

# HILTI

**SFL 14-A**

**SFL 22-A**

**SFL 36-A**

Dansk





## 1 Oplysninger vedrørende dokumentationen



### 1.1 Vedrørende denne dokumentation

- Læs denne dokumentation igennem før brugtagning. Det er en forudsætning for sikkert arbejde og korrekt håndtering.
- Følg sikkerheds- og advarselshenvisningerne i denne dokumentation og på produktet.
- Opbevar altid brugsanvisningen sammen med produktet, og overdrag det kun til andre personer sammen med denne anvisning.

### 1.2 Tegnforklaring



#### 1.2.1 Advarsler

Advarsler advarer mod farer ved håndtering af produktet. Følgende signalord anvendes sammen med et symbol:

	<b>FARE!</b> Står ved en umiddelbart truende fare, der kan medføre alvorlige kvæstelser eller døden.
	<b>ADVARSEL!</b> Står ved en potentielt truende fare, der kan medføre alvorlige kvæstelser eller døden.
	<b>FORSIGTIG!</b> Advarer om en potentielt farlig situation, der kan forårsage lettere personskader eller materielle skader.

#### 1.2.2 Symboler

Følgende symboler anvendes i dokumentationen:

	Læs brugsanvisningen før brug
	Generel fare
	Anvisninger for anvendelse og andre nyttige oplysninger

#### 1.2.3 Symboler på produktet

Følgende symboler anvendes på produktet:

	Se ikke direkte ind i lyskilden
---	---------------------------------

#### 1.2.4 Tegninger i illustrationer

Illustrationerne i denne manual er medtaget for at give en bedre forståelse af produktet og kan afvige fra den faktiske version:

<b>2</b>	Disse tal henviser til de forskellige figurer i begyndelsen af brugsanvisningen.
3	Nummereringen på billederne udtrykker arbejdsstrinenes rækkefølge og kan afvige fra nummereringen af arbejdsstrinene i teksten.
<b>11</b>	Positionsnumre anvendes i illustrationen <b>Oversigt</b> og refererer til tallene i symbolforklaringen i afsnittet <b>Produktoversigt</b> .

### 1.3 Produktoplysninger

Hilti-produkter er beregnet til professionel brug og må kun betjenes, efterses og vedligeholdes af autoriseret og instrueret personale. Dette personale skal i særdeleshed informeres om de potentielle farer, der er forbundet med brugen af dette apparat. Der kan opstå farlige situationer ved anvendelse af produktet og det tilhørende udstyr, hvis det anvendes af personer, der ikke er blevet undervist i dens brug, eller hvis det ikke anvendes korrekt i henhold til forskrifterne i denne brugsanvisning.

Typebetegnelse og serienummer fremgår af typeskiltet.

- ▶ Notér serienummeret i den efterfølgende tabel. Du skal bruge produktoplysningerne ved henvendelser til vores lokale afdeling eller vores serviceværksted.

## Produktoplysninger

Batteridrevet lampe	SFL 14-A   SFL 22-A   SFL 36-A
Generation	01
Serienummer	

Forbehold for ændringer og fejl.

## 2 Sikkerhed

### 2.1 Sikkerhedsanvisninger

**BEMÆRK** Ud over de sikkerhedstekniske anvisninger i de enkelte kapitler i denne brugsanvisning skal følgende bestemmelser altid overholdes.

#### 2.1.1 Omhyggelig omgang og brug

- ▶ Anvend kun produktet i teknisk fejlfri stand.
- ▶ Foretag aldrig manipulationer eller ændringer på produktet.
- ▶ Produktet skal opbevares uden for små børns rækkevidde.
- ▶ Anvend ikke produktet på steder, hvor der er risiko for brand eller eksplosion.
- ▶ Udskift hele den batteridrevne lampe, hvis lyskilden har nået afslutningen på sin levetid. Den batteridrevne lampes lyskilde kan ikke udskiftes.

#### 2.1.2 Omhyggelig omgang med og brug af batteridrevne apparater

- ▶ Læs de særlige retningslinjer for transport, opbevaring og brug af lithium-ion-batterier.
- ▶ Kontroller, at apparatet er slukket, inden batteriet sættes i.
- ▶ Hold batterier på sikker afstand af høje temperaturer, direkte solindstråling og ild.
- ▶ Batterierne må ikke adskilles, klemmes, opvarmes til over 80 °C eller brændes.
- ▶ Beskadigede batterier må hverken oplades eller anvendes yderligere.
- ▶ Hvis batteriet er for varmt til at kunne røres, kan det være defekt. Placer apparatet på et ikke-brændbart sted i tilstrækkelig afstand til brændbare materialer, hvor det er muligt at holde øje med det, og lad det køle af. Kontakt **Hilti Service**, når batteriet er kølet af.
- ▶ Anvend kun de batterier, der er beregnet til produktet.





### 3 Beskrivelse

#### 3.1 Produktoversigt

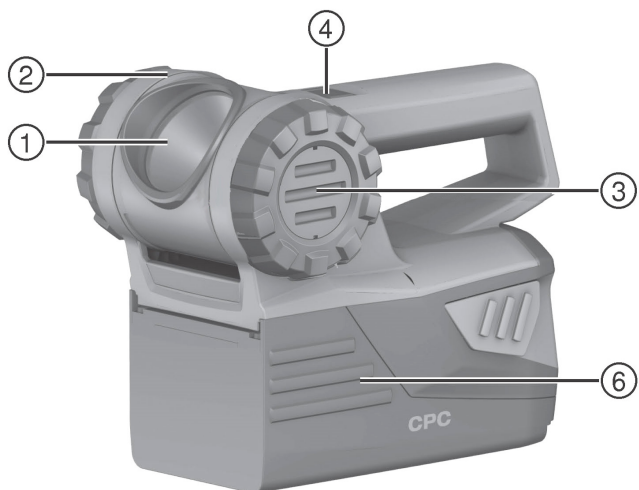

- ① Reflektor
- ② Lampehoved
- ③ Drejeknap

- ④ Afbryder on/off
- ⑤ Bælteholder
- ⑥ Batteri

### 3.2 Bestemmelsesmæssig anvendelse

Det beskrevne produkt er en batteridrevet lampe. Den er beregnet til belysning på byggepladser. Produktet må kun anvendes i tørre omgivelser.

- ▶ Anvend kun **Hilti** lithium-ion-batterier i typeserien B 14, B 22 og B 36 sammen med dette produkt.
- ▶ Anvend kun **Hilti** ladere i C4/36-serien til disse batterier.

### 3.3 Leveringsomfang

Batterilampe, brugsanvisning.

Andre systemprodukter, som er godkendt til dit produkt, finder du i dit **Hilti** Center eller online på adressen [www.hilti.com](http://www.hilti.com)

### 3.4 Ladestatusindikator

Lithium-ion-batteriets ladetilstand vises efter et let tryk på batteriets to frigøringsknapper (højest indtil mærkbar modstand).

Tilstand	Betydning
4 lysdioder.	• Ladetilstand: 75 % til 100 %
3 lysdioder lyser.	• Ladetilstand: 50 % til 75 %
2 lysdioder lyser.	• Ladetilstand: 25 % til 50 %
1 lysdiode lyser.	• Ladetilstand: 10 % til 25 %
1 Lysdiode blinker.	• Ladetilstand: < 10 %



#### Bemærk

Hvis lysdioderne på batteriets ladetilstandsindikator blinker, henvises til beskrivelsen i kapitlet Fejlafhjælpning.

## 4 Tekniske data

	SFL 14-A	SFL 22-A	SFL 36-A
Spænding	14,4 V	21,6 V	36,0 V

## 5 Betjening

### 5.1 Ilægning af batteri



#### FORSIGTIG

**Elektriske risici.** Kortslutning kan forekomme på grund af snavsede kontakter.

- ▶ Kontrollér, at batteriets kontakter og kontakterne på produktet er fri for fremmedlegemer, inden du sætter batteriet i.



#### FORSIGTIG

**Fare for personskader.** Hvis batteriet ikke er isat korrekt, kan det falde ud af apparatet og ned på gulvet.

- ▶ Kontrollér, at batteriet sidder sikkert i produktet, så det ikke falder på gulvet til fare for dig selv og andre.

- ▶ Isæt batteriet, og kontrollér, at batteriet er sat korrekt i apparatet.



## 5.2 Fjernelse af batteri

SFL 14-A

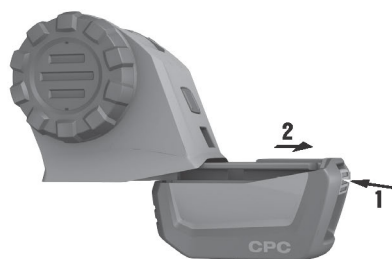

1. Tryk på frigøringsknappen bag på batteriet.
2. Træk batteriet bagud af produktet.

## 5.3 Fjernelse af batteri

SFL 22-A

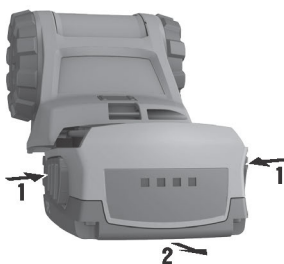

1. Tryk på de to frigøringsknapper.
2. Træk batteriet bagud af produktet.

## 5.4 Fjernelse af batteri

SFL 36-A

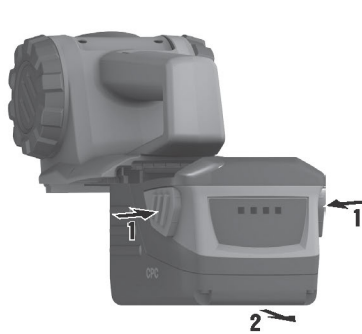

1. Tryk på de to frigøringsknapper.
2. Træk batteriet bagud af produktet.

### 5.5 Tænd/sluk

- ▶ Tryk på afbryderen.

### 5.6 Drejning af lampehovedet



#### **FORSIGTIG**

**Fare for beskadigelse af nethinden.** Hvis du kigger ind i lampen, kan nethinden blive beskadiget.

- ▶ Ret ikke lampen mod dig selv eller andre personer.
- ▶ Se aldrig direkte ind i lampen.

- ▶ Drej lampehovedet i en passende position.



#### **Bemærk**

Lampehovedet kun kan drejes i én retning. Pas på, at du ikke presser lampehovedet forbi stopanslagene.

### 5.7 Indstilling af parkerings- og transportposition



- ▶ Drej lampen med drejhjulet ud over den lille rille, indtil reflektoren peger på batteriet.
  - ◀ Lampen slukkes automatisk og kan lægges væk eller transporteres.



#### **Bemærk**

I parkeringspositionen kan lampen ikke tændes igen. Skru i så fald reflektoren op igen, og tænd lampen.

## 6 Pleje

### 6.1 Pleje af produktet



#### ADVARSEL

**Fare for elektrisk stød!** Fagmæssigt ukorrekte reparationer på elektriske dele kan medføre alvorlige personskader og forbrændinger.

- ▶ Reparationer på eldelene må kun udføres af en elektriker.



#### Bemærk

Anvend kun originale reservedele og forbrugsmaterialer af hensyn til en sikker drift. Reservedele, forbrugsmaterialer og tilbehør til dit produkt, som vi har godkendt, finder du i dit **Hilti** Center eller under **www.hilti.com**

- ▶ Hold produktet, især grebsfladerne, tørre, rene og fri for olie og fedt. Anvend ikke silikoneholdige plejemidler.
- ▶ Sørg for, at der ikke trænger fremmedlegemer ind i produktet.
- ▶ Rengør jævnligt apparatet udvendigt med en let fugtig klud.
- ▶ Anvend ikke spray, dampstråle eller rindende vand til rengøring, da dette kan bringe apparatets elektriske sikkerhed i fare.

### 6.2 Pleje af lithium-ion-batterier

- ▶ Undgå indtrængning af fugt.
- ▶ Sørg for, at batteriet er tørt og fri for olie og fedt.
- ▶ Rengør jævnligt siderne udvendigt med en let fugtig klud. Anvend ikke silikoneholdige plejemidler.
- ▶ For at sikre en maksimal levetid for batterierne skal du holde op med at bruge batteriet, når apparatets ydelse falder markant.
- ▶ Oplad batterierne med de godkendte ladere fra **Hilti** til lithium-ion-batterier.

## 7 Fejlafhjælpning

Ved fejl, som ikke fremgår af denne tabel, eller som du ikke selv kan afhjælp, beder vi dig om at kontakte **Hilti** service.

Fejl	Mulig årsag	Løsning
Batteriet aflades hurtigere end normalt.	Batteriets tilstand er ikke optimal.	▶ Udskift batteriet, eller få <b>Hilti</b> Service til at komme med en diagnose.
Batteriet går ikke i indgreb med et tydeligt dobbeltklik.	Holdetappen på batteriet er snavset.	▶ Rengør holdetappen, og bring batteriet i indgreb.
1 lysdiode blinker. Apparatet virker ikke.	Batteriet er afladet.	▶ Udskift batteriet, og oplad det tomme batteri.
	Batteriet er for koldt eller for varmt.	▶ Lad batteriet varme langsomt op eller køle langsomt ned til rumtemperatur.



### ADVARSEL

**Fare for personskader.** Fare på grund af ukorrekt bortskaffelse.

- ▶ Hvis udstyret ikke bortskaffes korrekt, kan det have disse følger: Ved forbrænding af plastikdele kan der opstå giftig røggas, som man kan blive syg af at indånde. Ved beskadigelse eller kraftig opvarmning kan batterier eksplodere og dermed forårsage forgiftning, forbrænding, ætsning eller forurening af miljøet. Ved skødesløs bortskaffelse kan udstyret havne i hænderne på ukyndige personer, som ikke ved, hvordan udstyret håndteres korrekt. Dette kan medføre, at du eller andre kommer slemt til skade, eller at miljøet forurenes.
- ▶ Bortskaf omgående defekte batterier. Opbevar disse utilgængeligt for børn. Batterier må ikke adskilles eller brændes.
- ▶ Bortskaf batterier i henhold til nationale regler, eller levér udtjente batterier tilbage til **Hilti**.



Størstedelen af de materialer, som anvendes ved fremstillingen af **Hilti**-produkter, kan genvindes. Materialerne skal sorteres, før de kan genvindes. I mange lande modtager **Hilti** dine udtjente maskiner med henblik på genvinding. Spørg **Hilti** kundeservice eller din forhandler.

I henhold til Rådets direktiv om bortskaffelse af elektriske og elektroniske produkter og gældende national lovgivning skal brugte maskiner indsamles separat og bortskaffes på en måde, der skåner miljøet mest muligt.



- ▶ Maskiner må ikke bortskaffes som almindeligt affald!

## 9 Producentgaranti

- ▶ Hvis du har spørgsmål vedrørende garantibetingelserne, bedes du henvende dig til din lokale **Hilti**-partner.

## 10 EF-overensstemmelseserklæring

### Producent

Hilti Aktiengesellschaft  
Feldkircherstrasse 100  
9494 Schaan  
**Liechtenstein**

Vi erklærer som eneansvarlige, at dette produkt er i overensstemmelse med følgende direktiver og standarder.

Betegnelse	Batteridrevet lampe
Typebetegnelse	SFL 14-A
Generation	01
Produktionsår	2011
Typebetegnelse	SFL 22-A
Generation	01
Produktionsår	2011
Typebetegnelse	SFL 36-A
Generation	01
Produktionsår	2011

- Anvendte direktiver:
- 2014/30/EU
  - 2014/35/EU
  - 2006/66/EF
  - 2011/65/EU

- Anvendte standarder:
- EN ISO 12100
  - EN 60598-1

Teknisk dokumentation ved:

- Hilti Entwicklungsgesellschaft mbH

Zulassung Geräte  
Hiltistraße 6  
86916 Kaufering  
**Tyskland**

Schaan, 09-2015



Paolo Luccini  
(Head of BA Quality and Process Management /  
Business Area Electric Tools & Accessories)



Tassilo Deinzer  
(Executive Vice President / Business Unit Power  
Tools & Accessories)







Hilti Corporation

LI-9494 Schaan

Tel.: +423/234 21 11

Fax: +423/234 29 65

[www.hilti.com](http://www.hilti.com)

Hilti = registered trademark of Hilti Corp., Schaan



20161024