

# HILTI

**SFL 14-A**

**SFL 22-A**

**SFL 36-A**

Hrvatski





## 1 Podaci o dokumentaciji



### 1.1 Uz ovu dokumentaciju

- Prije početka rada pročitajte ovu dokumentaciju. To je preduvjet za siguran rad i neometano rukovanje.
- Pridržavajte se sigurnosnih napomena i upozoravajućih naputaka u ovoj dokumentaciji i na proizvodu.
- Ove upute za uporabu uvijek čuvajte u blizini proizvoda i prosljedite ga drugim osobama samo zajedno s uputama za uporabu.

### 1.2 Objašnjenje znakova



#### 1.2.1 Upozoravajući naputci

Upozoravajući naputci upozoravaju na opasnost prilikom rukovanja proizvodom. Koriste se sljedeće signalne riječi u kombinaciji sa simbolom:

	<b>OPASNOST!</b> Znači moguću neposrednu opasnu situaciju koja može prouzročiti tjelesne ozljede ili smrt.
	<b>UPOZORENJE!</b> Ova riječ skreće pozornost na moguću opasnu situaciju koja može uzrokovati teške tjelesne ozljede ili smrt.
	<b>OPREZ!</b> Ova riječ skreće pozornost na moguću opasnu situaciju koja može uzrokovati lakše tjelesne ozljede ili materijalne štete.

#### 1.2.2 Simboli

U ovoj dokumentaciji koriste se sljedeći simboli:

	Prije uporabe pročitajte uputu za uporabu
	Upozorenje na opću opasnost
	Napomene o primjeni i druge korisne informacije



#### 1.2.3 Simboli na proizvodu

Koriste se sljedeći simboli na proizvodu:

	Nemojte izravno gledati u izvor svjetlosti
---	--

#### 1.2.4 Znakovi na slikama

Slike u ovim uputama služe za bolje razumijevanje i mogu odstupati od stvarne izvedbe.

	Ovi brojevi odnose se na određene slike na početku ove upute.
3	Numeriranjem na slikama se navodi redosljed radnih koraka i može odstupati od numeriranja radnih koraka u tekstu.
	Brojevi položaja koriste se na slici <b>Pregled</b> i odnose se na brojeve legende u odlomku <b>Pregled proizvoda</b> .

### 1.3 Informacije o proizvodu

Hilti proizvodi su namijenjeni profesionalnom korisniku i smije ih posluživati, održavati i servisirati samo ovlašteno kvalificirano osoblje. To osoblje mora biti posebno podučeno o mogućim opasnostima. Proizvod i njemu pripadajuća pomoćna sredstva mogu biti opasna ako ih nepropisno i neispravno upotrebljava neosposobljeno osoblje.

Oznaka tipa i serijski broj navedeni su na označnoj pločici.

- ▶ Prepišite serijski broj u sljedeću tablicu. Podaci o proizvodu potrebni su vam prilikom kontaktiranja našeg zastupništva ili servisa.

#### Podaci o proizvodu

Akumulatorska svjetiljka	SFL 14-A   SFL 22-A   SFL 36-A
Generacija	01

Pridržano pravo izmjena i pogrešaka.

## 2 Sigurnost

### 2.1 Sigurnosne napomene

**NAPOMENA** Osim sigurnosno-tehničkih uputa u pojedinim poglavljima ove upute za uporabu valja uvijek strogo slijediti sljedeće odredbe.

#### 2.1.1 Pažljivo rukovanje i uporaba

- ▶ Proizvod upotrebljavajte samo ako je u tehnički besprijekornom stanju.
- ▶ Ne izvodite manipulacije ili preinake na proizvodu.
- ▶ Proizvod držite podalje od male djece.
- ▶ Proizvod ne koristite tamo gdje postoji opasnost od požara ili eksplozije.
- ▶ Zamijenite čitavu akumulatorsku svjetiljku kada je izvor svjetlost na kraju svojeg životnog vijeka. Izvor svjetlosti ove akumulatorske svjetiljke ne može se zamijeniti.

#### 2.1.2 Pažljivo rukovanje i uporaba akumulatorskih uređaja

- ▶ Poštujte posebne smjernice za transport, skladištenje i rad litij-ionskih akumulatorskih baterija.
- ▶ Prije umetanja akumulatorske baterije provjerite je li uređaj isključen.
- ▶ Akumulatorske baterije držite dalje od visokih temperatura, izravne sunčeve svjetlosti i vatre.
- ▶ Akumulatorske baterije se ne smiju rastavljati, gnječiti, zagrijavati iznad 80°C (176°F) ili spaljivati.
- ▶ Oštećene akumulatorske baterije ne smiju se puniti niti dalje koristiti.
- ▶ Ako je akumulatorska baterija toliko vruća da je ne možete primiti rukom, onda je moguće da je u kvaru. Postavite uređaj na nezapaljivo mjesto s dovoljnim razmakom od zapaljivih materijala na kojem ga možete promatrati i ostaviti ga da se ohladi. Kontaktirajte **Hilti** servis nakon što se akumulatorska baterija ohladi.
- ▶ Upotrebljavajte samo za to predviđene akumulatorske baterije u proizvodu.





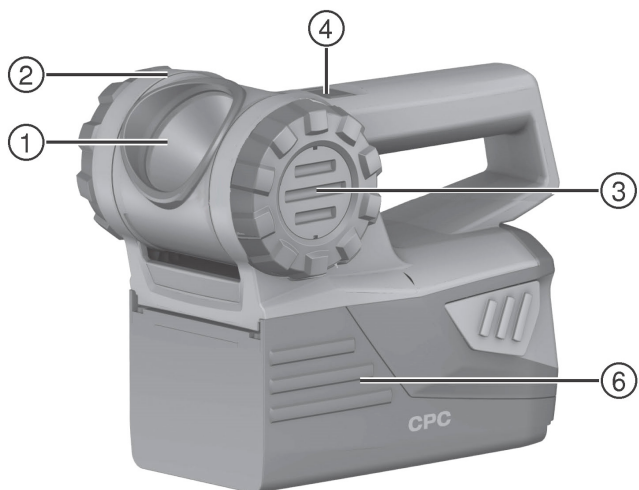

- ① Reflektor
- ② Kućište svjetiljke
- ③ Kotačić

- ④ Prekidač za uključivanje/isključivanje
- ⑤ Držač za remen
- ⑥ Akumulatorska baterija

### 3.2 Namjenska uporaba

Opisani proizvod je akumulatorska svjetiljka. Namijenjena je za osvjetljavanje gradilišta. Proizvod se smije rabiti samo u suhom okruženju.

- ▶ Za ovaj proizvod koristite samo **Hilti** litij-ionske akumulatorske baterije tipa B 14, B 22 i B 36.
- ▶ Za ove akumulatorske baterije upotrebljavajte samo **Hilti** punjače tipa C4/36.

### 3.3 Sadržaj isporuke

Akumulatorska svjetiljka, upute za uporabu.

Ostale proizvode sustava dopuštene za Vaš proizvod naći ćete u Vašem **Hilti** centru ili online na: [www.hilti.com](http://www.hilti.com)

### 3.4 Indikator stanja napunjenosti

Stanje napunjenosti litij-ionske akumulatorske baterije prikazuje se nakon laganog pritiska na jednu od dvije tipke za deblokadu akumulatorske baterije (maksimalno dok ne osjetite otpor).

Stanje	Značenje
4 LED diode svijetle.	• Stanje napunjenosti: 75 % do 100 %
3 LED diode svijetle.	• Stanje napunjenosti: 50 % do 75 %
2 LED diode svijetle.	• Stanje napunjenosti: 25 % do 50 %
1 LED dioda svijetli.	• Stanje napunjenosti: 10 % do 25 %
1 LED dioda treperi.	• Stanje napunjenosti: < 10 %



#### Napomena

U slučaju treperećih LED dioda indikatora stanja napunjenosti akumulatorske baterije, molimo poštujte upute u poglavlju Pomoć u slučaju smetnji.

## 4 Tehnički podaci

	SFL 14-A	SFL 22-A	SFL 36-A
Napon	14,4 V	21,6 V	36,0 V

## 5 Rukovanje

### 5.1 Umetanje akumulatorske baterije



#### OPREZ

**Opasnost od električne energije.** Zaprljani kontakti mogu prouzročiti kratki spoj.

- ▶ Prije nego što stavite akumulatorsku bateriju u uređaj, provjerite ima li stranih tijela na kontaktima akumulatorske baterije i kontaktima proizvoda.



#### OPREZ

**Opasnost od ozljede.** Ako akumulatorska baterija nije ispravno umetnuta, mogla bi ispasti.

- ▶ Provjerite siguran dosjed akumulatorske baterije u proizvodu tako da ne ispadne i ne ugrozi vas i druge osobe.

- ▶ Umetnite akumulatorsku bateriju i provjerite siguran dosjed akumulatorske baterije u uređaju.



## 5.2 Vađenje akumulatorske baterije

SFL 14-A

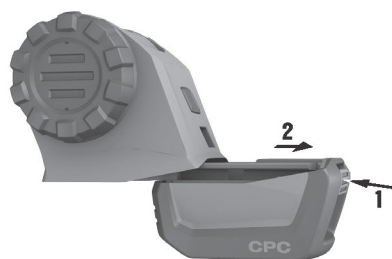

1. Pritisnite gumb za deblokadu na stražnjoj strani akumulatorske baterije.
2. Izvucite akumulatorsku bateriju prema natrag iz proizvoda.

## 5.3 Vađenje akumulatorske baterije

SFL 22-A

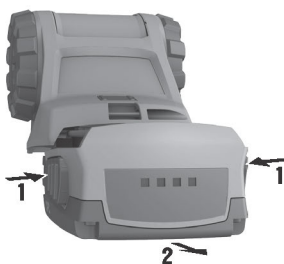

1. Pritisnite oba gumba za deblokadu.
2. Izvucite akumulatorsku bateriju prema natrag iz proizvoda.

## 5.4 Vađenje akumulatorske baterije

SFL 36-A

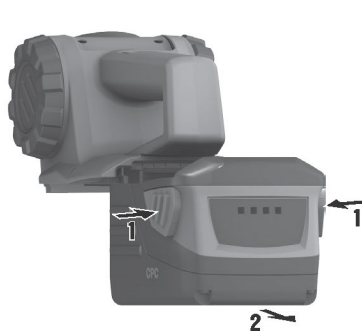

1. Pritisnite oba gumba za deblokadu.
2. Izvucite akumulatorsku bateriju prema natrag iz proizvoda.

### 5.5 Uključivanje/isključivanje

- ▶ Pritisnite prekidač za uključivanje/isključivanje.

### 5.6 Okretanje kućišta svjetiljke



#### **OPREZ**

**Opasnost od oštećenja mrežnice.** Prilikom gledanja u svjetiljku mrežnica se može oštetiti.

- ▶ Svjetiljku ne usmjeravajte prema sebi ili drugim osobama.
  - ▶ Ni u kom slučaju ne gledajte u svjetiljku.
- 
- ▶ Okrenite kućište svjetiljke u odgovarajući položaj.



#### **Napomena**

Kućište svjetiljke može se okretati samo u jednom smjeru. Pazite da ne prijedete preko krajnjih graničnika silom.

### 5.7 Namještanje položaja mirovanja i položaja za transport



- ▶ Svjetiljku okrenite kotačićem preko blagog uskočnika sve dok reflektor nije okrenut prema akumulatorskoj bateriji.
  - ◀ Svjetiljka se isključuje automatski te se može odložiti ili transportirati.



#### **Napomena**

U položaju mirovanja svjetiljka se ne može ponovno uključiti. U tu svrhu ponovno okrenite reflektor prema gore i uključite svjetiljku.

## 6 Čišćenje

### 6.1 Čišćenje proizvoda



#### UPOZORENJE

**Opasnost uslijed električnog udara!** Nestručni popravci na električnim sastavnim dijelovima mogu uzrokovati teške ozljede i opekline.

- ▶ Popravke električnih dijelova smije obavljati samo električar.



#### Napomena

Za siguran rad koristite samo originalne rezervne dijelove i potrošni materijal. Rezervne dijelove, potrošni materijal i dodatni pribor, koji smo odobrili za vaš proizvod, pronaći ćete u vašem **Hilti** centru ili na: [www.hilti.com](http://www.hilti.com)

- ▶ Proizvod, te posebice rukohvate, održavajte suhim, čistim i bez masnoća. Ne upotrebljavajte silikonska sredstva za čišćenje.
- ▶ Sprječite prodiranje stranih tijela u unutrašnjost proizvoda.
- ▶ Vanjsku stranu uređaja redovito čistite lagano navlaženom krpom za čišćenje.
- ▶ Za čišćenje ne upotrebljavajte uređaj za prskanje, parni raspršivač ili tekuću vodu jer se time može ugroziti električna sigurnost uređaja.

### 6.2 Održavanje litij-ionske akumulatorske baterije

- ▶ Izbjegavajte prodiranje vlage.
- ▶ Akumulatorsku bateriju držite čistom i bez ostataka ulja i masti.
- ▶ Vanjsku stranu redovito čistite lagano navlaženom krpom. Ne upotrebljavajte silikonska sredstva za čišćenje.
- ▶ Kako biste postigli maksimalni životni vijek akumulatorskih baterija, završite pražnjenje čim snaga uređaja znatno padne.
- ▶ Akumulatorske baterije napunite pomoću punjača za litij-ionske akumulatorske baterije koje je odobrio **Hilti**.

## 7 Pomoć u slučaju smetnji

U slučaju smetnji, koje nisu navedene u ovoj tablici ili koje ne možete sami ukloniti, obratite se našem **Hilti** servisu.

Smetnja	Mogući uzrok	Rješenje
Akumulatorska baterija se prazni brže nego što je uobičajeno.	Stanje akumulatorske baterije nije optimalno.	▶ Zamijenite akumulatorsku bateriju ili zatražite dijagnozu u <b>Hilti</b> servisu.
Akumulatorska baterija neće uskočiti u ležište s „dvostrukim klikom“.	Uskočni izdanak na akumulatorskoj bateriji je zaprljan.	▶ Očistite uskočni izdanak i uglavite akumulatorsku bateriju.
1 LED dioda treperi. Uređaj ne radi.	Akumulatorska baterija je ispražnjena.	▶ Zamijenite akumulatorsku bateriju i napunite praznu akumulatorsku bateriju.
	Akumulatorska baterija je prevruća ili prehladna.	▶ Polako zagrijavajte ili hladite akumulatorsku bateriju na sobnu temperaturu.



Tehnička dokumentacija kod:

- Hilti Entwicklungsgesellschaft mbH  
Zulassung Geräte  
Hiltistraße 6  
86916 Kaufering  
**Njemačka**

Schaan, 9.2015



Paolo Luccini  
(Head of BA Quality and Process Management /  
Business Area Electric Tools & Accessories)



Tassilo Deinzer  
(Executive Vice President / Business Unit Power  
Tools & Accessories)







Hilti Corporation

LI-9494 Schaan

Tel.: +423/234 21 11

Fax: +423/234 29 65

[www.hilti.com](http://www.hilti.com)

Hilti = registered trademark of Hilti Corp., Schaan



20161024