

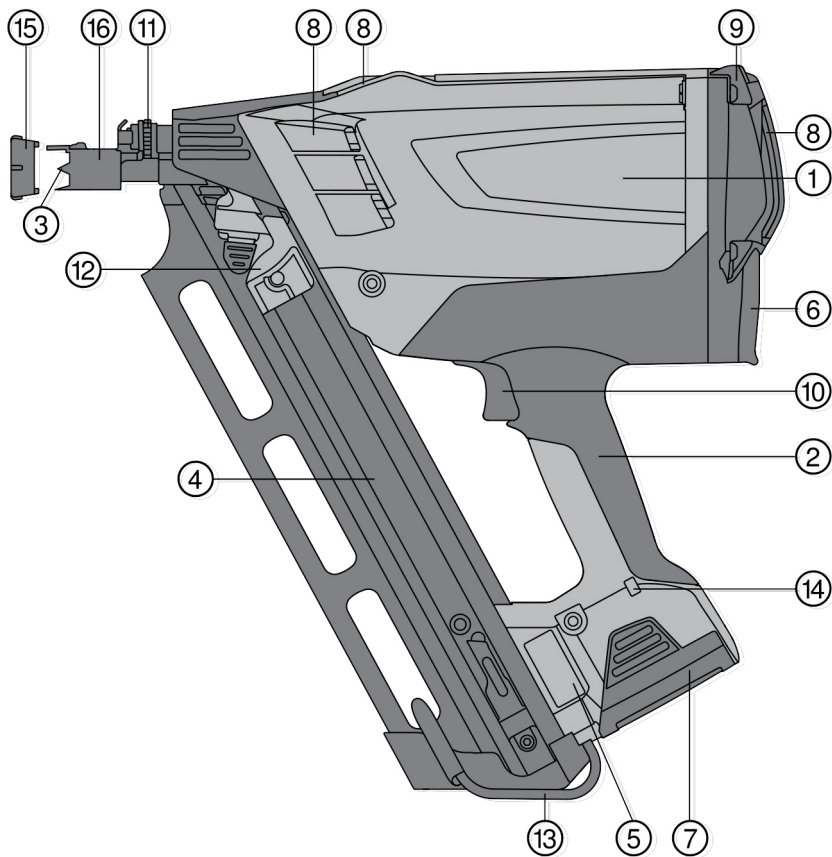

GX 90-WF

Deutsch	1
Nederlands	13
Polski	25
Česky	37
Slovenčina	49
Magyar	60
Slovenščina	72
Hrvatski	84
Русский	96
Українська	109
Български	122
Română	135
Türkçe	147



2

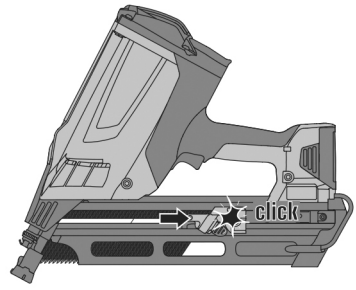
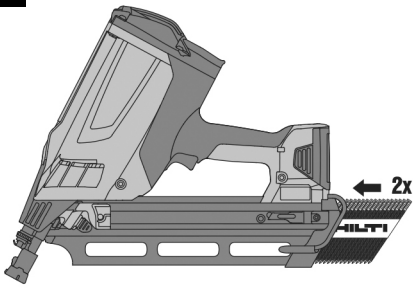

3

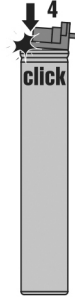
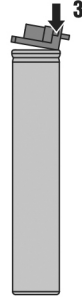
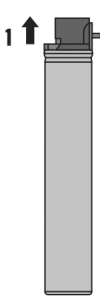

4

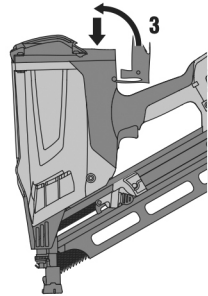
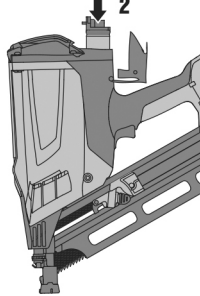
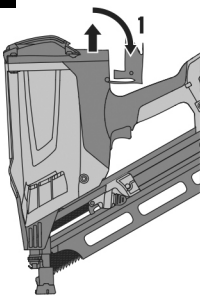

5

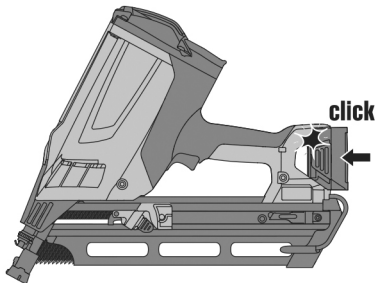

6

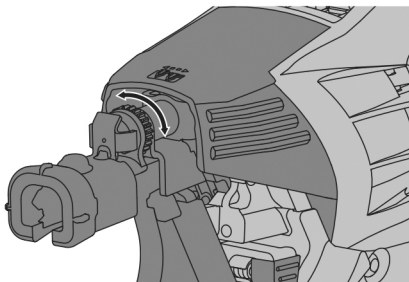

7

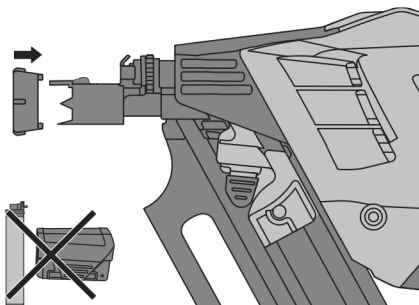

8

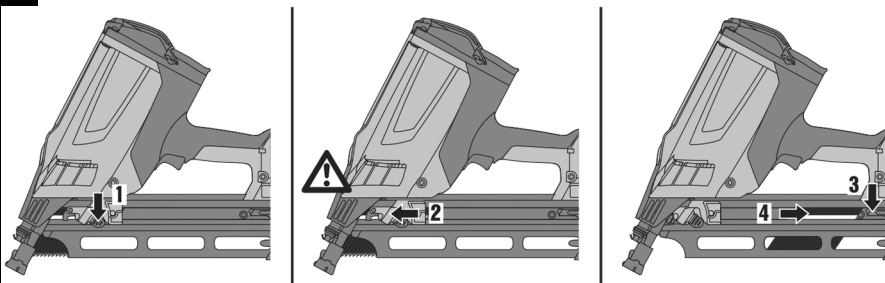

9

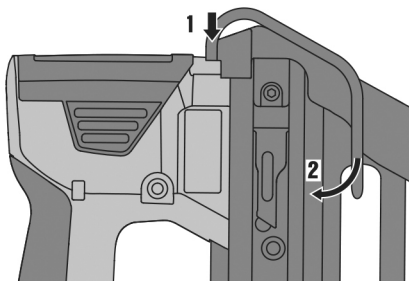

10 Cleaning instruction / Reinigungsanleitung / Instruction de nettoyage

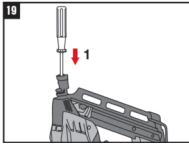
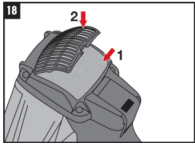
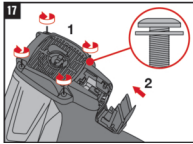
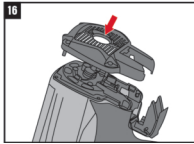
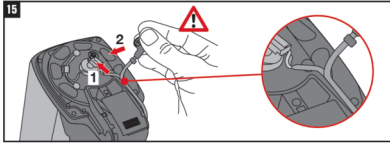
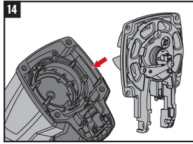
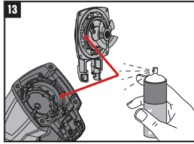
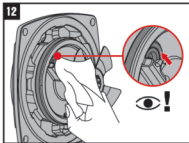
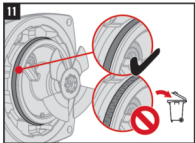
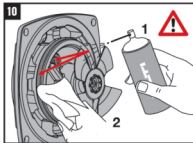
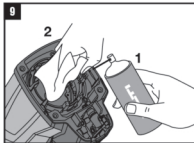
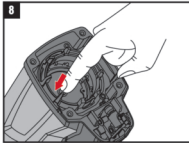
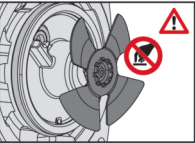
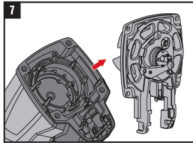
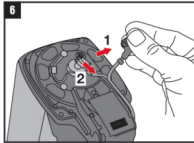
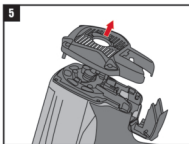
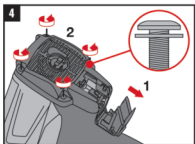
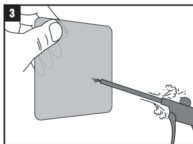
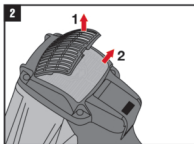
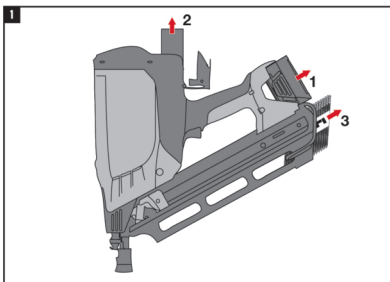

11

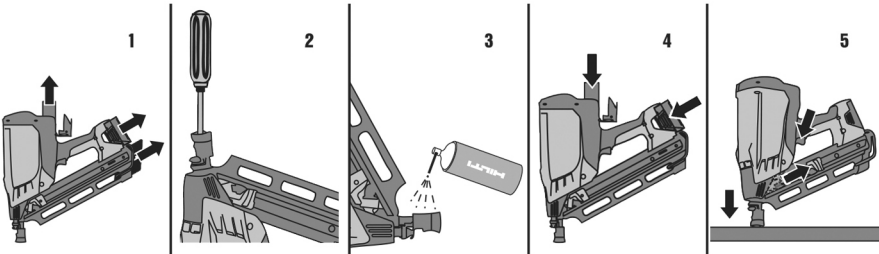

GX 90-WF

de	Original-Bedienungsanleitung	1
nl	Originele handleiding	13
pl	Oryginalna instrukcja obsługi	25
cs	Originální návod k obsluze	37
sk	Preklad pôvodného návodu na obsluhu	49
hu	Eredeti használati utasítás	60
sl	Originalna navodila za uporabo	72
hr	Originalne upute za uporabu	84
ru	Перевод оригинального руководства по эксплуатации	96
uk	Оригінальна інструкція з експлуатації	109
bg	Оригинално Ръководство за експлоатация	122
ro	Manual de utilizare original	135
tr	Orijinal kullanım kılavuzu	147

Original-Bedienungsanleitung

1 Angaben zur Bedienungsanleitung

1.1 Zu dieser Bedienungsanleitung

- Lesen Sie vor Inbetriebnahme diese Bedienungsanleitung durch. Dies ist Voraussetzung für sicheres Arbeiten und störungsfreie Handhabung.
- Beachten Sie die Sicherheits- und Warnhinweise in dieser Bedienungsanleitung und auf dem Produkt.
- Bewahren Sie die Bedienungsanleitung immer am Produkt auf und geben Sie das Produkt nur mit dieser Bedienungsanleitung an andere Personen weiter.

1.2 Zeichenerklärung

1.2.1 Warnhinweise

Warnhinweise warnen vor Gefahren im Umgang mit dem Produkt. Folgende Signalwörter werden verwendet:

GEFAHR

GEFAHR !

- ▶ Für eine unmittelbar drohende Gefahr, die zu schweren Körperverletzungen oder zum Tod führt.

WARNUNG

WARNUNG !

- ▶ Für eine möglicherweise drohende Gefahr, die zu schweren Körperverletzungen oder zum Tod führen kann.

VORSICHT

VORSICHT !

- ▶ Für eine möglicherweise gefährliche Situation, die zu Körperverletzungen oder zu Sachschäden führen kann.

1.2.2 Symbole in der Bedienungsanleitung

Folgende Symbole werden in dieser Bedienungsanleitung verwendet:

	Bedienungsanleitung beachten
	Anwendungshinweise und andere nützliche Informationen
	Umgang mit wiederverwertbaren Materialien
	Elektrogeräte und Akkus nicht in den Hausmüll werfen
	Hilti Li-Ion-Akku
	Hilti Ladegerät

1.2.3 Symbole in Abbildungen

Folgende Symbole werden in Abbildungen verwendet:

2	Diese Zahlen verweisen auf die jeweilige Abbildung am Anfang dieser Bedienungsanleitung.
3	Die Nummerierung gibt eine Abfolge der Arbeitsschritte im Bild wieder und kann von den Arbeitsschritten im Text abweichen.
11	Positionsnummern werden in der Abbildung Übersicht verwendet und verweisen auf die Nummern der Legende im Abschnitt Produktübersicht .
	Dieses Zeichen soll ihre besondere Aufmerksamkeit beim Umgang mit dem Produkt wecken.



1.3 Produktabhängige Symbole

1.3.1 Zusätzliche Symbole

Folgende Symbole können zusätzlich in dieser Dokumentation oder am Produkt verwendet werden:

	Warnung vor allgemeiner Gefahr
	Augenschutz benutzen
	Gehörschutz benutzen
	Kopfschutz benutzen
	Schutzhandschuhe benutzen
	Das Produkt unterstützt NFC-Technologie, die mit iOS- und Android-Plattformen kompatibel ist.
Li-Ion	Li-Ionen Akku
	Benutzen Sie den Akku niemals als Schlagwerkzeug.
	Lassen Sie den Akku nicht fallen. Verwenden Sie keinen Akku, der einen Schlag erhalten hat oder anderweitig beschädigt ist.

1.4 Produktinformationen

Produkte sind für den professionellen Benutzer bestimmt und dürfen nur von autorisiertem, eingewiesenem Personal bedient, gewartet und instand gehalten werden. Dieses Personal muss speziell über die auftretenden Gefahren unterrichtet sein. Vom Produkt und seinen Hilfsmitteln können Gefahren ausgehen, wenn sie von unausgebildetem Personal unsachgemäß behandelt oder nicht bestimmungsgemäß verwendet werden.

Typenbezeichnung und Seriennummer sind auf dem Typenschild angegeben.

- Übertragen Sie die Seriennummer in die nachfolgende Tabelle. Die Produktangaben benötigen Sie bei Anfragen an unsere Vertretung oder Servicestelle.

Produktangaben

GX Bolzensetzgerät	GX 90-WF
Generation	01
Serien-Nr.	

1.5 Konformitätserklärung

Der Hersteller erklärt in alleiniger Verantwortung, dass das hier beschriebene Produkt mit der geltenden Gesetzgebung und den geltenden Normen übereinstimmt. Ein Abbild der Konformitätserklärung finden Sie am Ende dieser Dokumentation.

Die Technischen Dokumentationen sind hier hinterlegt:

Hilti Entwicklungsgesellschaft mbH | Zulassung Geräte | Hiltistraße 6 | 86916 Kaufering, DE

2 Sicherheit

2.1 Sicherheitshinweise

Anforderungen an den Benutzer

- Das Gerät ist für den professionellen Benutzer bestimmt.
- Das Gerät darf nur von autorisiertem, eingewiesenem Personal bedient, gewartet und instand gehalten werden. Dieses Personal muss speziell über die auftretenden Gefahren unterrichtet sein.

Sicherheit von Personen

- Seien Sie aufmerksam, achten Sie darauf, was Sie tun und gehen Sie mit Vernunft an die Arbeit mit einem Direktmotagegerät. Benutzen Sie das Gerät nicht, wenn Sie müde sind oder unter dem Einfluss von Drogen, Alkohol oder Medikamenten stehen. Unterbrechen Sie die Arbeit bei Schmerzen



oder Unwohlsein. Ein Moment der Unachtsamkeit beim Gebrauch des Geräts kann zu ernsthaften Verletzungen führen.

- ▶ Vermeiden Sie ungünstige Körperhaltung. Sorgen Sie für sicheren Stand und halten Sie jederzeit das Gleichgewicht.
- ▶ Tragen Sie rutschfestes Schuhwerk.
- ▶ Richten Sie das Gerät nicht gegen sich oder eine andere Person.
- ▶ Pressen Sie das Gerät nicht gegen Ihre Hand, ein anderes Körperteil oder gegen eine andere Person. Positionieren Sie auf keinen Fall Ihre Hand oder ein anderes Körperteil in der Nähe der Gerätenase. Das Pressen der Gerätenase gegen ein Körperteil kann durch unbeabsichtigte Betätigung und Lösen des Befestigungselementes zu schwerwiegenden Verletzungen führen.
- ▶ Positionieren Sie Ihre freie Hand nicht direkt hinter den zu befestigenden Materialien.
- ▶ Positionieren Sie Ihre freie Hand nicht in der Nähe der Gerätenase.
- ▶ Halten Sie beim Arbeiten andere Personen, insbesondere Kinder, vom Wirkungsbereich fern.
- ▶ Halten Sie bei der Betätigung des Geräts die Arme gebeugt (nicht gestreckt).
- ▶ Tragen Sie (Anwender und Personen im Umfeld) eine geeignete Schutzausrüstung bestehend aus geeignetem Augenschutz, Gehörschutz, Schutzhelm.

Sorgfältiger Umgang und Gebrauch von Direktmontagegeräten.

- ▶ Lassen Sie ein geladenes Gerät nie unbeaufsichtigt.
- ▶ Nehmen Sie für den Transport die Gasdose aus dem Gerät.
- ▶ Entladen Sie das Gerät immer vor Reinigungs-, Service- und Unterhaltsarbeiten, bei Arbeitsunterbrechung sowie für die Lagerung (Akku, Gasdose und Nägel).
- ▶ Lagern Sie ungebrauchte Gasdosen sowie nicht in Gebrauch stehende Geräte geschützt vor Feuchtigkeit und übermäßiger Hitze.
- ▶ Überprüfen Sie das Gerät und Zubehör auf eventuelle Beschädigungen, um eine einwandfreie und bestimmungsgemäße Funktion sicherzustellen. Überprüfen Sie, ob bewegliche Teile einwandfrei funktionieren und nicht klemmen, oder ob Teile beschädigt sind. Sämtliche Teile müssen richtig montiert sein und alle Bedingungen erfüllen, um den einwandfreien Betrieb des Geräts zu gewährleisten. Beschädigte Schutzvorrichtungen und Teile, die nicht Bestandteil des als Zubehör erhältlichen Service-Pakets (siehe Kapitel "Pflege des Geräts" sind, müssen sachgemäß durch den Hilti Service repariert oder ausgewechselt werden, soweit nichts anderes in der Bedienungsanleitung angegeben ist.
- ▶ Halten Sie das Gerät immer mit Bestimmtheit fest, wenn Sie eine Setzung durchführen. Dadurch wird die Wahrscheinlichkeit des Ablenkens des Befestigungselementes vom Untergrundmaterial vermindert.
- ▶ Setzen Sie nie ein Befestigungselement durch eine zweite Setzung nach. Setzen Sie nie eine Befestigung auf eine andere Befestigung. Es kann zu Elementbrüchen und -klemmen führen.
- ▶ Beachten Sie immer die Anwendungsrichtlinien. Konsultieren Sie hierfür das Hilti Handbuch der Direktbefestigung.
- ▶ Ziehen Sie die Gerätenase nicht mit der Hand oder mit einem Gegenstand zurück. Das Gerät kann dadurch unter Umständen einsatzbereit gemacht werden. Die Einsatzbereitschaft ermöglicht eine Setzung auch in Körperteile.

Arbeitsplatz

- ▶ Sorgen Sie für gute Beleuchtung des Arbeitsbereichs.
- ▶ Setzen Sie das Gerät nur in gut belüfteten Arbeitsbereichen ein.
- ▶ Setzen Sie Befestigungselemente nur in Holz und geeignete Holzwerkstoffe (siehe bestimmungsgemäße Verwendung): Das Setzen in andere Materialien kann einen Elementbruch, Absplittungen oder ein Durchsetzen verursachen.
- ▶ Vergewissern Sie sich, bevor Sie Befestigungselemente setzen, dass sich niemand hinter oder unter dem Arbeitsplatz aufhält.
- ▶ Halten Sie Ihren Arbeitsbereich in Ordnung. Halten Sie das Arbeitsumfeld frei von Gegenständen an denen Sie sich verletzen könnten. Unordnung am Arbeitsplatz kann Unfälle zur Folge haben.
- ▶ Halten Sie Handgriffe trocken, sauber und frei von Öl und Fett.
- ▶ Berücksichtigen Sie Umgebungseinflüsse. Setzen Sie das Gerät nicht Niederschlägen aus, benutzen Sie es nicht in feuchter oder nasser Umgebung. Benutzen Sie das Gerät nicht, wo Brand- oder Explosionsgefahr besteht.
- ▶ Verdeckt liegende elektrische Leitungen, Gas- und Wasserrohre stellen eine ernsthafte Gefährdung dar, wenn sie beim Arbeiten beschädigt werden. Prüfen Sie daher den Arbeitsbereich vorher z. B. mit einem Metallsuchgerät. Aussen liegende Metallteile am Gerät können spannungsführend werden, wenn Sie z. B. versehentlich eine Stromleitung beschädigt haben.



- ▶ Halten Sie das Gerät nur an den isolierten Griffflächen, wenn Sie Arbeiten ausführen, bei denen das Einsatzwerkzeug verborgene Stromleitungen treffen kann. Der Kontakt mit einer spannungsführenden Leitung kann auch metallene Geräteteile unter Spannung setzen und zu einem elektrischen Schlag führen.

Thermische Sicherheitsmaßnahmen

- ▶ Sollte das Gerät überhitzt sein, entnehmen Sie die Gasdose und lassen das Gerät abkühlen. Überschreiten Sie nicht die maximale Setzfrequenz.
- ▶ Tragen Sie unbedingt Schutzhandschuhe, wenn Sie die Wartungen ausführen müssen ohne das Gerät vorher abkühlen zu lassen.

Sorgfältiger Umgang und Gebrauch von Gasdosen.

- ▶ Lesen Sie das Materialsicherheitsdatenblatt der Gasdose zu Benutzung, Pflege und Erste-Hilfe-Maßnahmen.

2.2 Sorgfältiger Umgang und Gebrauch von Akkus

- ▶ **Beachten Sie die folgenden Sicherheitshinweise für die sichere Handhabung und Verwendung von Li-Ionen-Akkus.** Ein Nichtbeachten kann zu Hautreizungen, schweren korrosiven Verletzungen, chemischen Verbrennungen, Feuer und / oder zu Explosionen führen.
- ▶ Verwenden Sie Akkus nur in technisch einwandfreiem Zustand.
- ▶ Behandeln Sie Akkus sorgfältig, um Beschädigungen zu vermeiden und den Austritt von stark gesundheitsschädlichen Flüssigkeiten zu verhindern!
- ▶ Akkus dürfen in keinem Fall modifiziert oder manipuliert werden!
- ▶ Die Akkus dürfen nicht zerlegt, gequetscht, über 80 °C (176 °F) erhitzt oder verbrannt werden.
- ▶ Verwenden oder laden Sie keine Akkus, die einen Schlag erhalten haben oder anderweitig beschädigt sind. Überprüfen Sie Ihre Akkus regelmäßig auf Anzeichen von Beschädigungen.
- ▶ Verwenden Sie niemals recycelte oder reparierte Akkus.
- ▶ Benutzen Sie den Akku oder ein akkubetriebenes Elektrowerkzeug niemals als Schlagwerkzeug.
- ▶ Setzen Sie Akkus niemals direkter Sonneneinstrahlung, erhöhter Temperatur, Funkenbildung oder offener Flamme aus. Dies kann zu Explosionen führen.
- ▶ Berühren Sie die Batteriepole nicht mit Ihren Fingern, Werkzeugen, Schmuck oder anderen elektrisch leitfähigen Gegenständen. Dies kann den Akku beschädigen, sowie Sachschäden und Verletzungen verursachen.
- ▶ Halten Sie Akkus von Regen, Nässe und Flüssigkeiten fern. Eindringende Feuchtigkeit kann Kurzschlüsse, Stromschläge, Verbrennungen, Feuer und Explosionen verursachen.
- ▶ Verwenden Sie nur die für diesen Akku-Typ vorgesehenen Ladegeräte und Elektrowerkzeuge. Beachten Sie dazu die Angaben in den entsprechenden Bedienungsanleitungen.
- ▶ Verwenden oder lagern Sie den Akku nicht in explosionsgefährdeten Umgebungen.
- ▶ Wenn der Akku zu heiß zum Anfassen ist, kann er defekt sein. Stellen Sie den Akku an einen einsehbaren, nicht brennbaren Ort mit ausreichender Entfernung zu brennbaren Materialien. Lassen Sie den Akku abkühlen. Wenn der Akku nach einer Stunde immer noch zu heiß zum Anfassen ist, dann ist er defekt. Wenden Sie sich an den **Hilti Service** oder lesen Sie das Dokument "Hinweise zur Sicherheit und Anwendung für **Hilti Li-Ion-Akkus**".



Beachten Sie die speziellen Richtlinien, die für den Transport, die Lagerung und die Verwendung von Lithium-Ionen-Akkus gelten.

Lesen Sie die Hinweise zur Sicherheit und Anwendung für **Hilti Li-Ion-Akkus**, die Sie durch Scannen des QR-Codes am Ende dieser Bedienungsanleitung finden.



3 Beschreibung

3.1 Produktübersicht

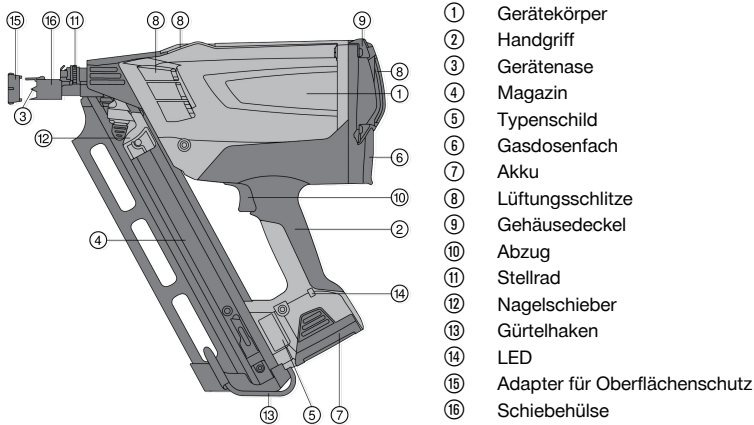

3.2 Bestimmungsgemäße Verwendung

Das Gerät dient der Befestigung von Holz auf Holz mittels speziell hergestellten Befestigungselementen. Geeignete Werkstoffe sind Vollholz, Brettschichtholz, Sperrholz, Holzspanwerkstoffe (z.B. OSB Grobspanplatte), Holzfaserverwerkstoffe (z.B. MDF Faserplatten) sowie Furnierwerkstoffe (z.B. Multiplex). Das Gerät dient dem professionellen Benutzer für Anwendungen im Holzbau. Für Anwendungsempfehlungen konsultieren Sie bitte das Hilti Handbuch der Direktbefestigung.

Das Gerät, die Gasdose und die Befestigungselemente bilden eine technische Einheit. Das bedeutet, dass ein problemloses Befestigen mit diesem Gerät nur gewährleistet werden kann, wenn die speziell für das Gerät hergestellten HiltiNägelschieber und Hilti Gasdosen verwendet werden. Nur bei Beachtung dieser Bedingungen gelten die von Hilti angegebenen Befestigungs- und Anwendungsempfehlungen. Das Gerät darf nur handgeführt eingesetzt werden. Manipulationen oder Veränderungen am Gerät sind nicht erlaubt.

- Verwenden Sie für dieses Produkt nur die **Hilti** Li-Ion-Akkus der Typenreihe B 7.
- Verwenden Sie für diese Akkus nur das von **Hilti** freigegebene Ladegerät C 7. Weitere Informationen finden Sie in Ihrem **Hilti Store** oder unter: www.hilti.group

3.3 Tiefentladeschutz

Das Gerät verfügt über einen Tiefschlafmodus zum Schutz des Li-Ionen Akkus vor Tiefentladung. Das Gerät schaltet sich automatisch nach 120 Minuten Nichtgebrauch vollständig ab.

- Zur Wiederherstellung der Einsatzbereitschaft entnehmen Sie den Akku kurz und setzen Sie es dann wieder ein (Reset des Akkus).

3.4 Lieferumfang

Gerät im Koffer, Akku, Ladegerät, Reinigungstuch, Bedienungsanleitung.

Weitere für Ihr Produkt zugelassene Systemprodukte finden Sie in Ihrem **Hilti Store** oder unter: www.hilti.group

3.5 Systemkomponenten für den Gerätebetrieb

Für den Gerätebetrieb sind erforderlich: Gerät, geladener Akku B 7 Li-Ion, Gasdose GC 31 oder GC 32 und GX-WF Nägel für Holzverbindungen.



4 Technische Daten

4.1 Bolzensetzgerät

Anwendung	Nagelbefestigung auf Vierkantholz
Gewicht (inklusive Akku)	3,7 kg (8,2 lb)
Abmessungen	384 mm x 134 mm x 381 mm (15,1 in x 5,3 in x 15,0 in)
Leistungseinstellung	keine
maximale Magazinkapazität	75 Stk.
Winkel der Magazinierung	34° (0,6 rad)
Maximale Setzfrequenz im Dauerbetrieb	1.200 h
Arbeit mit Unterbrechungen	bis zu 3 Befestigungen pro Sekunde
Kaliber (Gasdose)	40 g (1,4 oz)
Anwendungs- / Umgebungstemperatur mit GC 31 Gasdose	-5 °C ... 45 °C (23 °F ... 113 °F)
Anwendungs- / Umgebungstemperatur mit GC 32 Gasdose	-10 °C ... 45 °C (14 °F ... 113 °F)
Nagellänge	50 mm ... 90 mm (2,0 in ... 3,5 in)
Nageldurchmesser	2,8 mm ... 3,1 mm (0,11 in ... 0,12 in)

4.2 Li-Ion-Akkus

Akkubetriebsspannung	7,2 V
Umgebungstemperatur bei Betrieb	-17 °C ... 60 °C
Lagertemperatur	-20 °C ... 40 °C
Akkutemperatur bei Ladebeginn	-10 °C ... 45 °C

4.3 Geräuschinformation und Beschleunigung nach EN 15895

Die in diesen Anweisungen angegebenen Schalldruck- und Schwingungswerte sind entsprechend einem genormten Messverfahren gemessen worden und können für den Vergleich von Bolzenschubwerkzeugen miteinander verwendet werden. Sie eignen sich auch für eine vorläufige Einschätzung der Expositionen. Die angegebenen Daten repräsentieren die hauptsächlichen Anwendungen des Bolzenschubwerkzeuges. Wenn allerdings das Bolzenschubwerkzeug für andere Anwendungen, mit abweichenden Ausrüstungen oder mit ungenügender Wartung eingesetzt wird, können die Daten abweichen. Dies kann die Expositionen über den gesamten Arbeitszeitraum deutlich erhöhen. Für eine genaue Abschätzung der Expositionen sollten auch die Zeiten berücksichtigt werden, in denen das Gerät nicht tatsächlich im Einsatz ist. Dies kann die Expositionen über den gesamten Arbeitszeitraum deutlich reduzieren. Legen Sie zusätzliche Sicherheitsmaßnahmen zum Schutz des Bedieners vor der Wirkung von Schall und/oder Schwingungen fest, wie zum Beispiel: Wartung von Bolzenschubwerkzeug und Ausrüstungen, Warmhalten der Hände, Organisation der Arbeitsabläufe.

Geräuschinfo

Emissions-Schalldruckpegel am Arbeitsplatz ($L_{pA, 1s}$)	106 dB(A)
Spitzenschalldruckpegel am Arbeitsplatz ($L_{pC, peak}$)	138 dB(C)
Schalleistungspegel ($L_{WA, 1s}$)	108 dB(A)
Unsicherheit Schall (K_{pA})	2 dB(A)



Rückstoß

Energieäquivalente Beschleunigung ($a_{\text{hw, RMS}(3)}$)	Ergebnisse Nageldimension 90x3.1 mm auf Fichtenvollholz <2.5 m/s ²
---	---

5 Inbetriebnahme

5.1 Nägel einlegen

WARNUNG

Gefahr durch Einsatz falscher Befestigungselemente Durch die Verwendung falscher Befestigungselemente kann es zu Gerätestörungen und/oder Verletzungen führen.

- ▶ Achten Sie besonders darauf, dass Sie geeignete Befestigungsmittel mit korrektem Magazinierungswinkel verwenden.



Im unteren Teil des Magazins befindet sich eine Rückhaltefeder. Wird die maximale Anzahl Befestigungselemente im Magazin überschritten, kann der zuletzt eingeführte Nagelstreifen durch diese Feder nicht mehr zurückgehalten werden. Entfernen Sie den zuletzt eingeführten Nagelstreifen.

1. Legen Sie die Befestigungselemente in der richtigen Orientierung von unten in das Magazin ein.

VORSICHT

Verletzung wegen Unachtsamkeit Sie können sich wegen Unachtsamkeit die Finger einklemmen.

- ▶ Bewegen Sie den Nagelschieber vorsichtig, ziehen sie ihn kontrolliert über die Nägel zurück, bis er am unteren Ende des Nagelstreifens einrastet.

2. Schieben Sie die Befestigungselemente vollständig in Richtung Gerätenase.



Ein zu heftiges Auftreffen des Nagelschiebers auf den Nagelstreifen könnte diesen beschädigen. Lassen Sie den Nagelschieber nicht unkontrolliert auf den Nagelstreifen schlagen.

5.2 Gasdose vorbereiten

WARNUNG

Unfallgefahr Verletzungsgefahr durch entweichendes Gas.

- ▶ Das aus der Gasdose entweichende Gas ist schädlich für Ihre Lunge, Haut und Augen. Halten Sie das Dosierventil von Gesicht und Augen fern.
- ▶ Das unter Druck stehende Flüssiggas kann entweichen und Sie und andere Personen gefährden. Entfernen Sie niemals das Dosierventil einer bereits vorbereiteten oder gebrauchten Gasdose.
- ▶ Transportsicherung für Gasdose.



Die Gasdose ist mit einer Transportsicherung ausgestattet. Entfernen Sie die Sicherung, bevor Sie die Gasdose in das Gerät einsetzen.

5.2.1 Transportsicherung entfernen

1. Heben Sie die Sicherungskappe und das Dosierventil von der Gasdose ab.
2. Trennen Sie die Sicherungskappe von dem Dosierventil ab.
3. Setzen Sie das Dosierventil mit der vorderen Einrastille in die Kerbe der Gasdose ein.



Das Dosierventil hat eine vordere und eine hintere Einrastille.

4. Drücken Sie die hintere Einrastille fest über die Lippe der Gasdose, bis das Dosierventil auf der Dose einrastet.

5.2.2 Gasdose einlegen

1. Öffnen Sie die Abdeckung des Gasdosenfachs indem Sie die Abdeckung nach oben und hinten drücken.
2. Schieben Sie die Gasdose und das Dosierventil in den roten Adapter ein.



- Schließen Sie die Abdeckung, indem Sie die Abdeckung mit dem Daumen nach unten drücken und den Verschluss einrasten.

5.2.3 Akku einsetzen

VORSICHT

Beschädigungsgefahr Falsche Bedienung der Geräte kann zu Sachschaden führen.

- Lesen Sie die Bedienungsanleitung des C 7 Ladegerätes für das Laden des Akkus sowie für weitere Hinweise zu Gebrauch und Pflege des Akkus.

VORSICHT

Gefährdung durch herunterfallenden Akku. Falls der Akku nicht ordnungsgemäß verriegelt ist, kann er während der Arbeit herunterfallen.

- Kontrollieren Sie den sicheren Sitz des Akkus.

WARNUNG

Verletzungsgefahr Beim Einsetzen des Akkus können Sie sich die Haut einquetschen.

- Seien Sie vorsichtig beim Einsetzen des Akkus.

- Vergewissern Sie sich vor dem Einsetzen des Akkus, dass die Kontakte des Akkus und die Kontakte im Gerät frei von Fremdkörpern sind.
- Schieben Sie den Akku von unten in die Öffnung am Ende des Griffs, bis es einrastet. Die LED leuchtet kurz grün auf und signalisiert dass das Gerät einsatzbereit ist.
- Laden Sie vor der ersten Inbetriebnahme des Gerätes die Akkus vollständig auf.

5.3 Ladezustand Akku

Störung	Mögliche Ursache	Lösung
Grüne LED leuchtet/blinkt	leuchtet	▶ Akku ist einsatzbereit.
	blinkt	▶ Nachlassende Akkuspannung. Akku demnächst wechseln.
Rote LED leuchtet/blinkt	leuchtet	▶ Akkuspannung ist nicht mehr ausreichend für den Gerätebetrieb. Akku wechseln. ▶ Wechseln Sie spätestens auf den zweiten Akku, wenn die LED am Gerät rot leuchtet. Laden Sie den Akku für den nächsten Wechsel sogleich wieder auf.
	blinkt	▶ Der Akku ist zu kalt (< -15°C / <5°F) oder zu heiß (>60°C / >140 F) und der Lüfter läuft auch nicht an. Entnehmen Sie den Akku und lassen Sie den Akku auf die erforderliche Temperatur erwärmen oder abkühlen.
Kein Signal	Keine LED leuchtet oder blinkt	▶ Akkuspannung liegt unter dem Grenzbereich. Akku aufladen.

6 Bedienung

6.1 Einstellmöglichkeiten an der Gerätenase

- Sie können die Eintreibtiefe der Nägel über die Position der Gerätenase regeln. Benutzen Sie dazu das Stellrad.



6.2 Schutz vor empfindlichen Oberflächen

WARNUNG

Verletzungsgefahr Sie könnten unbeabsichtigt eine Fehlzündung auslösen.

- ▶ Entfernen Sie aus dem Gerät den Akku und die Gasdose vor dem Montieren und Demontieren des Oberflächenschutzes.

- ▶ Verwenden Sie den Adapter für Oberflächenschutz für Arbeiten im sichtbaren Bereich auf empfindlichen Oberflächen, z.B Fassaden.



Der Adapter für Oberflächenschutz vermindert Abdrücke der Gerätenase auf der Holzoberfläche.

6.3 Auslösesicherung

1. Betreiben Sie das Produkt niemals ohne Auslösesicherung (Schiebehülse).
2. Gegen unsachgemäßes Auslösen ist das Gerät mit einer Sicherung ausgerüstet. Die Schiebehülse verhindert ein absichtliches oder unbewusstes Zurückschieben der Gerätenase. Dadurch werden Freisetzen vermieden.

6.4 Nägel setzen



Sie können nur dann Nägel setzen, wenn mehr als 5 Nägel im Magazin sind. Halten Sie das Gerät gut fest. Vermeiden Sie federnde Untergründe. Betätigen Sie den Abzug nur, wenn das Gerät vollständig angepresst ist. Abzug nicht loslassen, bevor der Nagel nicht vollständig eingetrieben ist.

1. Drücken Sie die Gerätenase gegen den Untergrund und pressen Sie das Gerät vollständig an.
2. Lösen Sie durch Drücken des Abzugs die Setzung aus.
3. Lösen Sie den Abzug und heben Sie das Gerät nach der Setzung vollständig vom Untergrund ab.

7 Gerät entladen

7.1 Akku entfernen



Lagern Sie den Akku möglichst kühl und trocken. Lagern Sie den Akku nie in der Sonne, auf Heizungen, oder hinter Glasscheiben. Am Ende ihrer Lebensdauer müssen die Akkus umweltgerecht und sicher entsorgt werden.

1. Drücken Sie beide Entriegelungsknöpfe.
2. Ziehen Sie den Akku nach unten aus dem Gerät.

7.2 Gasdose entnehmen

1. Öffnen Sie den Gasdosenfachdeckel.
2. Entnehmen Sie die Gasdose.
3. Schließen Sie das Gasdosenfach.

7.3 Nagelstreifen entladen

1. Lösen Sie die Arretierung des Nagelschiebers indem Sie den schwarzen Knopf drücken.
2. Lassen Sie den Schieber vorsichtig und langsam in Richtung Geräte-Nase gleiten, bis er dort anschlägt.
3. Lassen Sie die Nägel im Magazin nach unten gleiten.
4. Drücken Sie die innen liegende Raste am unteren Ende des Magazins. Nun können Sie die Nägel vollständig aus dem Magazin entfernen.



7.4 Geraetehaken

WARNUNG

Verletzungsgefahr Ein herabfallendes Gerat kann Sie und/oder andere gefahrden.

► Vergewissern Sie sich, dass das am Gurteihaken eingehangte Gerat einen sicheren Halt hat.

► Mit dem Geraetehaken konnen Sie das Gerat am GurteI, an einer Leiter oder einer Dachlatte einhangen. Drucken Sie den Gurteihaken in Langssachse des Magazins in Richtung Gerat. Dadurch wird der Gurteihaken aus der Raste gelost und kann ein- beziehungsweise ausgeklappt werden.

8 Pflege und Instandhaltung

8.1 Pflege des Gerates

 Vor Pflege- und Instandhaltungsarbeiten muss das Gerat entladen werden (Gasdose und Befestigungselement aus dem Gerat entnehmen). Entfernen Sie Akku, Gasdose und Nagelstreifen vollstandig aus dem Gerat.

1. Reinigen Sie die Gerateauenseite regelmaig mit einem leicht angefeuchteten Putzlappen.
2. Betreiben Sie das Gerat nie mit verstopften Luftungsschlitzten! Reinigen Sie die Luftungsschlitzte vorsichtig mit einer trockenen Burste.
3. Verhindern Sie das Eindringen von Feuchtigkeit und Fremdkorpern in das Innere des Gerates sowie des Akkus..
4. Lassen Sie das Gerat auerhalb des Geratekoffers austrocknen, falls Feuchtigkeit eingedrungen ist. Entfernen Sie hierzu den Akku und halten Sie die ruckwartige Abdeckung des Gasdosenfachs geoffnet.
5. Halten Sie die Griffpartien am Gerat immer frei von l und Fett.
6. Verwenden Sie kein Spruhgerat, Dampfstrahlgerat oder fließendes Wasser zur Reinigung!
7. Verwenden Sie keine silikonhaltigen Pflegemittel.
8. Halten Sie die Batteriekontakte frei von l und Fett.

8.2 Gerat reparieren

► Prufen Sie regelmaig alle auenliegenden Teile des Gerates auf Beschadigungen und alle Bedienungselemente auf einwandfreie Funktion. Betrieben Sie das Gerat nicht, wenn Teile beschadigt sind oder Bedienelemente nicht einwandfrei funktionieren.

 Lassen Sie das Gerat bei auftretenden Gerateschaden ausschlielich vom **Hilti** Service reparieren.

8.3 Gerat reinigen

 Das Gerat benotigt regelmaige Wartung und Reinigung. Wir empfehlen die Durchfuhrung des Reinigungsservices spatestens nach 40000 Befestigungen. Reinigen Sie das Gerat auch, wenn vermehrt Storungen auftreten, wie z.B. Zundstorungen oder Leersetzungen.

- Reinigen Sie regelmaig das Gerat. Verwenden Sie fur die Reinigung ausschlielich **Hilti** Produkte oder Produkte vergleichbarer Qualitat.
- Die hierfur erforderlichen Materialien, Werkzeuge und Unterlagen sind als Zubehor bei **Hilti** erhaltlich.
 - Sie konnen die notwendigen Instandhaltungsarbeiten von **Hilti** durchfuhren lassen. Kontaktieren Sie dazu ihre lokale **Hilti** Niederlassung.

8.4 Kolben reinigen

Schmutz und Magaziinierungsreste konnen die Kolbenbewegung behindern. Es kommt vermehrt zu Leersetzungen. In einem solchen Fall ist eine Kolbenreinigung wie folgt durchzufuhren:

1. Entfernen Sie den Akku, die Gasdose und die Befestigungselemente aus dem Gerat.
2. Schieben Sie mit einem Schraubendreher den Kolben bis zum Anschlag nach hinten.
3. Spruhen Sie grozugig Reiniger in die Geratenase.
4. Setzen Sie zuerst den Akku und dann die Gasdose wieder ins Gerat ein.



5. Ziehen Sie den Nagelschieber von Hand zurück und machen Sie fünf Leersetzungen auf einem geeigneten Untergrund (siehe bestimmungsmäßige Verwendung).
6. Setzen Sie das Befestigungselement wieder ein und arbeiten Sie wie gewohnt weiter.
7. Wiederholen Sie gegebenenfalls die Schritte 1-6.

9 Hilfe bei Störung

Störung	Mögliche Ursache	Lösung
Häufige Leersetzungen	Arbeitsgeschwindigkeit zu hoch	▶ Halten Sie die maximale Setzfrequenz ein.
	Gerät nicht vollständig angepresst und/oder Abzug nicht vollständig durchgezogen.	▶ Pressen Sie Gerät vollständig an und lassen Sie den Abzug nicht los, bevor der Nagel vollständig eingetrieben ist.
	Gerät hat Einsatzdauer von 40000 Befestigungen erreicht.	▶ Reinigen Sie das Gerät. → Seite 10
	Verklemmter Kolben	▶ Reinigen Sie den Kolben. → Seite 10
Unregelmäßige Nagelvorstände	Gerät hat Einsatzdauer von 40000 Befestigungen erreicht.	▶ Reinigen Sie das Gerät. → Seite 10
	Hartes und/oder knotiges Holz	▶ Wechseln Sie die Nägel oder falls möglich den Untergrund.
	Gasdose leer	▶ Bereiten Sie die Gasdose vor. → Seite 7
		▶ Legen Sie die Gasdose ein. → Seite 7
	Ungenügende Auflage / fehlender Untergrund	▶ Setzen Sie die Nägel an. → Seite 9
Arbeitsgeschwindigkeit zu hoch	▶ Halten Sie die maximale Setzfrequenz ein.	
Kolbenfehlerstand	Verklemmter Kolben (Papier-, Nage-, oder Holzrückstände im Gerät)	▶ Reinigen Sie den Kolben. → Seite 10
Keine Setzung: Gerät signalisiert volle Einsatzbereitschaft, Abzug wird betätigt, Gerät löst nicht aus	Gerät ist nicht vollständig angepresst	▶ Setzen Sie die Nägel an. → Seite 9
Nagelklemmer	Nagel in der Gerätenase verklemt	▶ Entfernen Sie den Akku und die Gasdose. ▶ Entfernen Sie den verklemtten Nagel. ▶ Schieben Sie den Kolben mit einem Schraubenzieher vollständig zurück.
Gasdosenreichweite <1000 Nägel	Gasverlust durch häufiges unproduktives Anpressen	▶ Drücken Sie das Gerät nur gegen die Oberfläche, wenn Sie tatsächlich eine Setzung machen wollen.
Abdeckung des Gasdosenfaches lässt sich nicht schließen (bei eingeleger Gasdose).	Transportsicherung auf Gasdose nicht entfernt	▶ Entfernen Sie die Transportsicherung. → Seite 7
Nagel zu tief eingetrieben	Gerätenase zu weit hinten	▶ Nehmen Sie Einstellungen an der Gerätenase vor. → Seite 8
Nagel steht vor	Gerätenase zu weit vorne	▶ Nehmen Sie Einstellungen an der Gerätenase vor. → Seite 8



Störung	Mögliche Ursache	Lösung
Nagel steht vor	Sehr flacher Anpresswinkel	▶ Pressen Sie das Gerät möglichst rechtwinklig zum Untergrund.
Gerät rutscht auf Oberfläche ab	Adapter für Oberflächenschutz ist auf Gerätenase montiert	▶ Verwenden Sie den Adapter für Oberflächenschutz. → Seite 9
Lüfter läuft nicht an, LED blinkt rot	Akku zu kalt (<-15°C) oder zu heiß (>60°C)	▶ Entfernen Sie den Akku, erwärmen Sie ihn oder lassen ihn abkühlen. ▶ Setzen Sie einen anderen Akku ein.
Lüfter läuft nicht an, keine LED	Gerät ist im Tiefschlafmodus	▶ Resetten Sie den Akku. → Seite 5
	Falls Problem bestehen bleibt: keine Akkuspannung	▶ Setzen Sie einen anderen Akku ein. ▶ Laden Sie den Akku auf.
	Nasses Gerät/Feuchtigkeit im Gerät	▶ Pflegen Sie das Gerät. → Seite 10
Lüfter läuft nicht an, LED leuchtet rot	Akkuspannung für Gerätebetrieb nicht ausreichend.	▶ Setzen Sie einen anderen Akku ein. ▶ Laden Sie den Akku auf.
Lüfter läuft nicht an, LED leuchtet grün	Steckverbindung zum Lüfter ist unterbrochen	▶ Entfernen Sie den Akku und die Gasdose. ▶ Stecken Sie den Lüfterstecker ein.
	Lüfterstecker ist korrekt montiert, Lüfter läuft immer noch nicht an.	▶ Lassen Sie das Gerät vom Hilti Service reparieren.
Lüfter läuft, Gerät zündet nicht	Gasdose leer	▶ Bereiten Sie die Gasdose vor. → Seite 7 ▶ Legen Sie die Gasdose ein. → Seite 7
	Gerät hat Einsatzdauer von 40000 Befestigungen erreicht.	▶ Reinigen Sie das Gerät. → Seite 10
Gerät lässt sich nicht anpressen	Weniger als 5 Nägel im Magazin	▶ Laden Sie den Nagelstreifen nach.
	Nägel verklemmt	▶ Entfernen Sie den Akku und die Gasdose. ▶ Führen Sie keine Wartungsarbeiten am geladenen Gerät durch! ▶ Entfernen Sie verklemmte Nägel.
Häufige Transportstörungen bei kunststoffgebundenen Nägeln	Beschädigter Magazinstreifen	▶ Halten Sie den Nagelschieber bei Betätigung gut fest.

10 Entsorgung

WARNUNG

Verletzungsgefahr durch unsachgemäße Entsorgung! Gesundheitsgefährdungen durch austretende Gase oder Flüssigkeiten.

- ▶ Versenden oder verschicken Sie keine beschädigten Akkus!
- ▶ Decken Sie die Anschlüsse mit einem nicht leitfähigen Material ab, um Kurzschlüsse zu vermeiden.
- ▶ Entsorgen Sie Akkus so, dass sie nicht in die Hände von Kindern gelangen können.
- ▶ Entsorgen Sie den Akku in Ihrem **Hilti Store** oder wenden Sie sich an ihr zuständiges Entsorgungsunternehmen.



Hilti Produkte sind zu einem hohen Anteil aus wiederverwertbaren Materialien hergestellt. Voraussetzung für eine Wiederverwertung ist eine sachgemäße Stofftrennung. In vielen Ländern nimmt **Hilti** Ihr Altgerät zur Verwertung zurück. Fragen Sie den **Hilti** Kundenservice oder Ihren Verkaufsberater.



- ▶ Werfen Sie Elektrowerkzeuge, Elektronische Geräte und Akkus nicht in den Hausmüll!

11 Herstellergewährleistung

- ▶ Bitte wenden Sie sich bei Fragen zu den Gewährleistungsbedingungen an Ihren lokalen **Hilti** Partner.

12 Weitere Informationen

Weiterführende Informationen zu Bedienung, Technik, Umwelt und Recycling finden Sie unter folgendem Link: qr.hilti.com/manual/?id=440645

Diesen Link finden Sie auch am Ende der Dokumentation als QR-Code.

Originele handleiding

1 Informatie over de handleiding

1.1 Bij deze handleiding

- Lees voor ingebruikname deze handleiding door. Dit is vereist voor veilig werken en storingsvrij gebruik.
- De veiligheidsinstructies en waarschuwingsaanwijzingen in deze handleiding en op het product in acht nemen.
- De handleiding altijd bij het product bewaren en het product alleen met deze handleiding aan andere personen doorgeven.

1.2 Verklaring van de tekens

1.2.1 Waarschuwingaanwijzingen

Waarschuwingaanwijzingen waarschuwen voor gevaren bij de omgang met het product. De volgende signaalwoorden worden gebruikt:



GEVAAR

GEVAAR !

- ▶ Voor een direct dreigend gevaar dat tot ernstig letsel of tot de dood leidt.



WAARSCHUWING

WAARSCHUWING !

- ▶ Voor een mogelijke gevaar dat tot ernstig letsel of tot de dood kan leiden.



ATTENTIE

ATTENTIE !

- ▶ Voor een eventueel gevaarlijke situatie die tot letsel of tot materiële schade kan leiden.

1.2.2 Symbolen in de handleiding

De volgende symbolen worden in deze handleiding gebruikt:



Handleiding in acht nemen



Gebruikstips en andere nuttige informatie



Omgang met recyclebare materialen



	Elektrisch gereedschap en accu 's niet met het huisvuil meegeven
	Hilti Li-ion accu
	Hilti acculader

1.2.3 Symbolen in afbeeldingen

De volgende symbolen worden in afbeeldingen gebruikt:

	Deze cijfers verwijzen naar de betreffende afbeelding aan het begin van deze handleiding.
	De nummering in de afbeeldingen geeft de volgorde van de arbeidsstappen weer en kan van de arbeidsstappen in de tekst afwijken.
	Positienummers worden gebruikt in de afbeelding Overzicht en verwijzen naar de nummers van de legenda in het hoofdstuk Productoverzicht .
	Dit teken vraagt om uw bijzondere aandacht bij de omgang met het product.

1.3 Productafhankelijke symbolen

1.3.1 Extra symbolen

De volgende symbolen kunnen bovendien in deze documentatie en op het product worden gebruikt:

	Waarschuwing voor algemeen gevaar
	Veiligheidsbril dragen
	Gehoorbescherming dragen
	Hoofdbescherming gebruiken
	Werkhandschoenen dragen
	Het product ondersteunt NFC-technologie die compatibel is met iOS- en Android-platforms.
Li-Ion	Li-ion accu
	Gebruik de accu nooit als hamer.
	Laat de accu niet vallen. Gebruik geen accu die een klap gekregen heeft of anderszins beschadigd is.

1.4 Productinformatie

producten zijn bestemd voor de professionele gebruiker en mogen alleen door geautoriseerd, vakkundig geschoold personeel bediend, onderhouden en gerepareerd worden. Dit personeel moet speciaal op de hoogte zijn gesteld van de mogelijke gevaren. Het product en zijn hulpmiddelen kunnen gevaar opleveren als ze door ongeschoolde personen op ondeskundige wijze of niet volgens de voorschriften worden gebruikt.

De typeaanduiding en het serienummer staan op het typeplaatje.

- Voer het serienummer in de volgende tabel in. De productinformatie is nodig bij vragen aan onze dealers of service-centers.

Productinformatie

GX plunjerschiethamer	GX 90-WF
Generatie	01
Serienr.	



1.5 Conformiteitsverklaring

Als de uitsluitend verantwoordelijke voor het hier beschreven product verklaart de fabrikant dat het voldoet aan de geldende voorschriften en normen. Een afbeelding van de Conformiteitsverklaring vindt u aan het einde van deze documentatie.

De technische documentatie is hier te vinden:

Hilti Entwicklungsgesellschaft mbH | Zulassung Geräte | Hiltistraße 6 | 86916 Kaufering, DE

2 Veiligheid

2.1 Veiligheidsinstructies

Eisen aan de gebruiker

- ▶ Het apparaat is bestemd voor professionele gebruikers.
- ▶ Het apparaat mag alleen door bevoegd, vakkundig geschoold personeel bediend, onderhouden en gerepareerd worden. Dit personeel moet speciaal op de hoogte zijn gesteld van de mogelijke gevaren.

Veiligheid van personen

- ▶ Wees alert, let goed op wat u doet en ga met verstand te werk bij het gebruik van een montageapparaat. Gebruik het apparaat niet wanneer u moe bent of onder invloed bent van drugs, alcohol of medicijnen. Onderbreek de werkzaamheden bij pijn of als u onwel wordt. Een moment van onoplettendheid bij het gebruik van het apparaat kan tot ernstig letsel leiden.
- ▶ Neem geen ongunstige lichaamshouding aan. Zorg ervoor dat u stevig staat en altijd in evenwicht bent.
- ▶ Draag schoeisel met anti-slip zolen.
- ▶ Richt het apparaat niet op uzelf of op een andere persoon.
- ▶ Druk het apparaat niet tegen uw hand, een ander lichaamsdeel of tegen andere personen. Plaats in géén geval uw hand of een ander lichaamsdeel in de buurt van de machinekop. Het tegen een lichaamsdeel aandrukken van de machinekop kan door onbedoelde bediening en activering van het bevestigingselement tot ernstig letsel leiden.
- ▶ Plaats uw vrije hand niet direct achter de te bevestigen materialen.
- ▶ Plaats uw vrije hand niet in de buurt van de machinekop.
- ▶ Houd andere personen, met name kinderen, uit de buurt van het apparaat wanneer u ermee werkt.
- ▶ Houd bij het aanraken van het apparaat de armen gebogen (niet gestrekt).
- ▶ De gebruiker en personen in de directe omgeving moeten een geschikte persoonlijke veiligheidsuitrusting dragen, bestaande uit geschikte veiligheidsbril, gehoorbescherming, veiligheidshelm.

Zorgvuldig gebruik en onderhoud van apparaten voor directe montage.

- ▶ Laat een geladen apparaat nooit onbeheerd achter.
- ▶ Verwijder de gaspatroon voordat u het apparaat vervoert.
- ▶ Ontlaad het apparaat altijd voorafgaand aan reinigings-, service- en onderhoudswerkzaamheden, bij werkonderbreking en bij de opslag (accu, gaspatroon en nagels).
- ▶ Gebruikte gaspatronen en niet in gebruik zijnde apparaten beschermd tegen vocht en overmatige hitte opslaan.
- ▶ Controleer het apparaat en de toebehoren op eventuele beschadigingen, om een correct en volgens de voorschrift functioneren te waarborgen. Controleer of de bewegende delen foutloos functioneren en niet klemmen en of er delen beschadigd zijn. Alle delen moeten correct gemonteerd zijn en aan alle voorwaarden voldoen om het optimaal functioneren van het apparaat te garanderen. Beschadigde veiligheidsvoorzieningen en onderdelen die geen onderdeel van het als toebehoren verkrijgbare servicepakket (zie hoofdstuk "Verzorging van het apparaat") zijn, moeten op vakkundige wijze door de Hilti Service worden gerepareerd of vervangen, tenzij anders in de handleiding is aangegeven.
- ▶ Houd het apparaat altijd stevig vast wanneer u een element indrijft. Hierdoor wordt de kans verkleind dat het bevestigingselement afketst van het ondergrondmateriaal.
- ▶ Drijf een bevestigingselement nooit een tweede keer in. Zet een bevestiging nooit vast op een andere bevestiging. Dit kan leiden tot elementbreuken en -beklemmingen.
- ▶ Neem deze toepassingsrichtlijnen altijd in acht. Raadpleeg hiervoor het Hilti Handbuch der Direktbefestigung (handboek voor de directe bevestiging).
- ▶ Trek de machinekop niet met de hand of met een voorwerp terug, het apparaat kan hierdoor onder bepaalde omstandigheden gebruiksklaar worden. Wanneer het apparaat gereed voor gebruik is, bestaat de mogelijkheid dat een bout in een lichaamsdeel wordt gedreven.

Werkgebied

- ▶ Zorg voor een goede verlichting van het werkgebied.



- ▶ Gebruik het apparaat alleen in goed geventileerde werkgebieden.
- ▶ Drijf bevestigingselementen alleen in hout en geschikte houtfabrikaten in (zie Correct gebruik): Het indrijven in andere materialen kan elementbreuken, afsplinteringen of doordrijvingen veroorzaken.
- ▶ Vergewis u ervan, voordat u bevestigingselementen aanbrengt, dat er zich niemand achter of onder het werkgebied bevindt.
- ▶ Zorg ervoor dat uw werkgebied op orde is. Houd de werkomgeving vrij van voorwerpen waaraan u zich kunt verwonden. Ongeordendheid in uw werkgebied kan leiden tot ongevallen.
- ▶ Houd de handgrepen droog, schoon en vrij van olie en vet.
- ▶ Houd rekening met omgevingsinvloeden. Stel het apparaat niet bloot aan neerslag en gebruik het niet in een omgeving die vochtig of nat is. Gebruik het apparaat niet wanneer er kans op brand en explosie bestaat.
- ▶ Verborgen elektrische leidingen en gas- en waterleidingen kunnen zeer gevaarlijk zijn als ze bij het werken beschadigd worden. Controleer daarom altijd eerst het werkgebied met bijv. een metaaldetector. Externe metalen delen van het apparaat kunnen onder spanning komen te staan als u per ongeluk bijv. een elektrische leiding beschadigt.
- ▶ Verborgen apparaat alleen vast aan de geïsoleerde greepgedeelten, wanneer u werkzaamheden uitvoert waarbij het inzetgereedschap verborgen stroomleidingen kan raken. Door het contact met een spanningvoerende leiding kunnen ook metalen delen van apparaten onder spanning komen te staan, hetgeen tot een elektrische schok kan leiden.

Thermische veiligheidsmaatregelen

- ▶ Als het apparaat oververhit is, verwijdert u het gaspatroon en laat u het apparaat afkoelen. Overschrijd de maximale indrijffrequentie niet.
- ▶ Draag beslist werkhandschoenen wanneer u onderhoudswerkzaamheden moet uitvoeren zonder dat het apparaat vast tevoren is afgekoeld.

Zorgvuldig gebruik en onderhoud van gaspatronen.

- ▶ Neem het gegevensblad materiaalveiligheid van de gaspatroon voor gebruik, onderhoud en eerste hulp-maatregelen in acht.

2.2 Zorgvuldige omgang en gebruik van accu's

- ▶ **Neem de volgende veiligheidsvoorschriften voor het veilige gebruik van Li-ion-accu's in acht.** Het niet in acht nemen kan tot huidirritaties, ernstige corrosief letsel, chemische brandwonden, brand en/of explosies leiden.
- ▶ Gebruik accu's alleen in een technisch optimale staat.
- ▶ Behandel accu's zorgvuldig, om beschadigingen te vermijden en om het ontsnappen van vloeistoffen te voorkomen die uiterst schadelijk voor de gezondheid zijn!
- ▶ Accu's mogen in geen geval worden gemodificeerd of gemanipuleerd!
- ▶ De accu's mogen niet uit elkaar genomen, ineengedrukt, tot boven de 80 °C (176 °F) worden verhit of verbrand.
- ▶ Gebruik of laad geen accu's op, die een klap hebben gekregen of op een andere manier beschadigd zijn. Controleer uw accu's regelmatig op tekenen van beschadigingen.
- ▶ Gebruik nooit gerecyclede of gerepareerde accu's.
- ▶ Gebruik de accu of een accu-aangedreven elektrisch gereedschap nooit als slaggereedschap.
- ▶ Stel accu's niet bloot aan direct zonlicht, verhoogde temperaturen, vonken of open vuur. Dit kan tot explosies leiden.
- ▶ Raak de accupolen niet aan met uw vingers, gereedschap, sieraden of andere elektrisch geleidende voorwerpen. Dit kan de accu beschadigen en materiële schade en letsel veroorzaken.
- ▶ Stel de accu's niet bloot aan regen, vocht en vloeistoffen. Binnendringend vocht kan kortsluiting, elektrische schokken, brandwonden, brand en explosies veroorzaken.
- ▶ Gebruik alleen de voor dit type accu bedoelde acculaders en elektrische gereedschappen. Neem daarbij de informatie in de betreffende handleidingen in acht.
- ▶ Gebruik of bewaar de accu niet in explosiegevaarlijke omgevingen.



- ▶ Als de accu zo heet is dat hij niet kan worden vastgepakt, kan deze defect zijn. Plaats de accu op een overzichtelijke, niet brandbare plaats met voldoende afstand tot brandbare materialen. Laat de accu afkoelen. Als de accu na een uur nog steeds te heet is om aan te raken, dan is hij defect. Neem contact op met de **Hilti Service** of lees het document "Aanwijzingen voor de veiligheid en het gebruik van **Hilti Li-ion accu's**".



Neem de speciale richtlijnen in acht die voor het transport, de opslag en het gebruik van Li-ion-accu's gelden.

Lees de aanwijzingen voor de veiligheid en het gebruik van **Hilti Li-ion accu's**, die u door het scannen van de QR-code aan het einde van deze handleiding vindt.

3 Beschrijving

3.1 Productoverzicht

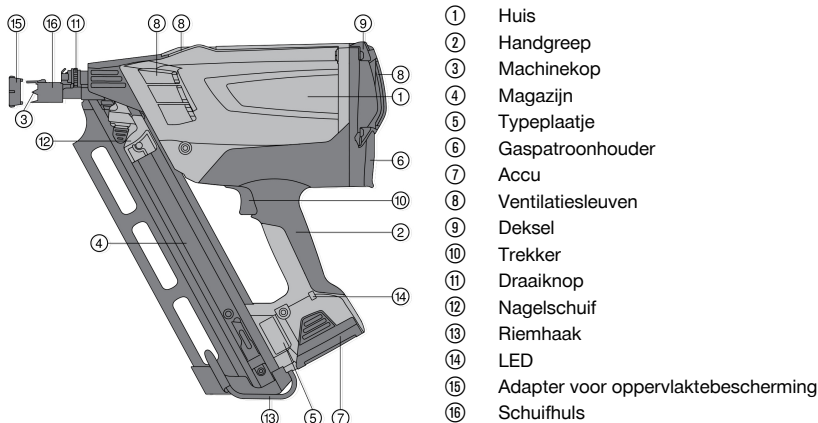

3.2 Correct gebruik

Het apparaat dient voor de bevestiging van hout op hout door middel van speciaal geproduceerde bevestigingselementen. Geschikte materialen zijn massief hout, verlijmd hout, underlayment, spaanplaat (bijv. OSB grove spaanplaat), houtvezelmateriaal (bijv. MDF vezelplaat) en fineer materialen (bijv. multiplex). Het apparaat is bedoeld voor de professionele gebruiker voor toepassingen in de houtbouw. Raadpleeg voor toepassingsadviezen het Hilti Handbuch der Direktbefestigung (handboek voor de directe bevestiging). Het apparaat, de gaspatronen en de bevestigingselementen vormen een technische eenheid. Dit betekent dat een probleemloze bevestiging met dit apparaat alleen kan worden gewaarborgd, wanneer de speciaal voor het apparaat gefabriceerde Hilti-nagels en Hilti-gaspatronen worden gebruikt. Alleen bij het in acht nemen van deze voorwaarden gelden de door Hilti aangegeven bevestigings- en toepassingsadviezen. Het apparaat mag alleen handbediend worden gebruikt. Aanpassingen of veranderingen aan het apparaat zijn niet toegestaan.

- Gebruik voor dit product alleen de **Hilti Li-ion-accu's** van de typeserie B 7.
- Gebruik voor deze accu's alleen de door **Hilti** goedgekeurde acculader C 7. Meer informatie vindt u in uw **Hilti Store** of onder: www.hilti.group

3.3 Diepontladingsbeveiliging



Het apparaat beschikt over een slaapstand om de Li-ion accu te beschermen tegen diepontlading. Het apparaat schakelt zichzelf automatisch volledig uit als het 120 minuten niet gebruikt wordt.

- ▶ Om het apparaat weer gereed te maken voor gebruik de accu verwijderen en opnieuw aanbrengen (reset van de accu).



3.4 Standaard leveringsomvang

Apparaat in koffer, accu, acculader, schoonmaakdoek, handleiding.

Andere voor uw product vrijgegeven systeemproducten vindt u in uw **Hilti Store**, of onder: www.hilti.group

3.5 Systemcomponenten voor het gebruik van het apparaat

Voor het gebruik van het apparaat zijn nodig: Apparaat, opgeladen accu B 7 Li-Ion, gaspatroon GC 31 of GC 32 en GX-WF nagels voor houtverbindingen.

4 Technische gegevens

4.1 Plunjerschiethamer

Toepassing	Nagelbevestiging op vierkant-hout
Gewicht (inclusief accu)	3,7 kg (8,2 lb)
Afmetingen	384 mm x 134 mm x 381 mm (15,1 in x 5,3 in x 15,0 in)
Krachtinstelling	geen
Maximale magazijn capaciteit	75 st.
Hoek van het magazijn	34° (0,6 rad)
Maximale indrijffrequentie in continu werking	1.200 h
Werk met onderbrekingen	tot 3 bevestigingen per seconde
Kaliber (gaspatroon)	40 g (1,4 oz)
Gebruiks-/omgevingstemperatuur met GC 31 gaspatroon	-5 °C ... 45 °C (23 °F ... 113 °F)
Gebruiks-/omgevingstemperatuur met GC 32 gaspatroon	-10 °C ... 45 °C (14 °F ... 113 °F)
Nagellengte	50 mm ... 90 mm (2,0 in ... 3,5 in)
Nageldiameter	2,8 mm ... 3,1 mm (0,11 in ... 0,12 in)

4.2 Li-ion-accu's

Accuspanning	7,2 V
Omgevingstemperatuur bij gebruik	-17 °C ... 60 °C
Opslagtemperatuur	-20 °C ... 40 °C
Accutemperatuur bij beginnen opladen	-10 °C ... 45 °C

4.3 Geluidsinformatie en versnelling volgens EN 15895

De in deze aanwijzingen aangegeven geluidsdruk- en trillingswaarden zijn gemeten overeenkomstig een genormeed meetproces en kunnen worden gebruikt voor een onderlinge vergelijking van plunjerschiethamers. Deze zijn ook geschikt voor een voorlopige inschatting van de exposities. De getoonde gegevens zijn representatief voor de belangrijkste gebruiksgebieden van de plunjerschiethamer. Als de plunjerschiethamer echter wordt gebruikt voor andere toepassingen, met afwijkende toebehoren of als hij onvoldoende wordt onderhouden, kunnen de gegevens afwijken. Hierdoor kunnen de exposities over de gehele gebruiksperiode duidelijk worden verhoogd. Voor een nauwkeurige inschatting van de blootstellingswaarden moet ook rekening worden gehouden met de tijden waarin het apparaat niet daadwerkelijk wordt gebruikt. Hierdoor kunnen de exposities over de gehele gebruiksperiode duidelijk worden verlaagd. Leg de overige veiligheidsmaatregelen ter bescherming van de gebruiker tegen geluid en/of trillingen ook vast, zoals: Onderhoud van de plunjerschiethamer en toebehoren, warmhouden van handen, organisatie van de werkzaamheden.



Geluidsinfo

Geluidsemissieniveau in werkgebied ($L_{pA, 1s}$)	106 dB(A)
Piekgeluidsniveau in werkgebied ($L_{pC, peak}$)	138 dB (C)
Geluidsvermogensniveau ($L_{WA, 1s}$)	108 dB(A)
Onzekeerheid geluid (K_{pA})	2 dB(A)

Terugslag

Energie-equivalente versnelling ($a_{hw, RMS(3)}$)	Resultaten voor nagelmaat 90x3,1 mm in massief sparrenhout <2,5 m/s ²
--	--

5 Ingebruikneming

5.1 Nagels aanbrengen

WAARSCHUWING

Gevaar door gebruik van verkeerde bevestigingselementen Het gebruik van verkeerde bevestigingselementen kan storingen in het apparaat en/of lichamelijk letsel tot gevolg hebben.

- ▶ Let er vooral op dat u geschikte bevestigingsmiddelen met de juiste hoek van het magazijn gebruikt..



In het onderste deel van het magazijn bevindt zich een veer. Wordt het maximale aantal bevestigingselementen in het magazijn overschreden, dan kan de laatst aangebrachte nagelstrip niet meer door deze veer worden tegengehouden. Verwijder dan de laatst aangebrachte nagelstrip.

1. Breng de bevestigingselementen in de juiste oriëntatie van onderaf in het magazijn aan.

ATTENTIE

Letsel door onoplettendheid Als u niet goed oplet kunnen uw vingers beklemd raken.

- ▶ Beweeg de nagelschuif voorzichtig, trek de nagelschuif gecontroleerd over de nagels terug, tot deze onderaan de nagelstrip vergrendelt.

2. Schuif de bevestigingselementen volledig in de richting van de machinekop.



Als de nagelschuif de nagelstrip met kracht raakt, zou deze kunnen beschadigen. Laat de nagelschuif niet ongecontroleerd tegen de nagelstrip stoten.

5.2 Gaspatroon voorbereiden

WAARSCHUWING

Gevaar voor ongevallen Gevaar voor letsel door ontsnappend gas.

- ▶ Het uit de gaspatroon ontsnappende gas is schadelijk voor uw longen, huid en ogen. Houd het doseerventiel verwijderd van gezicht en ogen.
- ▶ Het onder druk staande vloeibare gas kan ontsnappen en u of andere personen in gevaar brengen. Nooit het doseerventiel van een reeds voorbereide of gebruikte gaspatroon verwijderen.
- ▶ transportbeveiliging voor gaspatroon.



De gaspatroon is met een transportbeveiliging uitgerust. Verwijder de beveiliging voordat u de gaspatroon in het apparaat aanbrengt.

5.2.1 Transportbeveiliging verwijderen

1. Verwijder de beveiligingskap en het doseerventiel van de gaspatroon.
2. Maak de beveiligingskap los van het doseerventiel.
3. Plaats het doseerventiel met de voorste vergrendelingsrand in de kerf van de gaspatroon.



Het doseerventiel heeft een voorste en een achterste vergrendelingsrand.



4. Druk de achterste vergrendelingsgroef stevig over de rand van de gaspatroon, tot het doseerventiel op het patroon vergrendelt.

5.2.2 Gaspatroon aanbrengen

1. Open de afdekking van de gaspatroonhouder door de afdekking omhoog en naar achteren te drukken.
2. Schuif de gaspatroon en het doseerventiel in de rode adapter.
3. Sluit de afdekking door deze met de duim omlaag te drukken en de sluiting te laten vergrendelen.

5.2.3 Accu aanbrengen

ATTENTIE

Gevaar voor beschadiging Onjuiste Bediening van de apparaten kan tot materiële schade leiden.

- ▶ Lees de handleiding van de C 7 acculader voor het opladen van de accu en voor meer informatie over het gebruik en onderhoud van de accu.

ATTENTIE

Gevaar door vallende accu. Als de accu niet correct is aangebracht, kan hij tijdens het werk eruit vallen.

- ▶ Controleer of de accu correct bevestigd is.

WAARSCHUWING

Gevaar voor letsel Bij het aanbrengen van de accu kan uw huid bekneld raken.

- ▶ Wees voorzichtig bij het aanbrengen van de accu.

1. Controleer alvorens de accu in het apparaat te plaatsen of de contacten van de accu en de contacten in het apparaat schoon zijn.
2. Schuif de accu van onderaf in de opening aan het einde van de handgreep, tot hij vergrendelt. De LED gaat kort groen branden en geeft aan dat het apparaat klaar voor gebruik is.
3. Laad de accu's voor het eerste gebruik van het apparaat volledig op.

5.3 Laadtoestand accu

Storing	Mogelijke oorzaak	Remedie
Groene LED brandt/knippert	brandt	▶ Accu is klaar voor gebruik.
	Knippert	▶ Te lage accuspanning. Accu zo snel mogelijk wisselen.
Rode LED brandt/knippert	Brandt	▶ Accuspanning niet meer voldoende om het apparaat te gebruiken. Accu wisselen. ▶ Uiterlijk van accu wisselen als de LED op het apparaat rood brandt. Laad de accu meteen weer op voor de volgende wisseling.
	Knippert	▶ De accu is te koud (< -15 °C/< 5 °F) of te heet (> 60 °C/> 140 °F) en de ventilator draait niet. Verwijder de accu en laat de accu opwarmen of afkoelen tot de vereiste temperatuur.
Geen signaal	Geen LED brandt of knippert	▶ Accuspanning ligt onder de grenswaarde. Accu opladen.

6 Bediening

6.1 Instelmogelijkheden van de machinekop

- ▶ De indrijfdiepte van de nagels kan via de positie van de machinekop worden geregeld. Gebruik daartoe het stelwiel.



6.2 Bescherming voor kwetsbare oppervlakken

WAARSCHUWING

Gevaar voor letsel U zou onbedoeld een ontsteking kunnen activeren.

► Verwijder accu en gaspatroon uit het apparaat voordat de oppervlaktebescherming wordt gemonteerd of gedemonteerd.

► Gebruik de adapter voor oppervlaktebescherming voor werkzaamheden op zichtbare plaatsen, bijvoorbeeld gevels.



De adapter voor oppervlaktebescherming vermindert afdrucken van de machinekop op het houtoppervlak.

6.3 Inschakelbeveiliging

1. Gebruik het product nooit zonder inschakelbeveiliging (schuifhuls).
2. Het apparaat is met een beveiliging tegen oneigenlijke activering uitgerust. De schuifhuls voorkomt een opzettelijk of onbewust terugschuiven van de machinekop. Daardoor worden onbedoelde activeringen voorkomen.

6.4 Nagels indrijven



Er kunnen alleen nagels worden ingedreven als er meer dan 5 nagels in het magazijn zitten.

Houd het apparaat stevig vast. Vermijd verende ondergronden.

Bedien de trekker alleen als het apparaat volledig aangedrukt is.

Laat de trekker niet los voordat de nagel volledig ingedreven is.

1. Duw de machinekop tegen de ondergrond en druk het apparaat volledig aan.
2. Activeer het indrijven door de pal over te halen.
3. Laat de trekker los en til het apparaat na de indrijving volledig van de ondergrond.

7 Apparaat ontladen

7.1 Accu verwijderen



Sla de accu zo koel en droog mogelijk op. Bewaar de accu nooit in de zon, op een verwarming of achter een raam. Wanneer de levensduur verstreken is, dienen de accu's op een milieuvriendelijke en veilige wijze te worden afgevoerd.

1. Druk op de beide ontgrendelingsknoppen.
2. Trek de accu naar beneden uit het apparaat.

7.2 Gaspatroon verwijderen

1. Open het deksel van de gaspatroon.
2. Verwijder de gaspatroon.
3. Sluit de gaspatroonhouder.

7.3 Nagelstrips ontladen

1. Maak de vergrendeling van de nagelschuif los door de zwarte knop in te drukken.
2. Laat de schuif voorzichtig en langzaam in de richting van de machinekop glijden, tot deze daar stopt.
3. Laat de nagels in het magazijn naar beneden glijden.
4. Druk de inwendige vergrendeling aan de onderkant van het magazijn in. Nu kunnen de nagels volledig uit het magazijn worden verwijderd.



7.4 Apparaathaak

WAARSCHUWING

Gevaar voor letsel Een vallend apparaat kan u en/of anderen in gevaar brengen.

► Verzeker uzelf ervan dat het aan de riemhaak opgehangen apparaat stevig hangt.

► Met de apparaathaak kan het apparaat aan de broekriem of aan een ladder of een daklat worden opgehangen. Druk de riemhaak in de langsrichting van het magazijn in de richting van het apparaat. Daardoor wordt de riemhaak ontgrendeld en kan deze in- resp. uitgeklapt worden.

8 Verzorging en onderhoud

8.1 Verzorging van het apparaat

 Vóór het uitvoeren van schoonmaak- en onderhoudswerkzaamheden moet het apparaat ontladen worden (gaspatroon en bevestigingselement uit het apparaat verwijderen). Verwijder accu, gaspatroon en nagelstrip volledig uit het apparaat.

1. Reinig de buitenkant van het apparaat regelmatig met een licht vochtige poetsdoek.
2. Gebruik het apparaat nooit met verstopte ventilatiesleuven! Reinig de ventilatiesleuven voorzichtig met een droge borstel.
3. Voorkom het binnendringen van vocht en vuil in het apparaat en de accu.
4. Laat het apparaat buiten de gereedschapskoffer opdrogen als er vocht in het apparaat is gedrongen. Verwijder hiertoe de accu en houd de afdekking aan de achterkant van de gaspatroonhouder geopend.
5. Houd de greepgedeelten van het apparaat altijd vrij van olie en vet.
6. Gebruik geen sproeiapparaat, stoomstraalapparaat of stromend water voor het reinigen!
7. Gebruik geen siliconenhoudende reinigingsmiddelen.
8. Houd de accucontacten vrij van olie en vet.

8.2 Apparaat repareren

► Controleer regelmatig alle externe delen van het apparaat op beschadigingen en ga na of alle bedieningselementen goed werken. Gebruik het apparaat niet als er onderdelen beschadigd zijn of bedieningselementen niet optimaal functioneren.

 Laat het beschadigde apparaat uitsluitend door de **Hilti Service** repareren.

8.3 Apparaat reinigen

 Het apparaat moet regelmatig worden onderhouden en gereinigd. Wij adviseren de uitvoering van een reinigingsbeurt na uiterlijk 40000 bevestigingen. Reinig het apparaat ook als er vaker storingen optreden, bijvoorbeeld schietstoringen of loze indrijvingen.

- Reinig het apparaat regelmatig. Gebruik voor de reiniging uitsluitend **Hilti** producten of producten van vergelijkbare kwaliteit.
- De hiervoor benodigde materialen, gereedschappen en informatie zijn als accessoire bij **Hilti** verkrijgbaar.
 - U kunt de noodzakelijke onderhoudswerkzaamheden door **Hilti** laten uitvoeren. Neemt u daarvoor contact op met uw lokale **Hilti**-vestiging.

8.4 Plunjer reinigen

Vuil en nagelstripresten kunnen de plunjerbeweging belemmeren. Er vinden vaker loze indrijvingen plaats. In een dergelijk geval als volgt een plunjerreiniging uitvoeren:

1. Verwijder de accu, de gaspatroon en de bevestigingselementen uit het apparaat.
2. Schuif de plunjer met een schroevendraaier tot de aanslag naar achteren.
3. Spuit royaal reinigingsmiddel in de machinekop.
4. Breng eerst de accu en daarna de gaspatroon weer in het apparaat aan.



5. Trek de nagelschuijf met de hand terug en voer vijf loze indrijvingen uit op een geschikte ondergrond (zie Gebruik volgens de voorschriften).
6. Breng het bevestigingselement weer aan en werk normaal verder.
7. Herhaal zo nodig de stappen 1-6.

9 Hulp bij storing

Storing	Mogelijke oorzaak	Remedie
Veelvuldige loze indrijvingen	Werk snelheid te hoog	► Overschrijd de maximale indrijffrequentie niet.
	Apparaat niet volledig aangedrukt en/of trekker niet volledig aange-trokken.	► Het apparaat volledig aandrukken en trekker niet loslaten voordat de nagel volledig ingedreven is.
	Apparaat heeft 40000 bevestigingen uitgevoerd.	► Reinig het apparaat. → Pagina 22
	Klemmende plunjer	► Reinig de plunjer. → Pagina 22
Onregelmatige nagelpenetratie	Apparaat heeft 40000 bevestigingen uitgevoerd.	► Reinig het apparaat. → Pagina 22
	Hard en/of knoestig hout	► Vervang de nagels of indien mogelijk de ondergrond.
	Gaspatroon leeg	► Bereid de gaspatroon voor. → Pagina 19
		► Breng de gaspatroon aan. → Pagina 20
	Te klein steunvlak / ontbrekende ondergrond	► Breng de nagels aan. → Pagina 21
Werk snelheid te hoog	► Overschrijd de maximale indrijffrequentie niet.	
Onjuiste plunjerstand	Klemzittende plunjer (papier-, nagel- of houtresten in het apparaat)	► Reinig de plunjer. → Pagina 22
Geen indrijving: Apparaat geeft volledige inzetbaarheid aan, trekker wordt bediend, apparaat functioneert niet	Apparaat is niet volledig aangedrukt	► Breng de nagels aan. → Pagina 21
Nagel klemt	Nagel klemt in de machinekop	► Verwijder de accu en de gaspatroon. ► Verwijder de klemmende nagel. ► De plunjer met een schroevendraaier volledig terugschuiven.
Gaspatrooncapaciteit < 1000 nagels	Gasverlies door veelvuldig, onproductief aandrukken	► Druk het apparaat alleen tegen het oppervlak als u daadwerkelijk een indrijving wilt uitvoeren.
Afdekking van de gaspatroonhouder kan niet worden gesloten (bij aangebracht gaspatroon).	Transportbeveiliging op gaspatroon niet verwijderen	► Verwijder de transportbeveiliging. → Pagina 19
Nagel te diep ingedreven	Machinekop te ver naar achteren	► Voer de instellingen aan de machinekop uit. → Pagina 20
Nagel steekt uit	Machinekop te ver naar voren	► Voer de instellingen aan de machinekop uit. → Pagina 20
	Zeer schuine aandrukhoek	► Druk het apparaat zo haaks mogelijk op de ondergrond.



Storing	Mogelijke oorzaak	Remedie
Apparaat glijdt weg van het oppervlak.	Adapter voor oppervlaktebescherming is op machinekop gemonteerd.	<ul style="list-style-type: none"> ▶ Verwijder de adapter voor oppervlaktebescherming. → Pagina 21
Ventilator gaat niet draaien, LED knippert rood	Accu te koud (<-15 °C) of te warm (>60 °C)	<ul style="list-style-type: none"> ▶ Verwijder de accu, laat deze opwarmen of afkoelen. ▶ Plaats een andere accu.
Ventilator gaat niet draaien, er brandt geen LED	Apparaat bevindt zich in de slaapstand	▶ Reset de accu. → Pagina 17
	Als het probleem blijft bestaan: geen accuspanning	<ul style="list-style-type: none"> ▶ Plaats een andere accu. ▶ Laad de accu op.
	Nat apparaat/ vocht in het apparaat	▶ Controleer het apparaat. → Pagina 22
Ventilator gaat niet draaien, LED brandt rood	Accuspanning niet voldoende om het apparaat te gebruiken.	<ul style="list-style-type: none"> ▶ Plaats een andere accu. ▶ Laad de accu op.
Ventilator gaat niet draaien, LED brandt groen	Stekkeraansluiting van de ventilator is verbroken.	<ul style="list-style-type: none"> ▶ Verwijder de accu en de gaspatroon. ▶ Sluit de stekker van de ventilator aan.
	Ventilatorstekker is correct gemonteerd, ventilator gaat nog steeds niet draaien.	▶ Laat het apparaat door de Hilti Service repareren.
Ventilator draait, apparaat ontsteekt niet	Gaspatroon leeg	<ul style="list-style-type: none"> ▶ Bereid de gaspatroon voor. → Pagina 19 ▶ Breng de gaspatroon aan. → Pagina 20
	Apparaat heeft 40000 bevestigingen uitgevoerd.	▶ Reinig het apparaat. → Pagina 22
Apparaat kan niet worden aangedrukt	Minder dan 5 nagels in het magazijn	▶ Breng een nieuwe nagelstrip aan.
	Nagels geblokkeerd	<ul style="list-style-type: none"> ▶ Verwijder de accu en de gaspatroon. ▶ Voer geen onderhoudswerkzaamheden aan het geladen apparaat uit! ▶ Klemmende nagels verwijderen.
Veelvuldige transportstoringen bij kunststof gebonden nagels	Beschadigde magazijnstrip	▶ Houd de nagelschuif bij bediening goed vast.

10 Recycling



WAARSCHUWING

Gevaar voor letsel door niet-vakkundige recycling! Gevaren voor de gezondheid als gevolg van uittrekkende gassen of vloeistoffen.

- ▶ Verzend of verstuur geen beschadigde accu's!
- ▶ Dek de aansluitingen met een niet-geleidend materiaal af, om kortsluiting te vermijden.
- ▶ Recycle defecte accu's zo, dat ze niet in handen van kinderen kunnen belanden.
- ▶ Lever de accu in bij uw **Hilti Store** of neem contact op met een verantwoordelijk afvalverwerkingsbedrijf.

Hilti producten zijn voor een groot deel vervaardigd uit materialen die kunnen worden gerecycled. Voor recycling is een juiste materiaalscheiding noodzakelijk. In een groot aantal landen neemt **Hilti** uw oude apparaat voor recycling terug. Vraag hiernaar bij de klantenservice van **Hilti** of bij uw verkoopadviseur.



- ▶ Geef elektrisch gereedschap, elektronische apparaten en accu's niet met het huisvuil mee!



11 Fabryksgarantie

- ▶ Neem bij vragen over de garantievooraarden contact op met uw lokale **Hilti**-dealer.

12 Meer informatie

Meer informatie over bediening, technologie, milieu en recycling vindt u onder de volgende link: qr.hilti.com/manual/?id=440645

Deze link vindt u ook aan het einde van de documentatie als QR-code.

Oryginalna instrukcja obsługi

1 Informacje na temat instrukcji obsługi

1.1 Do niniejszej instrukcji obsługi

- Przed uruchomieniem urządzenia należy przeczytać instrukcję obsługi. Jest to warunek konieczny bezpiecznej pracy i bezawaryjnej obsługi.
- Należy zawsze stosować się do zasad bezpieczeństwa i ostrzeżeń zawartych w tej instrukcji i podanych na produkcie.
- Instrukcję obsługi zawsze przechowywać zawsze z produktem; produkt przekazywać innym użytkownikom wyłącznie z instrukcją obsługi.

1.2 Objaśnienie symboli

1.2.1 Ostrzeżenia

Wskazówki ostrzegawcze ostrzegają przed niebezpieczeństwem w obchodzeniu się z produktem. Zastosowano następujące hasła ostrzegawcze:

ZAGROŻENIE

ZAGROŻENIE !

- ▶ Wskazuje na bezpośrednie zagrożenie, które może prowadzić do ciężkich obrażeń ciała lub śmierci.

OSTRZEŻENIE

OSTRZEŻENIE !

- ▶ Wskazuje na ewentualne zagrożenie, które może prowadzić do ciężkich obrażeń ciała lub śmierci.







OSTROŻNIE

OSTROŻNIE !

- ▶ Wskazuje na potencjalnie niebezpieczną sytuację, która może prowadzić do obrażeń ciała lub szkód materialnych.

1.2.2 Symbole w instrukcji obsługi

W niniejszej instrukcji obsługi zastosowano następujące symbole:

	Przestrzegać instrukcji obsługi
	Wskazówki dotyczące użytkowania i inne przydatne informacje
	Obchodzenie się z surowcami wtórnymi
	Nie wyrzucać elektronarzędzi ani akumulatorów do odpadów komunalnych
	Hilti Akumulator Li-Ion
	Hilti Ładowarka



1.2.3 Symbole na rysunkach

Na rysunkach zastosowano następujące symbole:

	Te liczby odnoszą się do rysunków zamieszczonych na początku niniejszej instrukcji obsługi.
3	Liczby te oznaczają kolejność kroków roboczych na rysunku i mogą odbiegać od kroków roboczych opisanych w tekście.
	Numbry pozycji zastosowane na rysunku Budowa urzędnienia odnoszą się do numerów legendy w rozdziale Ogólna budowa urzędnienia .
	Na ten znak użytkownik powinien zwrócić szczególną uwagę podczas obsługiwanía produktu.

1.3 Symbole zależne od produktu

1.3.1 Dodatkowe symbole

W dokumentacji lub na produkcie mogą być dodatkowo umieszczone następujące symbole:

	Ostrzeżenie przed ogólnym niebezpieczeństwem
	Używać okularów ochronnych
	Nosić ochraniacze słuchu
	Nosić kask ochronny
	Używać rękawic ochronnych
	Produkt obsługuje technologię NFC, która jest kompatybilna z platformami iOS i Android.
Li-Ion	Akumulator Li-Ion
	Nigdy nie używać akumulatora w charakterze młotka.
	Uważać, aby akumulator nie upadł. Nie używać akumulatora, który był narażony na uderzenie lub jest uszkodzony w inny sposób.

1.4 Informacje o produkcie

Produkty przeznaczone są do użytku profesjonalnego i mogą być eksploatowane, konserwowane i utrzymywane we właściwym stanie technicznym wyłącznie przez autoryzowany, przeszkolony personel. Personel ten musi być przede wszystkim poinformowany o możliwych zagrożeniach. Produkt i jego wyposażenie mogą stanowić zagrożenie w przypadku użycia przez niewykwalifikowany personel w sposób niewłaściwy lub niezgodny z przeznaczeniem.

Oznaczenie typu i numer seryjny umieszczone są na tabliczce znamionowej.

- Numer seryjny należy przepisać do poniższej tabeli. Dane o produkcie należy podawać w przypadku pytań do naszego przedstawicielstwa lub serwisu.

Dane o produkcie

Osadzak gwoździ GX	GX 90-WF
Generacja	01
Nr seryjny	

1.5 Deklaracja zgodności

Producent deklaruje z pełną odpowiedzialnością, że opisany tutaj produkt jest zgodny z obowiązującym prawem i obowiązującymi normami. Kopia deklaracji zgodności znajduje się na końcu niniejszej dokumentacji. Techniczna dokumentacja zapisana jest tutaj:

Hilti Entwicklungsgesellschaft mbH | Zulassung Geräte | Hiltistraße 6 | 86916 Kaufering, DE



2 Bezpieczeństwo

2.1 Wskazówki dotyczące bezpieczeństwa

Wymagania stawiane użytkownikowi

- ▶ Urządzenie to przeznaczone jest do użytku profesjonalnego.
- ▶ Urządzenie może być obsługiwane, konserwowane i utrzymywane we właściwym stanie technicznym wyłącznie przez autoryzowany i odpowiednio przeszkolony personel. Personel ten musi być przede wszystkim poinformowany o możliwych zagrożeniach.

Bezpieczeństwo osób

- ▶ Należy zachować czujność, uważnie wykonywać czynności i rozważnie postępować w pracy z urządzeniem do montażu bezpośredniego. Nie wolno używać urządzenia będąc zmęczonym lub znajdując się pod wpływem narkotyków, alkoholu lub lekarstw. W przypadku złego samopoczucia lub odczuwania bólu należy przerwać pracę. Chwila nieuwagi przy użytkowaniu urządzenia może doprowadzić do poważnych obrażeń ciała.
- ▶ Unikać niewygodnej pozycji ciała. Należy przyjąć bezpieczną pozycję i zawsze utrzymywać równowagę.
- ▶ Nosić obuwie antypoślizgowe.
- ▶ Nie wolno kierować urządzenia ku sobie lub ku innej osobie
- ▶ Nie wolno dociskać urządzenia do dłoni lub innej części swojego ciała ani innej osoby. W żadnym wypadku nie należy umieszczać dłoni ani innej części ciała w pobliżu końcówki urządzenia. Dociśnięcie końcówki urządzenia do części ciała może spowodować poważne obrażenia na skutek niezamierzonego uruchomienia i wyzwolenia elementu mocującego.
- ▶ Nie kłaść wolnej dłoni bezpośrednio za mocowanymi materiałami.
- ▶ Nie kłaść wolnej dłoni w pobliżu końcówki urządzenia.
- ▶ Podczas pracy nie zezwalać na zbliżanie się innych osób, a szczególnie dzieci, do strefy roboczej.
- ▶ Podczas pracy z urządzeniem należy mieć zgięte ręce (nie wyprostowane).
- ▶ Należy nosić (użytkownik i osoby znajdujące się w pobliżu) odpowiednie wyposażenie ochronne, składające się z odpowiednich okularów ochronnych, ochroniaczy słuchu i kasku ochronnego.

Prawidłowe obchodzenie się z urządzeniami do montażu bezpośredniego.

- ▶ Nie wolno pozostawiać bez nadzoru załadowanego urządzenia.
- ▶ Na czas transportu należy wyjąć z urządzenia pojemnik z gazem.
- ▶ Przed przystąpieniem do czyszczenia, konserwacji lub innych prac służących utrzymaniu urządzenia we właściwym stanie technicznym oraz w celu magazynowania urządzenia, należy je opróżnić (wyjąć akumulator, pojemnik z gazem i gwóźdź).
- ▶ Nieużywane pojemniki z gazem i urządzenia należy przechowywać w suchym miejscu o niezbyt wysokiej temperaturze.
- ▶ Sprawdzić urządzenie i wyposażenie pod kątem ewentualnych uszkodzeń, aby zapewnić niezawodne działanie zgodnie z przeznaczeniem. Sprawdzić, czy ruchome części pracują bez zarzutu i czy nie zacinają się, lub czy jakieś części nie są uszkodzone. Wszystkie części powinny być odpowiednio zamontowane i spełniać wszelkie warunki, gwarantujące prawidłową eksploatację urządzenia. Uszkodzone urządzenia zabezpieczające i części, które nie są zawarte w pakiecie serwisowym jako dostępne akcesoria (patrz rozdział "Konserwacja urządzenia"), należy oddać do naprawy w serwisie Hilti lub wymienić, o ile nie podano inaczej w instrukcji obsługi.
- ▶ Podczas osadzania zawsze pewnie trzymać urządzenie. W ten sposób zapobiega się odginaniu elementu mocującego od materiału podłoża.
- ▶ Nigdy nie wolno powtórnie osadzać raz osadzonego elementu mocującego. Nigdy nie osadzać jednego elementu mocującego na drugim. W przeciwnym razie może dojść do złamania i zakleszczenia elementu mocującego.
- ▶ Zawsze zwracać uwagę na wytyczne dotyczące zakresu zastosowania. W tym celu zapoznać się z podręcznikiem Hilti dotyczącym techniki montażu bezpośredniego.
- ▶ Nie odciągaj końcówki urządzenia ręcznie ani za pomocą żadnego przedmiotu, ponieważ w ten sposób można włączyć urządzenie w stan gotowości do pracy. Gotowość do pracy sprawia, iż gwóźdź może zostać osadzony w jakiejś części ciała.

Miejsce pracy

- ▶ Zadbać o dobre oświetlenie miejsca pracy.
- ▶ Urządzenie to należy stosować wyłącznie w dobrze wentylowanych pomieszczeniach.
- ▶ Elementy mocujące osadzać wyłącznie w drewnie i odpowiednich tworzywach drzewnych (patrz Użytkowanie zgodnie z przeznaczeniem): Osadzanie elementów w innym podłożu może spowodować pęknięcia, odpryski lub przebicie przez dany materiał.



- ▶ Przed przystąpieniem do osadzania elementów mocujących należy upewnić się, czy nikt nie stoi za lub pod miejscem pracy.
- ▶ Utrzymywać porządek na stanowisku pracy. W otoczeniu miejsca pracy nie powinno być przedmiotów, o które można się pokaleczyć. Nieporządek w miejscu pracy może prowadzić do wypadków.
- ▶ Utrzymywać uchwyty w suchym i czystym stanie. Nie mogą one być zanieczyszczone smarem ani olejem.
- ▶ Uwzględnić wpływ otoczenia. Nie rzucać urządzenia, nie używać go w wilgotnym ani mokrym środowisku. Nie używać urządzenia tam, gdzie istnieje niebezpieczeństwo pożaru lub eksplozji.
- ▶ Ukryte przewody elektryczne, rury gazowe i wodociągowe stanowią poważne zagrożenie w przypadku ich uszkodzenia podczas pracy. Dlatego wcześniej należy sprawdzić obszar roboczy, np. za pomocą wykrywacza metalu. Zewnętrzne metalowe części urządzenia mogą przewodzić prąd, jeśli np. przypadkowo uszkodzony zostanie przewód elektryczny.
- ▶ Podczas wykonywania prac, w trakcie których urządzenie może natrafić na ukryte przewody elektryczne, trzymać urządzenie wyłącznie za izolowane uchwyty. Kontakt z przewodem elektrycznym może doprowadzić do przeniesienia napięcia na metalowe elementy urządzenia i spowodować porażenie prądem.

Termiczne środki bezpieczeństwa

- ▶ W przypadku przegrzania urządzenia należy usunąć pojemnik z gazem i poczekać, aż urządzenie ostygnie. Nie wolno przekraczać maksymalnej częstotliwości osadzania.
- ▶ Jeśli istnieje konieczność przeprowadzenia prac konserwacyjnych, a nie można odczekać, aż urządzenie się ostudzi, należy bezwzględnie zakładać rękawice ochronne.

Prawidłowe obchodzenie się z pojemnikami z gazem.

- ▶ Należy przeczytać kartę charakterystyki pojemnika z gazem, w której podane są informacje dotyczące używania, konserwacji i pierwszej pomocy.

2.2 Prawidłowe obchodzenie się z akumulatorami

- ▶ **Przestrzegać poniższych wskazówek bezpiecznego używania akumulatorów litowo-jonowych.** Nieprzestrzeganie ich może spowodować podrażnienia skóry, poważne uszkodzenia korozyjne, poparzenia chemiczne, pożar i / lub eksplozję.
- ▶ Akumulatorów używać wyłącznie, gdy są w dobrym stanie technicznym.
- ▶ Z akumulatorami należy obchodzić się ostrożnie, aby uniknąć uszkodzeń lub wycieku szkodliwego dla zdrowia elektrolitu!
- ▶ W żadnym wypadku nie wolno modyfikować akumulatorów!
- ▶ Akumulatorów nie wolno rozkładać na pojedyncze elementy, zgniatać, podgrzewać do temperatury powyżej 80°C (176°F) ani palić.
- ▶ Nie używać akumulatorów, które były narażone na uderzenie lub uległy uszkodzeniu w inny sposób. Regularnie sprawdzać akumulatory pod kątem oznak uszkodzenia.
- ▶ Nigdy nie używać akumulatorów z odzysku bądź naprawianych.
- ▶ Nigdy nie używać akumulatora lub elektronarzędzia zasilanego akumulatorem jako młotka.
- ▶ Nigdy nie narażać akumulatorów na bezpośrednie działanie promieni słonecznych, wysokiej temperatury, iskier czy otwartych płomieni. Może to prowadzić do eksplozji.
- ▶ Nie dotykać biegunów akumulatorów palcami, narzędziami, biżuterią ani innymi metalowymi przedmiotami. Może to spowodować uszkodzenie akumulatora oraz szkody materialne i obrażenia ciała.
- ▶ Akumulatory chronić przed deszczem, wilgocią i cieczami. Wnikająca wilgoć może spowodować zwarcia, porażenia prądem, poparzenia, pożary lub eksplozje.
- ▶ Należy korzystać wyłącznie z prostowników i elektronarzędzi przeznaczonych dla danego typu akumulatora. Przestrzegać przy tym informacji zawartych we właściwych instrukcjach obsługi.
- ▶ Nie używać ani przechowywać akumulatorów w środowisku zagrożonym wybuchem.



- ▶ Jeżeli wysoka temperatura akumulatora uniemożliwia jego dotknięcie, akumulator może być uszkodzony. Umieścić akumulator w widocznym, niepalnym miejscu w odpowiedniej odległości od łatwopalnych materiałów. Pozostawić akumulator do ostygnięcia. Jeśli akumulator po jednej godzinie nadal jest zbyt gorący, aby dało się go dotknąć, oznacza to, że jest uszkodzony. Należy zwrócić się do serwisu **Hilti** lub zapoznać się z dokumentem „Wskazówki dotyczące bezpieczeństwa i użytkowania **Hilti** akumulatorów litowo-jonowych”.



Należy przestrzegać specjalnych wytycznych dotyczących transportu, przechowywania i użytkowania akumulatorów litowo-jonowych.

Należy zapoznać się z instrukcjami dotyczącymi bezpieczeństwa i użytkowania akumulatorów litowo-jonowych **Hilti**, które można znaleźć po zeskanowaniu kodu QR znajdującego się na końcu niniejszej instrukcji.

3 Opis

3.1 Ogólna budowa urządzenia

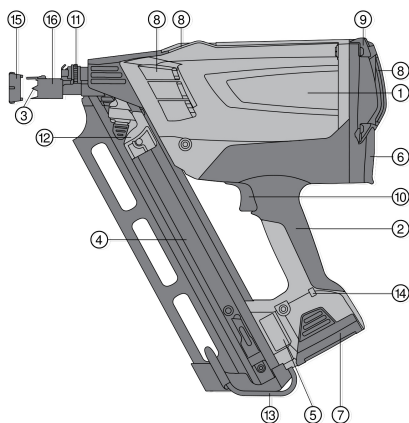

- | | |
|---|--------------------------------|
| ① | Korpus urządzenia |
| ② | Uchwyt |
| ③ | Końcówka urządzenia |
| ④ | Magazynek |
| ⑤ | Tabliczka znamionowa |
| ⑥ | Obsada pojemnika z gazem |
| ⑦ | Akumulator |
| ⑧ | Szczeliny wentylacyjne |
| ⑨ | Pokrywa obudowy |
| ⑩ | Spust |
| ⑪ | Pokrętło nastawcze |
| ⑫ | Suwak do przesuwania gwoździ |
| ⑬ | Zaczep do paska |
| ⑭ | Dioda LED |
| ⑮ | Adapter chroniący powierzchnię |
| ⑯ | Tuleja przesuwna |

3.2 Użytkowanie zgodne z przeznaczeniem

Urządzenie służy do mocowania drewna do drewna za pomocą specjalnie skonstruowanych elementów mocujących. Odpowiednimi materiałami są drewno lite, drewno warstwowe, sklejkę, płyty wiórowe (np. płyta wiórowa OSB), płyty z włókien drzewnych (np. płyta pilśniowa MDF) oraz fornir (np. multiplex). Urządzenie służy do profesjonalnego użytku do zastosowania w budownictwie drewnianym. Zalecenia odnośnie stosowania znajdują się w podręczniku Hilti dotyczącym techniki montażu bezpośredniego.

Urządzenie, pojemnik z gazem i elementy mocujące tworzą techniczną całość. Oznacza to, że przy pomocy tego urządzenia pewne zamocowanie można uzyskać jedynie wówczas, gdy używa się specjalnie skonstruowanych dla tego urządzenia gwoździ Hilti i pojemników z gazem firmy Hilti. Zalecenia firmy Hilti dotyczące zamocowania i stosowania obowiązują tylko w przypadku spełnienia tych warunków. Urządzenie przeznaczone jest do zastosowania ręcznego. Dokonywanie modyfikacji i zmian w urządzeniu jest zabronione.

- Z tym produktem stosować tylko akumulatory **Hilti** Li-Ion typu B 7.
- Do ładowania tych akumulatorów używać tylko dopuszczonego przez **Hilti** prostownika C 7. Więcej informacji znaleźć można w **Hilti Store** lub na: www.hilti.group

3.3 Zabezpieczenie przed głębokim rozładowaniem



Urządzenie posiada tryb głębokiego uśpienia zabezpieczający akumulator Li-Ion przed całkowitym rozładowaniem. Jeśli urządzenie nie jest używane przez 120 minut, wyłącza się automatycznie.

- ▶ W celu przywrócenia gotowości do działania należy na krótko wyjąć i z powrotem włożyć akumulator (resetowanie akumulatora).



3.4 Zakres dostawy

Urządzenie w walizce, akumulator, prostownik, ściereczka do czyszczenia, instrukcja obsługi.

Inne produkty systemowe zatwierdzone dla produktu można znaleźć w **Hilti Store** lub na stronie: www.hilti.group

3.5 Akcesoria systemu konieczne do eksploatacji urządzenia

Do eksploatacji urządzenia potrzebne są: urządzenie, naładowany akumulator litowo-jonowy B 7, pojemnik z gazem GC 31 lub GC 32 i gwoździe GX-WF do połączeń drewnianych.

4 Dane techniczne

4.1 Osadzak

Zastosowanie	Mocowanie gwoździ na belce
Ciężar (z akumulatorem)	3,7 kg (8,2 lb)
Wymiary	384 mm x 134 mm x 381 mm (15,1 in x 5,3 in x 15,0 in)
Regulacja mocy	brak
maksymalna pojemność magazynka	75 sztuk
Kąt magazynka	34° (0,6 rad)
Maksymalna częstotliwość osadzania w trybie pracy ciągłej	1 200 h
Praca z przerwami	do 3 mocowań na sekundę
Kaliber (pojemnik z gazem)	40 g (1,4 oz)
Temperatura robocza/ temperatura otoczenia z pojemnikiem z gazem GC 31	-5 °C ... 45 °C (23 °F ... 113 °F)
Temperatura robocza/ temperatura otoczenia z pojemnikiem z gazem GC 32	-10 °C ... 45 °C (14 °F ... 113 °F)
Długość gwoździa	50 mm ... 90 mm (2,0 in ... 3,5 in)
Średnica gwoździa	2,8 mm ... 3,1 mm (0,11 in ... 0,12 in)

4.2 Akumulatory Li-Ion

Napięcie robocze akumulatora	7,2 V
Temperatura otoczenia podczas pracy	-17 °C ... 60 °C
Temperatura przechowywania	-20 °C ... 40 °C
Temperatura akumulatora na początku procesu ładowania	-10 °C ... 45 °C

4.3 Informacje o hałasie i przyspieszeniu według EN 15895

Podane w niniejszej instrukcji wartości ciśnienia akustycznego oraz drgań zostały zmierzone zgodnie z normatywną metodą pomiarową i mogą być stosowane do porównywania narzędzi do osadzania. Można je również stosować do tymczasowego oszacowania ekspozycji. Podane dane dotyczą głównych zastosowań narzędzia do osadzania. Jeśli narzędzie do osadzania zostanie zastosowane do innych prac, z innym wyposażeniem lub nie będzie odpowiednio konserwowane, wówczas dane mogą odbiegać od podanych. Może to prowadzić do znacznego zwiększenia ekspozycji przez cały czas eksploatacji. Aby dokładnie oszacować ekspozycje, należy uwzględnić czas, w którym urządzenie nie jest rzeczywiście używane. Może to prowadzić do znacznego zmniejszenia ekspozycji przez cały czas eksploatacji. W celu ochrony użytkownika przed działaniem hałasu oraz/lub drgań należy zastosować dodatkowe dodatkowe środki bezpieczeństwa, np.: konserwacja narzędzia do osadzania i wyposażenia, rozgrzanie dłoni, właściwa organizacja pracy.



Informacje dotyczące hałasu

Poziom emisji ciśnienia akustycznego w miejscu pracy ($L_{pA, 1s}$)	106 dB(A)
Szczytowy poziom ciśnienia akustycznego w miejscu pracy ($L_{pC, peak}$)	138 dB (C)
Poziom mocy akustycznej ($L_{WA, 1s}$)	108 dB(A)
Nieoznaczoność ciśnienia akustycznego (K_{pA})	2 dB(A)

Odrzut

Wartość przyspieszenia ($a_{hw, RMS(3)}$)	Wyniki- gwoździe o wymiarach 90x3.1 mm na litym drewnie świerkowym < 2,5 m / s ²
---	---

5 Uruchomienie

5.1 Wkładanie gwoździ 2

OSTRZEŻENIE

Niebezpieczeństwo na skutek stosowania niewłaściwych elementów mocujących Stosowanie niewłaściwych elementów mocujących może prowadzić do zakłóceń w pracy urządzenia i/lub do obrażeń ciała.

- ▶ Należy szczególnie zwrócić uwagę na to, aby stosować odpowiednie materiały mocujące o prawidłowym kącie ustawienia magazynka.



W dolnej części magazynka znajduje się sprężyna przytrzymująca. Jeśli maksymalna ilość elementów mocujących w magazynku zostanie przekroczona, ostatnio włożona taśma z gwoździami nie będzie przytrzymywana przez sprężynę. Należy usunąć ostatnio włożoną taśmę z gwoździami.

1. Elementy mocujące prawidłowo włożyć od dołu do magazynka.

OSTROŻNIE

Obrażenia cieleśne na skutek nieuwagi Na skutek nieuwagi istnieje niebezpieczeństwo zakleszczenia palców.

- ▶ Ostrożnie odsunąć suwak gwoździ przez gwoździe do tyłu, aż zablokuje się na dolnym końcu taśmy z gwoździami.
2. Całkowicie wsunąć elementy mocujące w kierunku końcówki urządzenia.



Zbyt mocne uderzenie suwaka w taśmę z gwoździami może uszkodzić taśmę. Nie dopuścić do niekontrolowanego uderzenia suwaka w taśmę z gwoździami.

5.2 Przygotowanie pojemnika z gazem

OSTRZEŻENIE

Niebezpieczeństwo wypadku Niebezpieczeństwo odniesienia obrażeń ze względu na ulatniający gaz.

- ▶ Gaz ulatniający się z pojemnika z gazem jest szkodliwy dla płuc, skóry i oczu. Zawór dozujący trzymać z dala od twarzy i oczu.
- ▶ Ciekły gaz znajdujący się pod ciśnieniem może ulatniać się i zagrażać użytkownikowi i innym osobom. Nigdy nie usuwać zaworu dozującego już przygotowanego lub używanego pojemnika z gazem.
- ▶ Zabezpieczenie transportowe pojemnika z gazem.



Pojemnik z gazem wyposażony jest w zabezpieczenie transportowe. Przed włożeniem pojemnik z gazem w urządzenie należy usunąć zabezpieczenie.

5.2.1 Usuwanie zabezpieczenia transportowego 3

1. Zdjąć kapturek zabezpieczający i zawór dozujący z pojemnika z gazem.
2. Oddzielić kapturek zabezpieczający od zaworu dozującego.



3. Włożyć zawór dozujący przednim rowkiem zasębiającym w nacięcie na pojemniku z gazem.



Zawór dozujący ma przedni i tylny rowek zasębiający.

4. Mocno wcisnąć tylny rowek zasębiający nad pierścieniem pojemnika z gazem, aż zawór dozujący zablokuje się na pojemniku.

5.2.2 Wkładanie pojemnika z gazem 4

1. Otworzyć pokrywę obsady pojemnika z gazem naciskając ją do góry i do tyłu.
2. Pojemnik z gazem i zawór dozujący wsunąć w czerwony adapter.
3. Zamknąć pokrywę naciskając ją kciukiem w dół, aż zamknięcie się zatrzaśnie.

5.2.3 Zakładanie akumulatora 5

OSTROŻNIE

Niebezpieczeństwo uszkodzenia Nieprawidłowa obsługa urządzeń może spowodować szkody materialne.

- ▶ W instrukcji obsługi C 7 należy zapoznać się z informacjami dotyczącymi ładowania akumulatora oraz wskazówkami dotyczącymi eksploatacji i konserwacji akumulatora.

OSTROŻNIE

Zagrożenie przez spadający akumulator. W przypadku nieprawidłowego zablokowania akumulator może spaść podczas eksploatacji urządzenia.

- ▶ Skontrolować prawidłowe zamocowanie akumulatora.

OSTRZEŻENIE

Niebezpieczeństwo obrażeń ciała Przy wkładaniu akumulatora można przyciąć sobie skórę.

- ▶ Należy zachować ostrożność podczas zakładania akumulatora.

1. Przed włożeniem akumulatora w urządzenie upewnić się, czy styki akumulatora i urządzenia są czyste i wolne od ciał obcych.
2. Wsunąć akumulator od dołu w otwór na końcu uchwytu, aż zaskoczy na miejsce. Dioda LED zaświeci się na krótko na zielono i zasygnalizuje, że urządzenie jest gotowe do pracy.
3. Przed pierwszym uruchomieniem urządzenia całkowicie naładować akumulator.

5.3 Poziom naładowania akumulatora

Awaria	Możliwa przyczyna	Rozwiązanie
Zielona dioda LED świeci/miga	Świeci się	▶ Akumulator jest gotowy do pracy.
	miga	▶ Obniżające się napięcie akumulatora. Wkrótce wymienić akumulator.
Czerwona dioda LED świeci/miga	świeci się	▶ Napięcie akumulatora niewystarczające do eksploatacji urządzenia. Wymienić akumulator. ▶ Akumulator wymienić najpóźniej, gdy dioda na urządzeniu będzie świecić na czerwono. Rozładowany akumulator od razu naładować, aby był gotowy do ponownego zastosowania.
	miga	▶ Akumulator jest zbyt zimny (< -15°C/< 5°F) lub za gorący (> 60°C/> 140°F) i nie włącza się również wentylator. Wyjąć akumulator i pozostawić, aby się nagrzał lub ostygł do żądanej temperatury.



Awaria	Możliwa przyczyna	Rozwiązanie
Brak sygnału	Dioda LED nie świeci się ani nie miga	► Napięcie akumulatora leży poniżej obszaru granicznego. Naładować akumulator.

6 Obsługa

6.1 Możliwości regulacji na końcówce urządzenia 6

- Głębokość wbijania gwoździ można wyregulować za pomocą pozycji końcówki urządzenia. Należy do tego użyć pokrętki nastawczego.

6.2 Ochrona delikatnych powierzchni 7

OSTRZEŻENIE

Niebezpieczeństwo obrażeń ciała Można w niezamierzony sposób wyzwolić niepożądany strzał.

- Przed przystąpieniem do montażu i demontażu adaptera do ochrony powierzchni wyjąć akumulator i pojemnik z gazem z urządzenia.

- Do pracy na delikatnych, widocznych później powierzchniach, np. elewacji, należy stosować adapter do ochrony powierzchni.



Adapter chroniący powierzchnię zmniejsza powstawanie odcisków od końcówki urządzenia na powierzchni drewna.

6.3 Zabezpieczenie przed niezamierzonym wyzwoleniem

1. Nigdy nie należy użytkować produktu bez zabezpieczenia przed niezamierzonym wyzwoleniem (tuleja przesuwana).
2. Urządzenie jest wyposażone w zabezpieczenie przed niezamierzonym wyzwoleniem. Tuleja przesuwana uniemożliwia celowe lub przypadkowe odsunięcie końcówki urządzenia. W ten sposób zapobiega odpaleniu urządzenia.

6.4 Osadzanie gwoździ



Osadzanie jest możliwe tylko wtedy, gdy w magazynku znajduje się ponad 5 gwoździ.

Trzymać mocno urządzenie. Unikać sprężynującego podłoża.

Spust uruchamiać dopiero, gdy urządzenie jest całkowicie dociśnięte.

Nie puszczać spustu, dopóki gwoździe nie zostanie całkowicie osadzony.

1. Przystawić końcówkę urządzenia do podłoża i całkowicie docisnąć urządzenie.
2. Wykonać osadzanie przez naciśnięcie spustu.
3. Po osadzeniu elementu mocującego puścić spust i całkowicie oderwać urządzenie od podłoża.

7 Rozładowywanie urządzenia

7.1 Wyjmowanie akumulatora



Akumulator należy przechowywać w miejscu chłodnym i suchym. Nigdy nie przechowywać akumulatora na słońcu, przy grzejnikach lub za szybami. Zużyte akumulatory należy utylizować w sposób bezpieczny i przyjazny dla środowiska.

1. Nacisnąć obydwa przyciski odblokowujące.
2. Wyjąć akumulator z urządzenia, wyciągając go do dołu.

7.2 Wyjmowanie pojemnika z gazem

1. Otworzyć pokrywę obsady pojemnika z gazem.
2. Wyjąć pojemnik z gazem.



3. Zamknąć osadę pojemnika z gazem.

7.3 Rozładowanie taśmy z gwoździami

1. Poluzować blokadę suwaka gwoździ naciskając na czarny przycisk.
2. Przesunąć suwak powoli i ostrożnie w kierunku końcówki urządzenia, aż zatrzyma się na niej.
3. Pozwolić, aby gwoździe w magazynku przesunęły się do dołu.
4. Nacisnąć znajdującą się po wewnętrznej stronie zapadkę na dole magazynka. Teraz można usunąć wszystkie gwoździe z magazynka.

7.4 Zaczep urządzenia

OSTRZEŻENIE

Niebezpieczeństwo obrażeń ciała Spadające urządzenie stwarza zagrożenie dla użytkownika i/lub osób trzecich.

- ▶ Upewnić się, czy urządzenie zawieszono na zaczepie do paska jest bezpiecznie zamocowane.
- ▶ Zaczep urządzenia umożliwia zawieszenie urządzenia na pasku, drabinie lub na łacie dachowej. Zaczep do paska nacisnąć wzdłuż osi podłużnej magazynka w kierunku urządzenia. Dzięki temu zaczep do paska zostanie zwolniony z zapadki i można go złożyć lub rozłożyć.

8 Konserwacja i utrzymanie urządzenia

8.1 Konserwacja urządzenia

 Przed przystąpieniem do czynności konserwacyjnych należy rozładować urządzenie (usunąć pojemnik z gazem i element mocujący z urządzenia). Wyjąć z urządzenia akumulator, pojemnik z gazem i taśmę z gwoździami.

1. Zewnętrzne powierzchnie urządzenia regularnie przecierać lekko zwilżoną ściereczką.
2. Nigdy nie używać urządzenia z niedrożnymi szczelinami wentylacyjnymi! Ostrożnie oczyścić szczeliny wentylacyjne suchą szcztotką.
3. Zapobiegać przedostawaniu się wilgoci i ciał obcych do wnętrza urządzenia oraz akumulatora.
4. W razie przeniknięcia wilgoci do urządzenia, wysuszyć je poza walizką. W tym celu wyjąć akumulator i otworzyć osłonę z tyłu osady pojemnika z gazem.
5. Rękojeść urządzenia nie może być zanieczyszczona smarem lub olejem.
6. Do czyszczenia nie używać urządzeń rozpylających, myjek parowych ani bieżącej wody!
7. Nie używać środków konserwujących zawierających silikon.
8. Styki akumulatora powinny być wolne od oleju i smaru.

8.2 Naprawa urządzenia

- ▶ Regularnie sprawdzać, czy nie są uszkodzone zewnętrzne elementy urządzenia i kontrolować, czy prawidłowo działają wszystkie elementy obsługi. Nie eksploatować urządzenia, gdy jakaś jego część jest uszkodzona lub elementy obsługi nie działają prawidłowo.

 W razie wystąpienia uszkodzeń urządzenie oddawać do naprawy wyłącznie w serwisie **Hilti**.

8.3 Wyczyścić urządzenie

 Urządzenie wymaga regularnej konserwacji i czyszczenia. Zaleca się przeprowadzenie czyszczenia w serwisie najpóźniej po osadzeniu 40 000 mocowań. Należy również wyczyścić urządzenie, gdy wielokrotnie dochodzi do zakłóceń, np. zakłóceń przy odpalaniu lub osadzeń jałowych.



- ▶ Należy regularnie czyścić urządzenie. Do czyszczenia używać wyłącznie produktów **Hilti** lub produktów o porównywalnej jakości.
 - ▶ Konieczne do tego materiały, osprzęt i załączniki są dostępne w **Hilti** jako akcesoria.
 - ▶ Konieczne prace służące utrzymaniu urządzenia we właściwym stanie technicznym można zlecić firmie **Hilti**. W tym celu należy skontaktować się z lokalnym oddziałem **Hilti**.

8.4 Czyszczenie tłoka

Brud i resztki taśmy mogą utrudniać pracę tłoka. Częściej dochodzi do osadzeń jałowych. W takim przypadku należy wyczyścić tłok w następujący sposób:

1. Wyjąć z urządzenia akumulator, pojemnik z gazem i elementy mocujące.
2. Za pomocą śrubokrętu przesunąć tłok do oporu w tył.
3. Wtrząsnąć dużą ilość środka czyszczącego w końcówkę urządzenia.
4. Z powrotem włożyć najpierw akumulator, a następnie pojemnik z gazem w urządzenie.
5. Odciągnąć ręcznie suwak gwoździ do tyłu i wykonać 5 osadzeń jałowych na odpowiednim podłożu (patrz Użytkowanie zgodne z przeznaczeniem).
6. Z powrotem włożyć element mocujący i kontynuować pracę.
7. W razie potrzeby powtórzyć kroki 1-6.

9 Pomoc w przypadku usterki

Awaria	Możliwa przyczyna	Rozwiązanie
Częste osadzenia jałowe	Za wysoka prędkość robocza	▶ Przestrzegać maksymalnej częstotliwości osadzania.
	Urządzenie niedostatecznie dociśnięte i/lub spust nie został naciśnięty do oporu.	▶ Całkowicie docisnąć urządzenie i nie puszczać spustu, zanim gwoździe nie zostanie całkowicie osadzony.
	Urządzenie osiągnęło okres użytkowania wynoszący 40 000 zamocowań.	▶ Wyczyścić urządzenie. → Strona 34
	Zakleszczony tłok	▶ Wyczyścić tłok. → Strona 35
Nieregularne odstępy gwoździ	Urządzenie osiągnęło okres użytkowania wynoszący 40 000 zamocowań.	▶ Wyczyścić urządzenie. → Strona 34
	Twarde i/lub sękatę drewno	▶ Zmienić gwoździe lub, jeśli to możliwe, podłoże.
	Pusty pojemnik z gazem	▶ Przygotować pojemnik z gazem. → Strona 31
		▶ Włożyć pojemnik z gazem. → Strona 32
	Niewystarczająca powierzchnia przyłożenia / brak podłoża	▶ Osadzić gwoździe. → Strona 33
Za wysoka prędkość robocza	▶ Przestrzegać maksymalnej częstotliwości osadzania.	
Usterka położenia tłoka	Zakleszczony tłok (pozostałości papieru, gwoździ lub drewna w urządzeniu)	▶ Wyczyścić tłok. → Strona 35
Brak osadzania: Urządzenie sygnalizuje pełną gotowość do pracy, spust zostaje naciśnięty, urządzenie nie wyzwała osadzania.	Urządzenie nie jest całkowicie dociśnięte	▶ Osadzić gwoździe. → Strona 33



Awaria	Możliwa przyczyna	Rozwiązanie
Zakleszczanie gwoździ	Zakleszczony gwóźdź w końcówce urządzenia	<ul style="list-style-type: none"> ▶ Wyjąć akumulator i pojemnik z gazem. ▶ Wyjąć zakleszczony gwóźdź. ▶ Za pomocą śrubokrętu całkowicie przesunąć tłok w tył.
Pojemnik z gazem wystarcza na osadzenie < 1000 gwoździ	Utrata gazu na skutek częstego, nieproduktywnego dociskania	▶ Urządzenie dociskać do podłoża tylko wtedy, gdy zamierza się osadzić element mocujący.
Pokrywa obsady pojemnika z gazem nie da się zamknąć (gdy pojemnik z gazem jest włożony)	Zabezpieczenie transportowe z pojemnika z gazem nie zostało usunięte	▶ Usunąć zabezpieczenie transportowe. → Strona 31
Gwóźdź za głęboko osadzony	Końcówka urządzenia za daleko z tyłu	▶ Przeprowadzić ustawienia końcówki urządzenia. → Strona 33
Gwóźdź wystaje	Końcówka urządzenia za daleko z przodu	▶ Przeprowadzić ustawienia końcówki urządzenia. → Strona 33
	Kąt docisku o bardzo małym nachyleniu	▶ Docisnąć urządzenie w miarę możliwości pod kątem prostym do podłoża.
Urządzenie ześlizguje się z powierzchni	Adapter do ochrony powierzchni zamontowany jest na końcówce urządzenia	▶ Do pracy na delikatnych powierzchniach należy stosować adapter do ochrony powierzchni. → Strona 33
Wentylator nie uruchamia się, dioda LED miga na czerwono	Akumulator za zimny (<-15°C) lub za gorący (>60°C)	<ul style="list-style-type: none"> ▶ Wyjąć akumulator, rozgrzać go lub poczekać, aż się ostudzi. ▶ Włożyć inny akumulator.
Wentylator nie uruchamia się, dioda LED nie świeci się	Urządzenie znajduje się w trybie głębokiego uśpienia	▶ Zresetować akumulator. → Strona 29
	Jeśli problem nie zostanie usunięty: brak napięcia akumulatora	<ul style="list-style-type: none"> ▶ Włożyć inny akumulator. ▶ Naładować akumulator.
	Urządzenie mokre / wilgoć w urządzeniu	▶ Konserwować urządzenie. → Strona 34
Wentylator nie uruchamia się, dioda LED świeci się na czerwono	Napięcie akumulatora niewystarczające do eksploatacji urządzenia.	<ul style="list-style-type: none"> ▶ Włożyć inny akumulator. ▶ Naładować akumulator.
Wentylator nie uruchamia się, dioda LED świeci na zielono	Połączenie wtykowe z wentylatorem zostało przerwane	<ul style="list-style-type: none"> ▶ Wyjąć akumulator i pojemnik z gazem. ▶ Podłączyć wtyczkę wentylatora.
	Wtyczka wentylatora jest prawidłowo podłączona, wentylator jednak nie działa.	▶ Oddać urządzenie do naprawy w serwisie Hilti .
Wentylator działa, urządzenie nie odpala	Pusty pojemnik z gazem	▶ Przygotować pojemnik z gazem. → Strona 31
		▶ Włożyć pojemnik z gazem. → Strona 32
	Urządzenie osiągnęło okres użytkowania wynoszący 40 000 zamocowań.	▶ Wyczyścić urządzenie. → Strona 34
Nie można docisnąć urządzenia	W magazynku mniej niż 5 gwoździ	▶ Załadować pasek gwoździ.



Awaria	Możliwa przyczyna	Rozwiązanie
Nie można docisnąć urządzenia	Gwoździe zakleszczyły się	<ul style="list-style-type: none"> ▶ Wyjąć akumulator i pojemnik z gazem. ▶ Nie wykonywać żadnych prac konserwacyjnych, gdy w urządzeniu znajdują się elementy mocujące. ▶ Usunąć zakleszczone gwoździe.
Częste szkody transportowe w przypadku gwoździ połączonych taśmą z tworzywa sztucznego	Uszkodzona taśma	<ul style="list-style-type: none"> ▶ Mocno przytrzymywać suwak gwoździ przy uruchamianiu.

10 Utylizacja

OSTRZEŻENIE

Niebezpieczeństwo obrażeń ciała w wyniku nieprawidłowej utylizacji! Wydobywające się gazy lub płyny mogą stwarzać zagrożenie dla zdrowia.

- ▶ Nie wysyłać uszkodzonych akumulatorów!
- ▶ Zakryć złącza za pomocą materiału nieprzewodzącego prądu, aby uniknąć zwarcia.
- ▶ Akumulatory należy utylizować tak, by nie trafiły w ręce dzieci.
- ▶ Zutyliżować akumulator w swoim **Hilti Store** lub zwróć się do odpowiedniego zakładu utylizacji odpadów.

Produkty **Hilti** wykonane zostały w znacznej mierze z materiałów nadających się do powtórnego wykorzystania. Warunkiem recyklingu jest prawidłowa segregacja materiałów. W wielu krajach firma **Hilti** przyjmuje zużyte urządzenia w celu ponownego wykorzystania. Informacje na ten temat można uzyskać w punkcie serwisowym **Hilti** lub u doradcy handlowego.



- ▶ Nie wyrzucać elektronarzędzi, urządzeń elektronicznych i akumulatorów wraz z odpadami komunalnymi!

11 Gwarancja producenta na urządzenia

- ▶ W razie pytań dotyczących warunków gwarancji należy skontaktować się z lokalnym przedstawicielem **Hilti**.

12 Dalsze informacje

Dalsze informacje dotyczące obsługi, technologii, środowiska i recyklingu znajdują się pod poniższym linkiem: qr.hilti.com/manual/?id=440645

Ten link znajduje się również na końcu dokumentacji w formie kodu QR.

Originální návod k obsluze

1 Údaje k návodu k obsluze

1.1 K tomuto návodu k obsluze

- Před uvedením do provozu si přečtete tento návod k obsluze. Je to předpoklad pro bezpečnou práci a bezproblémové zacházení.
- Dodržujte bezpečnostní pokyny a varovná upozornění v tomto návodu k obsluze a na výrobku.
- Návod k obsluze mějte uložený vždy u výrobku a dalším osobám předávejte výrobek jen s tímto návodem k obsluze.



1.2 Vysvětlení značek

1.2.1 Varovná upozornění

Varovná upozornění varují před nebezpečím při zacházení s výrobkem. Byla použita následující signální slova:

NEBEZPEČÍ

NEBEZPEČÍ !

- Používá se k upozornění na bezprostřední nebezpečí, které by mohlo vést k těžkému poranění nebo k smrti.

VÝSTRAHA

VÝSTRAHA !

- Používá se k upozornění na potenciální nebezpečí, které může vést k těžkým poraněním nebo k smrti.







POZOR

POZOR !

- Používá se k upozornění na potenciálně nebezpečnou situaci, která by mohla vést k poraněním nebo k věcným škodám.





1.2.2 Symboly v návodu k obsluze

V tomto návodu k obsluze jsou použité následující symboly:

	Říďte se návodem k obsluze
	Pokyny k používání a ostatní užitečné informace
	Zacházení s recyklovatelnými materiály
	Elektrická zařízení a akumulátory nevyhazujte do směsného odpadu
	Hilti Lithium-iontový akumulátor
	Nabíječka Hilti

1.2.3 Symboly na obrázcích





Na obrázcích jsou použity následující symboly:

	Tato čísla odkazují na příslušný obrázek na začátku tohoto návodu k obsluze.
	Číslování udává pořadí pracovních kroků na obrázku a může se lišit od pracovních kroků v textu.
	Čísla pozic jsou uvedena na obrázku Přehled a odkazují na čísla z legendy v části Přehled výrobku .
	Tato značka znamená, že byste měli manipulaci s výrobkem věnovat zvláštní pozornost.

1.3 Symboly v závislosti na výrobku

1.3.1 Doplnující symboly

V této dokumentaci nebo na výrobku mohou být navíc použity následující symboly:

	Varování před všeobecným nebezpečím
	Používejte ochranu zraku.
	Používejte chrániče sluchu.
	Používejte ochrannou přilbu.



	Používejte ochranné rukavice.
	Výrobek podporuje NFC technologii, která je kompatibilní se systémy iOS a Android.
Li-Ion	Lithium-iontový akumulátor
	Akumulátor nikdy nepoužívejte jako úderové nářadí.
	Dbejte na to, aby akumulátor nespadl. Nepoužívejte akumulátor, který byl vystavený nárazu nebo je jinak poškozený.

1.4 Informace o výrobku

Výrobky jsou určeny pro profesionální uživatele a smí je obsluhovat, ošetřovat a provádět jejich údržbu pouze autorizovaný a instruovaný personál. Tento personál musí být speciálně informován o vyskytujících se nebezpečích, s nimiž by se mohl setkat. Výrobek a jeho pomůcky mohou být nebezpečné, pokud s nimi nesprávně zachází nevyškolený personál nebo pokud se nepoužívají v souladu s určeným účelem.

Typové označení a sériové číslo jsou uvedeny na typovém štítku.

- Poznamenejte si sériové číslo do následující tabulky. Údaje výrobku budete potřebovat při dotazech adresovaných našemu zastoupení nebo servisu.

Údaje o výrobku

Vsazovací přístroj GX	GX 90-WF
Generace	01
Sériové číslo	

1.5 Prohlášení o shodě

Výrobce prohlašuje na výhradní zodpovědnost, že zde popsany výrobek odpovídá platným zákonům a splňuje platné normy. Kopii prohlášení o shodě najdete na konci této dokumentace.

Technické dokumentace jsou uloženy zde:

Hilti Entwicklungsgesellschaft mbH | Zulassung Geräte | Hiltistraße 6 | 86916 Kaufering, DE

2 Bezpečnost

2.1 Bezpečnostní pokyny

Požadavky na uživatele

- Přístroj je určený pro profesionálního uživatele.
- Přístroj smí obsluhovat, ošetřovat a provádět jeho údržbu pouze autorizovaný a zaškolený personál. Tento personál musí být speciálně informován o případných rizicích.

Bezpečnost osob

- Buďte pozorní, dávejte pozor na to, co děláte, a při práci s přístrojem pro přímou montáž postupujte rozumně. Přístroj nepoužívejte, jste-li unavení nebo pod vlivem drog, alkoholu či léků. V případě bolesti nebo nevolnosti práci přerušete. Moment nepozornosti při použití přístroje může vést k vážným úrazům.
- Vyhněte se nevhodnému držení těla. Zajistěte si bezpečný postoj a rovnováhu po celou dobu práce.
- Používejte protiskluzovou obuv.
- Přístrojem nikdy nemiřte proti sobě nebo proti jiné osobě.
- Nepřítlačujte přístroj proti ruce, jiné části těla nebo jiné osobě. V žádném případě nedávejte ruku nebo jinou část těla do blízkosti nástavce přístroje. Přítlačení nástavce přístroje proti části těla může při neúmyslné aktivaci a uvolnění upevňovacího prvku způsobit vážná zranění.
- Volnou ruku nedávejte bezprostředně za upevňovaný materiál.
- Volnou ruku nedávejte do blízkosti nástavce přístroje.
- Při práci se musí ostatní osoby, zejména děti, zdržovat v bezpečné vzdálenosti od pracoviště.
- Při manipulaci s přístrojem mějte paže pokrčené (nikoliv natažené).
- Noste (uživatel a osoby v okolí) vhodné ochranné pomůcky, skládající se z vhodné ochrany očí, ochrany sluchu a ochranné přilby.



Pečlivé zacházení s přístrojem pro přímou montáž.

- ▶ Nikdy nenechávejte nabitý přístroj bez dozoru.
- ▶ Před přepravou vyjměte z přístroje zásobník plynu.
- ▶ Před čištěním, servisem, údržbou, při přerušení práce a před skladováním přístroj vždy vyprázdněte (akumulátor, zásobník plynu a hřebíky).
- ▶ Nepoužité zásobníky plynu a nepoužívané přístroje skladujte tak, aby byly chráněné před vlhkem a přílišným horkem.
- ▶ Zkontrolujte, zda přístroj a příslušenství nejsou poškozené, aby byla zajištěná bezchybná funkce v souladu s určeným účelem. Zkontrolujte, zda pohyblivé díly fungují bezvadně a zda neváznou nebo zda díly nejsou poškozené. Veškeré díly musí být správně namontované a splňovat všechny podmínky pro zajištění bezvadného provozu přístroje. Poškozená ochranná zařízení a díly, které nejsou součástí servisního balíčku, který lze obdržet jako příslušenství (viz kapitola „Údržba přístroje“), musí být odborně opraveny nebo vyměněny servisní službou Hilti, pokud není v návodu k obsluze uvedeno jinak.
- ▶ Když provádíte vsazování, přístroj vždy pevně držte. Tím se omezí pravděpodobnost odchýlení upevňovacího prvku od podkladového materiálu.
- ▶ Nikdy nevsazujte jeden upevňovací prvek do druhého. Nikdy nevsazujte jeden upevňovací prvek na druhý. Může dojít k prasknutí a vzpříčení upevňovacího prvku.
- ▶ Vždy dodržujte pokyny pro používání. Najdete je v příručce Hilti pro přímé upevňování.
- ▶ Nástavec přístroje nevytahujte zpět rukou ani předmětem. Přístroj tím může být za určitých okolností uveden do pohotovostního stavu. Tato aktivace umožňuje vsazení i do části těla.

Pracoviště

- ▶ Zajistěte dobré osvětlení pracoviště.
- ▶ Přístroj používejte jen na dobře větraných pracovištích.
- ▶ Vsazujte upevňovací prvky pouze do dřeva a vhodných dřevěných materiálů (viz použití v souladu s určeným účelem): Vsazování do jiných podkladových materiálů může mít za následek zlomení upevňovacích prvků, vydrolení nebo proražení.
- ▶ Před vsazováním upevňovacích prvků se ujistěte, že se nikdo nezdržuje za vaším pracovním místem a pod ním.
- ▶ Na pracovišti udržujte pořádek. Z pracoviště odstraňte všechny předměty, kterými byste se mohli poranit. Nepořádek na pracovišti může mít za následek úrazy.
- ▶ Udržujte rukojeti suché, čisté a beze stop oleje a tuku.
- ▶ Zohledněte vlvy okolí. Chraňte přístroj před deštěm, nepoužívejte ho ve vlhkém nebo mokřem prostředí. Nepoužívejte přístroj tam, kde existuje nebezpečí požáru nebo exploze.
- ▶ Zakrytá elektrická vedení, plynové a vodovodní trubky představují vážné nebezpečí, když se při práci poškodí. Proto si předem zkontrolujte pracovní oblast, např. přístrojem pro vyhledávání kovů. Vnější kovové díly přístroje se při náhodném poškození elektrického vedení mohou ocitnout pod napětím.
- ▶ Při práci, při níž nástroj může zasáhnout skryté elektrické rozvody, držte přístroj jen za izolované rukojeti. Kontakt s vedením pod proudem může uvést pod napětí i kovové díly přístroje, což by mohlo způsobit úraz elektrickým proudem.

Tepelná bezpečnostní opatření

- ▶ Pokud je přístroj přehřátý, vyjměte zásobník plynu a nechte přístroj vychladnout. Nepřekračujte maximální frekvenci nastřelování.
- ▶ Používejte bezpodmínečně ochranné pracovní rukavice, pokud musíte provést údržbové práce, aniž byste předtím nechali přístroj vychladnout.

Pečlivé zacházení se zásobníky plynu a jejich použití

- ▶ Seznamte se s bezpečnostními pokyny pro použití a údržbu zásobníku plynu a poskytování první pomoci.

2.2 Pečlivé zacházení s akumulátorem a jeho používání

- ▶ **Dodržujte následující bezpečnostní pokyny pro bezpečnou manipulaci s lithium-iontovými akumulátory a jejich bezpečné použití.** Nedodržování může způsobit podráždění pokožky, těžká poranění poleptáním, chemické popáleniny, požár a/nebo výbuch.
- ▶ Akumulátory používejte jen v technicky bezvadném stavu.
- ▶ S akumulátory zacházejte opatrně, aby nedošlo k poškození a úniku kapalin, které jsou silně zdraví škodlivé!
- ▶ Akumulátory se nesmí v žádném případě přizpůsobovat nebo upravovat!
- ▶ Akumulátory se nesmějí rozebírat, lisovat, zahřívát nad 80 °C (176 °F) ani pálit.
- ▶ Nepoužívejte nebo nenabíjejte akumulátory, které utrpěly náraz nebo jsou jiným způsobem poškozené. Akumulátory pravidelně kontrolujte, zda nevykazují známky poškození.



- ▶ Nikdy nepoužívejte recyklované nebo opravené akumulátory.
- ▶ Akumulátory a akumulátorové elektrické nářadí nikdy nepoužívejte jako úderové nářadí.
- ▶ Akumulátory vždy chráňte před přímým slunečním zářením, vyššími teplotami, jiskřením a otevřeným plamenem. Může by dojít k výbuchu.
- ▶ Nedotýkejte se pólu akumulátoru prsty, nástroji, šperky nebo jinými elektricky vodivými předměty. Může dojít k poškození akumulátoru, věcným škodám a poranění.
- ▶ Akumulátory chráňte před deštěm, vlhkostí a kapalinami. V případě proniknutí vlhkosti může dojít ke zkratu, zásahu elektrickým proudem, popáleninám, požáru a výbuchu.
- ▶ Používejte pouze nabíječky a elektrické nářadí určené pro tento typ akumulátoru. Řiďte se údaji v příslušných návodech k obsluze.
- ▶ Akumulátor nepoužívejte a neskladujte v prostředí s nebezpečím výbuchu.
- ▶ Pokud je akumulátor příliš horký na dotek, může být vadný. Akumulátor položte na nehořlavé místo, na které je vidět, v dostatečné vzdálenosti od hořlavých materiálů. Nechte akumulátor vychladnout. Když je akumulátor i za hodinu stále příliš horký na dotek, je vadný. Obráťte se na servis **Hilti** nebo si přečtěte dokument „Pokyny k bezpečnosti a používání lithium-iontových akumulátorů **Hilti**“.



Dodržte zvláštní směrnice, které platí pro přepravu, skladování a používání lithium-iontových akumulátorů.

Přečtěte si pokyny k bezpečnosti a používání lithium-iontových akumulátorů **Hilti**, které získáte načtením QR kódu na konci tohoto návodu k obsluze.

3 Popis

3.1 Přehled výrobku

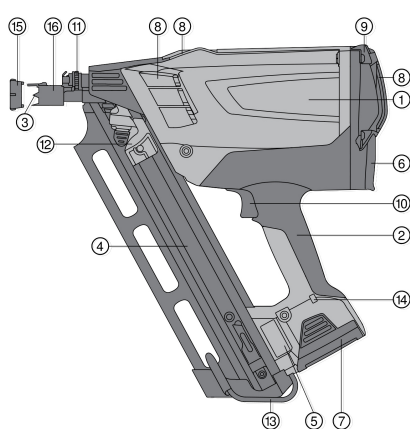

- | | |
|---|-----------------------------|
| ① | Tělo přístroje |
| ② | Rukojeť |
| ③ | Nástavec |
| ④ | Zásobník |
| ⑤ | Typový štítek |
| ⑥ | Příhrádka na zásobník plynu |
| ⑦ | Akumulátor |
| ⑧ | Ventilační šterbiny |
| ⑨ | Kryt |
| ⑩ | Spoušť |
| ⑪ | Nastavovací kolečko |
| ⑫ | Posunovač hřebíků |
| ⑬ | Hák na pásek |
| ⑭ | LED |
| ⑮ | Adaptér pro ochranu povrchu |
| ⑯ | Posuvná objímka |

3.2 Použití v souladu s určeným účelem

Přístroj slouží k upevňování dřeva na dřevo pomocí speciálně vyrobených upevňovacích prvků. Vhodné materiály jsou masivní dřevo, dřevěné lepené trámy, překližka, dřevotřískka (např. lisované desky z velkoplošných třísek OSB), dřevovláknité materiály (např. vláknité desky MDF) a dále dýhanové materiály (např. multiplex). Přístroj je určený pro profesionální uživatele pro použití u dřevěných staveb. Doporučení ohledně použití najdete v příručce Hilti pro přímé upevňování.

Přístroj, zásobník plynu a upevňovací prvky tvoří jednu technickou jednotku. To znamená, že bezproblémové upevňování tímto přístrojem je možné zaručit jen tehdy, jsou-li použity hřebíky Hilti a zásobníky plynu Hilti speciálně vyrobené pro tento přístroj. Jen při dodržení těchto podmínek platí doporučení firmy Hilti pro upevňování a použití. Přístroj se smí používat pouze při ručním vedení. Úpravy nebo změny na přístroji nejsou dovoleny.

- Pro tento výrobek používejte pouze lithium-iontové akumulátory **Hilti** typové řady B 7.
- Pro tyto akumulátory používejte pouze nabíječku C 7 schválenou firmou **Hilti**. Další informace najdete v **Hilti Store** nebo na: www.hilti.group.



3.3 Ochrana proti hlubokému vybití

i Přístroj je vybavený úsporným režimem na ochranu lithium-iontového akumulátoru před hlubokým vybitím. Přístroj se po 120 minutách nepoužívání automaticky úplně vypne.

- Pro obnovu připravenosti k provozu vyjměte akumulátor a pak jej znovu vložte (reset akumulátoru).

3.4 Obsah dodávky

Přístroj v kufru, akumulátor, nabíječka, hadr, návod k obsluze.

Další systémové produkty schválené pro váš výrobek najdete v **Hilti Store** nebo na: www.hilti.group

3.5 Systémové komponenty pro provoz přístroje

Pro provoz přístroje je zapotřebí: přístroj, nabitý akumulátor B 7 Li-Ion, zásobník plynu GC 31 nebo GC 32 a hřebíky GX-WF pro spojování dřeva.

4 Technické údaje

4.1 Vsazovací přístroj

Použití	Upevňování hřebíků na dřevěné hranoly
Hmotnost (včetně akumulátoru)	3,7 kg (8,2 lb)
Rozměry	384 mm x 134 mm x 381 mm (15,1 in x 5,3 in x 15,0 in)
Nastavení výkonu	není
Maximální kapacita zásobníku	75 ks
Úhel uložení v zásobníku	34° (0,6 rad)
Maximální frekvence nastřelování v trvalém provozu	1 200 hod
Práce s přerušováním	až 3 upevnění za sekundu
Kalibr (zásobník plynu)	40 g (1,4 oz)
Teplota použití / teplota prostředí se zásobníkem plynu GC 31	-5 °C ... 45 °C (23 °F ... 113 °F)
Teplota použití / teplota prostředí se zásobníkem plynu GC 32	-10 °C ... 45 °C (14 °F ... 113 °F)
Délka hřebíků	50 mm ... 90 mm (2,0 in ... 3,5 in)
Průměr hřebíků	2,8 mm ... 3,1 mm (0,11 in ... 0,12 in)

4.2 Lithium-iontové akumulátory

Provozní napětí akumulátoru	7,2 V
Okolní teplota při provozu	-17 °C ... 60 °C
Skladovací teplota	-20 °C ... 40 °C
Teplota akumulátoru na začátku nabíjení	-10 °C ... 45 °C

4.3 Informace o hlučnosti a zrychlení podle EN 15895

Hodnoty hlučnosti a vibrací, uvedené v těchto pokynech, byly naměřené normovanou měřicí metodou a lze je použít pro vzájemné porovnání vsazovacích přístrojů. Hodnoty jsou vhodné také pro předběžný odhad působení. Uvedené údaje se vztahují na hlavní způsoby použití vsazovacího přístroje. Při jiném způsobu použití vsazovacího přístroje, při použití s jiným vybavením nebo při nedostatečné údržbě se údaje mohou



lišit. Působení během celé pracovní doby se tím může výrazně zvýšit. Pro přesný odhad působení je potřeba brát v úvahu také dobu, kdy se přístroj ve skutečnosti nepoužívá. Působení během celé pracovní doby se tím může výrazně snížit. Stanovte doplňující bezpečnostní opatření na ochranu pracovníka před působením hluku a/nebo vibrací, například: údržbu vsazovacího přístroje a vybavení, udržování rukou v teple, organizaci pracovních postupů.

Informace o hluku

Hladina emitovaného akustického tlaku na pracovišti ($L_{pA, 1s}$)	106 dB(A)
Nejvyšší hladina akustického tlaku na pracovišti ($L_{pC, peak}$)	138 dB(C)
Hladina akustického výkonu ($L_{WA, 1s}$)	108 dB(A)
Nejistota pro hluk (K_{pA})	2 dB(A)

Zpětný ráz

Zrychlení ekvivalentní energie ($a_{hw, RMS(3)}$)	Výsledky pro rozměry hřebíků 90 × 3,1 mm na masivním smrkovém dřevu < 2,5 m/s ²
---	--

5 Uvedení do provozu

5.1 Vložení hřebíků

VÝSTRAHA

Nebezpečí při použití nesprávných upevňovacích prvků Při použití nesprávných upevňovacích prvků může dojít k poruchám přístroje a/nebo poranění.

- ▶ Zejména dbejte na používání vhodných upevňovacích prostředků se správným úhlem uložení v zásobníku.



V dolní části zásobníku se nachází zádržná pružina. Pokud dojde k překročení maximálního počtu upevňovacích prvků v zásobníku, tato pružina již nezadržuje poslední zasunutý pás s hřebíky. Odstraňte poslední zasunutý pás s hřebíky.

1. Upevňovací prvky vložte zespodu do zásobníku ve správném směru.

POZOR

Zranění kvůli nepozornosti Při nepozornosti si můžete skřípnout prsty.

- ▶ Posunovačem hřebíků pohybujte opatrně, zatáhněte jej kontrolovaně přes hřebíky zpět, dokud na dolním konci pásu s hřebíky nezaskočí.
2. Zasuňte upevňovací prvky zcela ve směru nástavce.



Příliš silný náraz posunovače hřebíků může způsobit poškození pásu s hřebíky. Nenechte posunovače hřebíků nekontrolovaně narazit na pás s hřebíky.

5.2 Příprava zásobníku plynu

VÝSTRAHA

Nebezpečí úrazu Nebezpečí poranění unikajícím plynem.

- ▶ Plyn unikající ze zásobníku je škodlivý pro plíce, pokožku a oči. Dávkovací ventil udržujte v dostatečné vzdálenosti od obličeje a očí.
- ▶ Stlačený zkapalněný plyn může unikat a ohrozit vás a další osoby. Nikdy neodstraňujte dávkovací ventil již připraveného nebo používaného zásobníku plynu.
- ▶ Přepavní pojistka pro zásobník plynu.



Zásobník plynu je opatřený přepavní pojistkou. Před vložením zásobníku plynu do přístroje tuto pojistku odstraňte.

5.2.1 Odstranění přepavní pojistky

1. Sejměte pojistnou krytku a dávkovací ventil ze zásobníku plynu.
2. Odstraňte pojistnou krytku z dávkovacího ventilu.



- Nasaďte dávkovací ventil přední aretační drážkou do zářezu v zásobníku plynu.



Dávkovací ventil má přední a zadní aretační drážku.

- Zadní aretační drážku zatlačte pevně přes manžetu zásobníku plynu, až dávkovací ventil na zásobníku zaskočí.

5.2.2 Vložení zásobníku plynu

- Otevřete kryt prostoru pro zásobník plynu zatlačením na tento kryt směrem nahoru a dozadu.
- Zasuňte zásobník plynu a dávkovací ventil do červeného adaptéru.
- Zavřete kryt jeho zatlačením palcem dolů a zaskočením uzávěru.

5.2.3 Nasazení akumulátoru

POZOR

Nebezpečí poškození Nesprávná obsluha přístroje může vést k věcným škodám.

- Přečtěte si návod k obsluze nabíječky C 7 s pokyny pro nabíjení akumulátoru a další pokyny k použití a údržbě akumulátoru.

POZOR

Nebezpečí způsobené padajícím akumulátorem. Pokud není akumulátor správně zajištěný, může během práce vypadnout.

- Zkontrolujte, zda je akumulátor bezpečně usazený.

VÝSTRAHA

Nebezpečí poranění Při vkládání akumulátoru si můžete pohmoždit kůži.

- Při používání akumulátoru buďte opatrní.

- Před nasazením akumulátoru zkontrolujte, zda nejsou na kontaktech akumulátoru a v přístroji cizí tělesa.
- Zasuňte akumulátor zesponu do otvoru na konci rukojeti, až zaskočí. Krátce se rozsvítí zelená LED, která signalizuje, že je přístroj v pohotovostním stavu.
- Před prvním uvedením nářadí do provozu akumulátor úplně nabijte.

5.3 Stav akumulátoru

Porucha	Možná příčina	Řešení
Zelená LED svítí/bliká	Svítí	▶ Akumulátor je připraven k provozu.
	Bliká	▶ Klesající napětí akumulátoru. Brzy vyměňte akumulátor.
Červená LED svítí/bliká	Svítí	▶ Napětí akumulátoru již není dostatečné pro provoz přístroje. Vyměňte akumulátor. ▶ Druhý akumulátor použijte nejpozději, když svítí LED na přístroji červeně. Akumulátor ihned nabijte pro další výměnu.
	Bliká	▶ Akumulátor je příliš studený (< -15 °C / < 5 °F) nebo příliš horký (> 60 °C / > 140 °F) a ventilátor se také nespouští. Vyměňte akumulátor a nechte ho zahřát nebo vychladnout na potřebnou teplotu.
Žádný signál	nesvítí ani neblinká žádná LED	▶ Napětí akumulátoru je pod mezní hodnotou. Nabijte akumulátor.



6 Ovládání

6.1 Možnost nastavení na nástavci

- ▶ Pomocí polohy nástavce můžete regulovat hloubku vsazení hřebíků. Používejte k tomu seřizovací kolečko.

6.2 Ochrana choulostivých povrchů

VÝSTRAHA

Nebezpečí poranění Mohlo by dojít k neúmyslnému chybnému odpálení.

- ▶ Před montáží a demontáží ochrany povrchu odstraňte z přístroje akumulátor a zásobník plynu.
- ▶ Pro práce v pohledové oblasti na choulostivém povrchu, např. na fasádách, používejte adaptér pro ochranu povrchu.



Adaptér pro ochranu povrchu zabraňuje otiskům nástavce na dřevěném povrchu.

6.3 Vypínací pojistka

1. Nikdy nepoužívejte výrobek bez vypínací pojistky (posuvná objímka).
2. Přístroj je zajištěný pojistkou proti nežádoucímu spuštění. Posuvná objímka zabraňuje úmyslnému nebo neúmyslnému posunutí nástavce dozadu. Tím je zabráněno uvolnění.

6.4 Vsazování hřebíků



Hřebíky můžete vsazovat pouze tehdy, pokud je v zásobníku více než 5 hřebíků.

Pevně držte nářadí. Vyhněte se pružným podkladům.

Spoušť stiskněte pouze tehdy, když je přístroj zcela přitlačený.

Neuvolňujte spoušť, dokud není hřebík úplně zaražený.

1. Přitiskněte nástavec proti podkladu a přitlačte přístroj až nadoraz.
2. Stisknutím spouště aktivujte vsazení.
3. Uvolněte spoušť a přístroj po vsazení zcela sejměte z podkladu.

7 Vyprázdnění přístroje

7.1 Vyjmutí akumulátoru



Akumulátor skladujte pokud možno v chladu a v suchu. Akumulátory nikdy neskladujte na slunci, na topení nebo za sklem. Po skončení životnosti se musí akumulátory ekologicky a bezpečně zlikvidovat.

1. Stiskněte obě aretační tlačítka.
2. Vytáhněte akumulátor dolů ze zařízení.

7.2 Vyjmutí zásobníku plynu

1. Otevřete kryt příhrádky na zásobník plynu.
2. Vyjměte zásobník plynu.
3. Zavřete příhrádku na zásobník plynu.

7.3 Odstranění pásu s hřebíky

1. Stisknutím černého tlačítka uvolněte aretaci posunovače hřebíků.
2. Nechte posunovač opatrně a pomalu sklouznout směrem k nástavci, dokud tam nenarazí.
3. Nechte hřebíky v zásobníku sklouznout dolů.
4. Stiskněte aretaci, která se nachází uvnitř na dolním konci zásobníku. Nyní můžete hřebíky zcela vyjmout ze zásobníku.



7.4 Hák přístroje

VÝSTRAHA

Nebezpečí poranění Pokud by přístroj spadl, mohl by zranit vás nebo jiné osoby.

► Zkontrolujte, zda je přístroj zavěšený na háku bezpečně upevněný.

- Pomocí háku můžete přístroj zavěsit na opasek, na žebřík nebo střešní lať. Zatlačte hák v podélné ose zásobníku směrem k přístroji. Hák se tím uvolní z aretace a lze ho zaklopit nebo odklopit.

8 Ošetřování a údržba

8.1 Péče o přístroj

 Před údržbou se musí přístroj vyprázdnit (zásobník plynu a upevňovací prvek se musí vyjmout z přístroje). Z přístroje zcela odstraňte akumulátor, zásobník plynu a pás s hřebíky.

1. Vnější povrch nářadí čistěte pravidelně mírně navlhčeným hadříkem.
2. Nikdy nepoužívejte přístroj s ucpanými ventilačními šterbiny! Ventilační šterbiny čistěte opatrně suchým kartáčem.
3. Zabraňte vniknutí vlhkosti a cizích těles dovnitř přístroje a akumulátoru.
4. Pokud do nářadí vnikla vlhkost, nechte zařízení vyschnout mimo kufr. Vyjměte akumulátor a držte otevřený zadní kryt příhrádky na zásobník plynu.
5. Oblast rukojeti přístroje udržujte vždy očištěnou od oleje a tuku.
6. K čištění nepoužívejte rozprašovače, parní čističe ani tekoucí vodu!
7. Nepoužívejte ošetřovací prostředky s obsahem silikonu.
8. Kontakty akumulátoru musí být očištěny od oleje a tuku.

8.2 Oprava přístroje

- Pravidelně kontrolujte všechny vnější díly přístroje, zda nejsou poškozené, a správnou funkci všech ovládacích prvků. Přístroj nepoužívejte, když jsou některé díly poškozené nebo když ovládací prvky nefungují bezchybně.

 V případě poškození nechte přístroj opravit výhradně v servisu **Hilti**.

8.3 Čištění přístroje

 Přístroj vyžaduje pravidelnou údržbu a pravidelné čištění. Provedení čistícího servisu doporučujeme nejpozději po cca 40 000 upevněních. Přístroj vyčistěte také tehdy, když se opakovaně vyskytnou poruchy, např. poruchy zažehnutí nebo chod naprázdno.

- Přístroj pravidelně čistěte. K čištění používejte výhradně výrobky **Hilti** nebo výrobky srovnatelné kvality.
 - Materiály, nástroje a podklady, které jsou k tomu zapotřebí, lze obdržet jako příslušenství **Hilti**.
 - Potřebné údržbové práce si můžete nechat provést firmou **Hilti**. Za tímto účelem kontaktujte svou místní pobočku **Hilti**.

8.4 Čištění pistu

Nečistoty a zbytky v zásobníku mohou bránit pohybu pistu. Opakovaně může dojít k chodu naprázdno. V tomto případě následujícím způsobem vyčistěte píst:

1. Z přístroje zcela odstraňte akumulátor, zásobník plynu a upevňovací prvky.
2. Šroubovákem zasuňte píst dozadu až nadoraz.
3. Čističem důkladně nastříkejte nástavec.
4. Nejdříve vložte do zařízení akumulátor a pak zásobník plynu.
5. Rukou vytáhněte posunovač hřebíků zpět a na vhodném podkladu udělejte pět chodů na prázdno (viz přiměřené použití).
6. Znovu vsadte upevňovací prvek a pokračujte v práci jako obvykle.
7. Podle potřeby opakujte kroky 1–6.



9 Pomoc při poruše

Porucha	Možná příčina	Řešení
Častý chod naprázdno	Pracovní rychlost příliš vysoká	► Dodržujte maximální frekvenci vsazování.
	Nářadí nikdy nepřitlačujte úplně, ani úplně nemačkejte spoušť.	► Přístroj zcela přitlačte a nepouštějte spoušť, dokud není hřebík úplně zaražený.
	Nářadí dosáhlo použití pro 40 000 upevnění.	► Vyčistěte přístroj. → Strana 46
	Vzpříčený píst	► Vyčistěte píst. → Strana 46
Nepravidelné vzdálenosti hřebíků	Nářadí dosáhlo použití pro 40 000 upevnění.	► Vyčistěte přístroj. → Strana 46
	Tvrdé nebo sukovité dřevo	► Vyměňte hřebíky, nebo pokud je to možné podklad.
	Zásobník plynu je prázdný.	► Připravte zásobník plynu. → Strana 43 ► Vložte zásobník plynu. → Strana 44
	Nedostatečná opora / chybějící podklad	► Nasadte hřebíky. → Strana 45
Pracovní rychlost příliš vysoká		► Dodržujte maximální frekvenci vsazování.
Nesprávná poloha pístu	Vzpříčený píst (zbytky papíru, hřebíků nebo dřeva v nářadí)	► Vyčistěte píst. → Strana 46
Nářadí nevsazuje: Nářadí signalizuje plnou připravenost, spoušť je aktivní, nářadí nefunguje	Přístroj není zcela přitlačený	► Nasadte hřebíky. → Strana 45
Hřebíkovačka	Hřebík vzpříčený v nástavci	► Vyměňte akumulátor a zásobník plynu. ► Odstraňte zaseknutý hřebík. ► Zasuňte píst šroubovákem zcela dozadu.
Objem zásobníku plynu < 1 000 hřebíků	Ztráta plynu následkem častého neproduktivního přitlačování	► Přitlačte nářadí na povrch jen tehdy, když skutečně chcete vsadit hřebík.
Kryt prostoru pro zásobník plynu nelze zavřít (při vloženém zásobníku plynu).	Není odstraněná přepravní pojistka na zásobníku plynu	► Odstraňte přepravní pojistku. → Strana 43
Hřebík je vsazený příliš hluboko.	Nástavec je příliš vzadu.	► Proveďte nastavení na nástavci. → Strana 45
Hřebík přečnickává.	Nástavec je příliš vepředu.	► Proveďte nastavení na nástavci. → Strana 45
	Velmi malý úhel přitlačení.	► Přístroj tlačte pokud možno kolmo k podkladu.
Přístroj sklouzne po povrchu	Adaptér pro ochranu povrchu je namontován na nástavci	► Používejte adaptér pro ochranu povrchu. → Strana 45
Ventilátor neběží, LED bliká červeně	Akumulátor je příliš studený (< -15 °C) nebo příliš horký (> 60 °C)	► Vyměňte akumulátor, nechte ho zahřát nebo vychladnout. ► Nasadte jiný akumulátor.
Ventilátor neběží, nesvíí žádná LED.	Přístroj je v úsporném režimu.	► Resetujte akumulátor. → Strana 42
	Pokud problém přetrvává: Akumulátor je bez napětí.	► Nasadte jiný akumulátor. ► Nabijte akumulátor.



Porucha	Možná příčina	Řešení
Ventilátor neběží, nesvítl žádná LED.	Mokrý nářadí / vlhkost v nářadí	▶ Proveďte ošetření přístroje. → Strana 46
Ventilátor neběží, LED svítí červeně.	Napětí akumulátoru není dostatečné pro provoz přístroje.	▶ Nasadte jiný akumulátor. ▶ Nabijte akumulátor.
Ventilátor neběží, LED svítí zeleně	Spojení s ventilátorem je přerušeno	▶ Vyjměte akumulátor a zásobník plynu. ▶ Nasuňte konektor ventilátoru.
	Konektor ventilátoru je namontovaný správně, ale ventilátor stále nefunguje.	▶ Nechte zařízení opravit v servisu Hilti .
Ventilátor běží, přístroj neprovede odpálení.	Zásobník plynu je prázdný.	▶ Připravte zásobník plynu. → Strana 43
		▶ Vložte zásobník plynu. → Strana 44
	Nářadí dosáhlo použití pro 40 000 upevnění.	▶ Vyčistěte přístroj. → Strana 46
Přístroj nelze přitlačit.	V zásobníku je méně než 5 hřebíků.	▶ Vložte pás s hřebíky.
	Zaseknuté hřebíky.	▶ Vyjměte akumulátor a zásobník plynu. ▶ Neprovádějte údržbu, když je přístroj nabitý! ▶ Odstraňte zaseknuté hřebíky.
Časté transportní poruchy hřebíků spojovaných v plastu	Poškozený pruh zásobníku	▶ Při práci posunovač hřebíků držte pevně.

10 Likvidace



VÝSTRAHA

Nebezpečí poranění při nesprávné likvidaci! Nebezpečí poškození zdraví unikajícími plyny nebo kapalinami.

- ▶ Poškozené akumulátory žádným způsobem neposílejte!
- ▶ Přípojky zakryjte nevodivým materiálem, abyste zabránili zkratu.
- ▶ Akumulátory zlikvidujte tak, aby se nemohly dostat do rukou dětem.
- ▶ Akumulátor odevzdejte k likvidaci v **Hilti Store** nebo se obraťte na příslušnou sběrnou odpadů.



Výrobky **Hilti** jsou vyrobeny převážně z recyklovatelných materiálů. Předpokladem pro recyklaci materiálů je jejich řádné třídění. V mnoha zemích odebírá **Hilti** staré přístroje k recyklaci. Informujte se v servisu **Hilti** nebo u prodejního poradce.



- ▶ Nevyhazujte elektrické nářadí, elektronická zařízení a akumulátory do smíšeného odpadu!

11 Záruka výrobce

- ▶ V případě otázek ohledně záručních podmínek se obraťte na místního partnera **Hilti**.

12 Další informace

Podrobnější informace o obsluze, technice, životním prostředí a recyklaci najdete pod následujícím odkazem: qr.hilti.com/manual/?id=440645

Tento odkaz najdete také na konci dokumentace jako QR kód.



Preklad pôvodného návodu na obsluhu

1 Informácie o návode na obsluhu

1.1 O tomto návode na obsluhu

- Pred uvedením do prevádzky si prečítajte tento návod na obsluhu. Je to predpokladom na bezpečnú prácu a bezproblémovú manipuláciu.
- Dodržujte bezpečnostné pokyny a varovania v návode na obsluhu a na výrobku.
- Tento návod na obsluhu uchovávajte vždy s výrobkom a ďalším osobám odovzdávajte výrobok iba s týmto návodom na obsluhu.

1.2 Vysvetlenie symbolov

1.2.1 Varovné upozornenia

Varovné upozornenia varujú pred rizikami pri zaobchádzaní s výrobkom. Používajú sa nasledujúce signálne slová:

NEBEZPEČENSTVO

NEBEZPEČENSTVO !

- ▶ Na označenie bezprostredne hroziaceho nebezpečenstva, ktoré môže spôsobiť ťažký úraz alebo smrť.

VAROVANIE

VAROVANIE !

- ▶ Označenie možného hroziaceho nebezpečenstva, ktoré môže viesť k ťažkým poraneniam alebo usmrteniu.







POZOR

POZOR !

- ▶ Označenie novej nebezpečnej situácie, ktorá môže viesť k telesným poraneniam alebo k vecným škodám.



1.2.2 Symboly v návode na obsluhu

V tomto návode na obsluhu sa používajú nasledujúce symboly:

	Dodržiavajte návod na obsluhu
	Upozornenia týkajúce sa používania a iné užitočné informácie
	Zaobchádzanie s recyklovateľnými materiálmi
	Elektrické zariadenia a akumulátory nevyhadzujte do komunálneho odpadu
	Hilti Lítiovo-iónový akumulátor
	Hilti Nabíjačka

1.2.3 Symboly na obrázkoch

Na vyobrazeniach sa používajú nasledujúce symboly:

	Tieto čísla odkazujú na príslušné vyobrazenie na začiatku tohto návodu na obsluhu.
3	Číslovanie udáva poradie pracovných úkonov na obrázku a môže sa odlišovať od číslovania pracovných úkonov v texte.
	Čísla pozícií sa používajú v obrázku Prehľad a odkazujú na čísla legendy v odseku Prehľad výrobkov .
	Tento symbol by mal u vás vzbudiť mimoriadnu pozornosť pri zaobchádzaní s výrobkom.



1.3 Symboly na výrobkoch

1.3.1 Doplnujúce symboly

V tejto dokumentácii alebo na výrobku môžu byť použité aj nasledujúce symboly:

	Výstraha pred všeobecným nebezpečenstvom
	Používajte prostriedky na ochranu zraku.
	Používajte ochranu sluchu.
	Používajte ochranu hlavy.
	Používajte ochranné rukavice.
	Výrobok podporuje NFC technológiu, ktorá je kompatibilná so systémami iOS a Android.
Li-Ion	Lítium-iónový akumulátor
	Akumulátor nikdy nepoužívajte ako nástroj na udieranie alebo zatĺkanie.
	Nenechajte akumulátor spadnúť. Nepoužívajte akumulátor, ktorý bol vystavený nárazu alebo je inak poškodený.

1.4 Informácie o výrobku

Výrobky sú určené pre profesionálneho používateľa a smie ich obsluhovať, vykonávať údržbu a opravovať iba autorizovaný, vyškolený personál. Tento personál musí byť špeciálne poučený o vznikajúcich rizikách a nebezpečenstve. Výrobok a jeho pomocné prostriedky sa môžu stať zdrojom nebezpečenstva v prípade, že s nimi bude manipulovať personál bez vzdelania, neodborným spôsobom alebo ak sa nebudú používať v súlade s určením.

Typové označenie a sériové číslo sú uvedené na typovom štítku.

- Poznajte si sériové číslo do nasledujúcej tabuľky. Údaje výrobku budete potrebovať pri dopytoch adresovaných nášmu zastúpeniu alebo servisu.

Údaje o výrobku

Vsadzovací prístroj GX	GX 90-WF
Generácia	01
Sériové číslo	

1.5 Vyhlásenie o zhode

Výrobca na vlastnú zodpovednosť vyhlasuje, že tu opísaný výrobok zodpovedá platným právnym predpisom a normám. Vyobrazenie vyhlásenia o zhode nájdete na konci tejto dokumentácie.

Technická dokumentácia je uložená tu:

Hilti Entwicklungsgesellschaft mbH | Zulassung Geräte | Hiltistraße 6 | 86916 Kaufering, DE

2 Bezpečnosť

2.1 Bezpečnostné upozornenia

Požiadavky na používateľa

- Prístroj je určený na profesionálne použitie.
- Prístroj smie obsluhovať, ošetrovať a opravovať iba autorizovaný a kvalifikovaný personál. Tento personál musí byť špeciálne poučený o prípadných rizikách.

Bezpečnosť osôb

- Buďte pozorný, dávajte pozor na to, čo robíte a pri práci s náradím na priamu montáž postupujte s rozvahou. Náradie nepoužívajte vtedy, keď ste unavený alebo pod vplyvom drog, alkoholu alebo liekov. V prípade výskytu bolesti či nevoľnosti prerušte prácu. Okamih nepozornosti pri používaní náradia môže viesť k vážnym poraneniam.



- ▶ Vyhýbajte sa neprirodzenej polohe. Dbajte na stabilnú polohu umožňujúcu udržanie rovnováhy.
- ▶ Používajte obuv s protišmykovou podrážkou.
- ▶ Nesmerujte náradie proti sebe ani inej osobe.
- ▶ Netlačte náradím na ruku, inú časť tela alebo na inú osobu. Nikdy nedávajte ruku ani iné časti tela do blízkosti nadstavca prístroja. Zatláčenie nadstavca prístroja na časť tela môže viesť k vážnym zraneniam v dôsledku neúmyselného stlačenia a uvoľnenia upevňovacieho prvku.
- ▶ Voľnú ruku nedávajte priamo za materiál, ktorý chcete upevniť.
- ▶ Voľnú ruku nedávajte do blízkosti prednej časti prístroja.
- ▶ Pri práci udržiavajte iné osoby, obzvlášť deti, mimo dosahu účinnosti prístroja.
- ▶ Pri spustení náradia držte ruky ohnuté (nie vystreté).
- ▶ Používajte (používateľ a osoby v blízkosti) vhodné ochranné prostriedky pozostávajúce z ochrany očí, ochrany sluchu a ochrannej prilby.

Starostlivé zaobchádzanie a používanie náradia na priamu montáž.

- ▶ Nabité náradie nenechávajte bez dozoru.
- ▶ Pred prepravou vyberte plynovú nádobu z prístroja.
- ▶ Prístroj pred čistením, opravami a údržbou, pri prerušení práce, ako aj pred odložením vždy deaktivujte (odstráňte akumulátor, nádobu s plynom a upevňovacie klince).
- ▶ Nepoužíte plynové nádoby, ako aj prístroje, ktoré sa nepoužívajú, uskladnite tak, aby boli chránené pred vlhkosťou a nadmerným teplom.
- ▶ Skontrolujte, či náradie a príslušenstvo nie sú poškodené, aby bola v súlade s určeným účelom zaistená ich bezchybná funkcia. Skontrolujte, či pohyblivé časti fungujú bezchybne a nezasekávajú sa alebo či nie sú jednotlivé časti poškodené. Všetky časti musia byť správne namontované a musia spĺňať všetky podmienky, zaručujúce bezchybnú činnosť náradia. Poškodené ochranné zariadenia a dielce, ktoré nie sú súčasťou servisného balíčka dostupného ako príslušenstvo (pozri kapitolu "Starostlivosť o prístroj"), sa musia nechať odborne opraviť alebo vymeniť v servisnom stredisku Hilti, pokiaľ v návode na používanie nie je uvedené inak.
- ▶ Prístroj pri vsadzovaní vždy pevne držte. Zníži sa tým pravdepodobnosť odchýlenia upevňovacieho prvku od podkladového materiálu.
- ▶ Upevňovací prvok nikdy nepoužívajte na druhé osadenie. Upevnenie nikdy nepoužívajte na iné upevnenie. Môže to viesť k zlomeniu prvku a jeho zaseknutiu.
- ▶ Vždy dodržiavajte predpisy na používanie. Odporúčania týkajúce sa použitia si pozrite v príručke Hilti o priamej montáži.
- ▶ Nadstavec prístroja nevyťahujte späť rukou ani nijakým predmetom. Prístroj sa tým za určitých okolností môže aktivovať. Táto pripravenosť na používanie umožňuje vsadzovanie aj do častí tela.

Pracovisko

- ▶ Zabezpečte dobré osvetlenie pracoviska.
- ▶ Náradie používajte len na dobre vetraných pracoviskách.
- ▶ Upevňovacie prvky osadzujte len do dreva a vhodných drevených materiálov (pozri používanie v súlade s určeným účelom využitia): Osadzovanie do iných materiálov môže viesť k zlomeniu prvku, odštiepeniu alebo prerazeniu materiálu.
- ▶ Pred vsadzovaním klinčov sa uistite, že sa za alebo pod vami nenachádza nijaká osoba.
- ▶ Na pracovisku udržiavajte poriadok. Z pracoviska odstráňte predmety, o ktoré sa môžete poraniť. Neporiadok na pracovisku môže byť príčinou úrazov.
- ▶ Rukoväti udržiavajte suché, čisté a bez prítomnosti oleja alebo tuku.
- ▶ Zohľadnite vplyvy vonkajšieho prostredia. Prístroj nevystavujte nepriaznivému počasiu, nepoužívajte ho vo vlhkom alebo mokrom prostredí. Prístroj nepoužívajte, ak hrozí riziko požiaru alebo explózie.
- ▶ Poškodenie skrytého elektrického vedenia, plynového a vodovodného potrubia pri práci predstavuje vážne nebezpečenstvo. Preto pracovnú oblasť najprv skontrolujte, napr. pomocou detektora kovov. Vonkajšie kovové časti náradia sa môžu stať elektricky vodivými, napr. ak pri práci dôjde k neúmyselnému poškodeniu elektrického vedenia.
- ▶ Náradie držte iba za izolované úchopové časti, ak vykonávate práce, pri ktorých môže pracovný nástroj prísť do styku so skrytými elektrickými vedeniami. Kontakt s elektrickým vedením pod napätím môže spôsobiť, že aj kovové časti náradia budú pod napätím a môžu tak viesť k úrazu elektrickým prúdom.

Teplné bezpečnostné opatrenia

- ▶ V prípade prehriatia vyberte plynovú nádobu a prístroj nechajte vychladnúť. Neprekračujte maximálnu frekvenciu vsadzovania.
- ▶ Pri udržiavaní prístroja pred jeho vychladnutím bezpodmienečne používajte pracovné rukavice.



Starostlivé zaobchádzanie s plynovými nádobami.

- Prečítajte si kartu bezpečnostných údajov plynovej nádoby so zreteľom na používanie, starostlivosť a opatrenia prvej pomoci.

2.2 Starostlivé zaobchádzanie s akumulátormi a ich používanie

- **Dodržiavajte nasledujúce bezpečnostné opatrenia na bezpečné zaobchádzanie s lítiovo-iónovými batériami a ich bezpečné používanie.** Nedodržanie uvedeného môže viesť k podráždeniu kože, ťažkým korozívnym poraneniam, popáleninám, požiaru a/alebo výbuchu.
- Akumulátory používajte len v technicky bezchybnom stave.
- Zaobchádzajte s akumulátormi starostlivo, aby nedošlo k ich poškodeniu alebo aby z nich nezačala vytekať tekutina, ktorá môže vážne poškodiť zdravie!
- Akumulátory sa v žiadnom prípade nesmú meniť, ani sa nesmie inak s nimi manipulovať!
- Akumulátory sa nesmú rozoberať, stláčať, zahrievať nad 80 °C (176 °F) alebo spaľovať.
- Nepoužívajte alebo nenabíjajte akumulátory, ktoré boli vystavené nárazu alebo sú inak poškodené. Akumulátory pravidelne kontrolujte, či nemajú známky poškodenia.
- Nikdy nepoužívajte recyklované alebo opravované akumulátory.
- Akumulátor alebo akumulátorové elektrické náradie nikdy nepoužívajte ako kladivo.
- Akumulátory nikdy nevystavujte priamemu slnečnému žiareniu, vyšším teplotám, iskreniu alebo otvorenému ohňu. Môže to viesť k výbuchom.
- Nedotýkajte sa pólov akumulátora prstami, nástrojmi, ozdobami alebo inými elektricky vodivými predmetmi. Môže to viesť k poškodeniu akumulátora, ako aj vecným škodám a poraneniam.
- Chráňte akumulátory pred dažďom, vlhkom a kvapalinami. Vniknutá vlhkosť môže spôsobiť skraty, úraz elektrickým prúdom, popáleniny, požiar a výbuch.
- Používajte len nabíjačky a elektrické náradie určené na tento typ akumulátora. Rešpektujte pritom údaje v príslušných návodoch na použitie.
- Akumulátor neskladujte alebo nepoužívajte v prostredí s nebezpečenstvom výbuchu.
- Pokiaľ je akumulátor príliš horúci na dotyk, môže byť poškodený. Akumulátor umiestnite na viditeľné, nehorľavé miesto s dostatočnou vzdialenosťou od horľavých materiálov. Nechajte akumulátor vychladnúť. Pokiaľ je akumulátor po hodine stále príliš horúci na dotyk, potom je chybný. Obráťte sa na servis firmy **Hilti** alebo si prečítajte dokument „Pokyny na bezpečné zaobchádzanie s lítiovo-iónovými akumulátormi **Hilti** a ich bezpečné používanie“.



Dodržiavajte špeciálne smernice platné pre prepravu, skladovanie a používanie lítiovo-iónových akumulátorov.

Prečítajte si pokyny týkajúce sa bezpečnosti a používania lítiovo-iónových akumulátorov **Hilti**, ktoré nájdete naskenovaním QR kódu na konci tohto návodu na použitie.

3 Opis

3.1 Prehľad výrobku

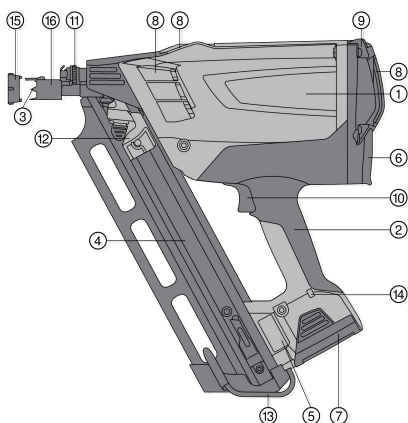

- ① Teleso prístroja
- ② Rukoväť
- ③ Predná časť náradia
- ④ Zásobník
- ⑤ Typový štítok
- ⑥ Priehradka plynovej nádoby
- ⑦ Akumulátor
- ⑧ Vetracie štrbiny
- ⑨ Veko krytu
- ⑩ Spúšť
- ⑪ Regulačné koliesko
- ⑫ Posúvač klincov
- ⑬ Háč na opasok
- ⑭ LED
- ⑮ Adaptér na ochranu povrchu
- ⑯ Posuvná objímka



3.2 Používanie v súlade s určením

Prístroj slúži na upevnenie dreva na drevo pomocou špeciálne vyrobených upevňovacích prvkov. Vhodnými materiálmi sú masívne drevo, vrstvené lepené drevo, preglejka, drevotrieska (napr. OSB dosky), drevovláknité materiály (napr. MDF dosky) a dyhované preglejky (napr. multiplex). Prístroj je určený pre profesionálnych používateľov na použitie pri stavbe drevených konštrukcií. Odporúčania týkajúce sa použitia si pozrite v príručke Hilti o priamej montáži.

Prístroj, plynová nádoba a upevňovacie prvky tvoria jednu technickú jednotku. To znamená, že bezproblémové upevnenie pomocou tohto prístroja je možné zaručiť len v prípade, ak sú použité špeciálne, pre tento prístroj vyrobené upevňovacie kince Hilti a plynové nádoby Hilti. Len pri dodržaní týchto podmienok platia odporúčania firmy Hilti, ktoré sa týkajú upevňovania a použitia. Prístroj sa smie používať iba držaný v rukách. Manipulácia alebo zmeny na náradí nie sú dovolené.

- Pre tento výrobok používajte len lítium-iónové akumulátory **Hilti** typového radu B 7.
- Pre tieto akumulátory používajte iba nabíjačku C 7 schválenú spoločnosťou **Hilti**. Ďalšie informácie nájdete vo vašom **Hilti Store** alebo na stránke: www.hilti.group

3.3 Ochrana pred hlbokým vybitím



Prístroj má úsporný režim na ochranu lítium-iónových akumulátorov pred úplným vybitím. Prístroj sa po 120 minútach nepoužívania úplne vypne.

- ▶ Keď chcete obnoviť pripravenosť akumulátora na použitie, vyberte ho na chvíľu a potom znova vložte (resetovanie akumulátora).

3.4 Rozsah dodávky

Prístroj v kufrí, akumulátor, nabíjačka, utierka na čistenie, návod na obsluhu.

Ďalšie systémové výrobky, ktoré sú schválené pre váš výrobok, nájdete vo vašom **Hilti Store** alebo na stránke: www.hilti.group

3.5 Systémové komponenty na prevádzku prístroja

Na prevádzku prístroja je potrebné: náradie, nabitý lítium-iónový akumulátor B 7, plynová nádoba GC 31 alebo GC 32 a kince GX-WF na spojenie dreva.

4 Technické údaje

4.1 Vsadzovací prístroj

Použitie	Upevňovanie klinecovo na hravené rezivo
Hmotnosť (vrátane akumulátora)	3,7 kg (8,2 lb)
Rozmery	384 mm x 134 mm x 381 mm (15,1 in x 5,3 in x 15,0 in)
Nastavenie výkonu	nie je
Maximálna kapacita zásobníka	75 ks
Uhol ukladania do zásobníka	34° (0,6 rad)
Maximálna frekvencia vsadzovania v režime trvalej prevádzky	1 200 hod
Práca s prerušeniami	až 3 upevnenia za sekundu
Kaliber (plynová nádoba)	40 g (1,4 oz)
Teplota použitia/teplota okolia s plynovou nádobou GC 31	-5 °C ... 45 °C (23 °F ... 113 °F)
Teplota použitia/teplota okolia s plynovou nádobou GC 32	-10 °C ... 45 °C (14 °F ... 113 °F)



Dĺžka klinec	50 mm ... 90 mm (2,0 in ... 3,5 in)
Priemer klinec	2,8 mm ... 3,1 mm (0,11 in ... 0,12 in)

4.2 Litium-iónové akumulátory

Prevádzkové napätie akumulátora	7,2 V
Teplota okolia počas prevádzky	-17 °C ... 60 °C
Teplota pri skladovaní	-20 °C ... 40 °C
Teplota akumulátora na začiatku nabíjania	-10 °C ... 45 °C

4.3 Informácie o hlučnosti a zrýchlenie podľa EN 15895

Hodnoty hladiny akustického tlaku a vibrácií uvedené v tomto návode boli namerané podľa normovanej metódy merania a môžu sa použiť na porovnanie vsadzovacieho prístroja. Sú vhodné aj na predbežný odhad vplyvov. Uvedené údaje reprezentujú hlavné spôsoby použitia vsadzovacieho prístroja. Ak sa ale vsadzovací prístroj používa na iné účely, s odlišným vybavením alebo nemá zabezpečenú dostatočnú údržbu, údaje sa môžu odlišovať. Tým sa môžu podstatne zvýšiť vplyvy v priebehu celého pracovného času. Pri presnom odhadovaní zaťaženia vibráciami by sa mali zohľadniť aj tie časy, kedy je prístroj zapnutý, v skutočnosti sa však nepoužíva. Tým sa môžu vplyvy v priebehu celého pracovného času podstatne znížiť. Prijmite dodatočné bezpečnostné opatrenia na ochranu obsluhujúcej osoby pred pôsobením hluku a/alebo vibrácií, ako napríklad: údržba vsadzovacieho prístroja a vybavenia, udržiavanie správnej teploty rúk, organizácia pracovných procesov.

Informácie o hluku

Hladina emisií akustického tlaku na pracovisku ($L_{pA, 1s}$)	106 dB(A)
Maximálna hladina emisií akustického tlaku na pracovisku ($L_{pC, peak}$)	138 dB (C)
Úroveň akustického výkonu ($L_{WA, 1s}$)	108 dB(A)
Neistota pre hladinu hluku (K_{pA})	2 dB(A)

Spätný ráz

Ekvivalent energie zrýchlenia ($a_{hw, RMS(3)}$)	Výsledky pre rozmer klinca 90 × 3,1 mm na masívne smrekové drevo < 2,5 m/s ²
--	---

5 Uvedenie do prevádzky

5.1 Vloženie klinec



VAROVANIE

Nebezpečenstvo v dôsledku použitia nesprávnych upevňovacích prvkov Použitie nesprávnych upevňovacích prvkov môže spôsobiť poškodenie prístroja a/alebo zranenie.

- Dávajte mimoriadny pozor na to, či používate vhodné upevňovacie prvky so správnym uhlom ukladania do zásobníka.



V dolnej časti zásobníka sa nachádza zadržiavacia pružina. Ak sa prekročí maximálny počet upevňovacích prvkov v zásobníku, naposledy zavedený pás klinec sa už touto pružinou nemôže zadržať. Odstráňte naposledy zavedený pás klinec.

1. Upevňovacie prvky vložte zdola do zásobníka v správnom smere.



POZOR

Poranenie kvôli nepozornosti V dôsledku nepozornosti si môžete pricviknúť prsty.

- Opatrne posúvajte posúvač klinec, ťahajte ho kontrolované cez klynce dozadu, kým na spodnom konci pásu klinec nezapadne.



2. Upevňovacie prvky posuňte úplne v smere nastavca prístroja.



Príliš prudké dopadnutie posúvača klinčov na pás klinčov by ho mohol poškodiť. Posúvač klinčov nikdy nenechajte nekontrolované naraziť na pás klinčov.

5.2 Príprava plynovej nádoby



VAROVANIE

Nebezpečenstvo úrazu Nebezpečenstvo poranenia v dôsledku unikajúceho plynu.

- ▶ Plyn unikajúci z plynovej nádoby je škodlivý pre vaše pľúca, pokožku a oči. Dávkovací ventil držte v bezpečnej vzdialenosti od tváre a očí.
- ▶ Skvapalnený plyn pod tlakom môže unikáť a ohroziť vás a iné osoby. Nikdy neodstraňujte dávkovací ventil z už pripravenej alebo použitej plynovej nádoby.
- ▶ Prepravná poistka pre plynovú nádobu.



Plynová nádoba je vybavená prepravkou poistkou. Pre vloženie plynovej nádoby do prístroja odstráňte poistku.

5.2.1 Odstránenie prepravnej poistky 3

1. Zdvihnite poistný kryt a dávkovací ventil z plynovej nádoby.
2. Poistný kryt oddeľte od dávkovacieho ventilu.
3. Vložte dávkovací ventil prednou drážkou do zárezu v plynovej nádobe.



Dávkovací ventil má prednú a zadnú drážku.

4. Zatláčte zadnú drážku pevne cez manžetu plynovej nádoby tak, aby dávkovací ventil na nádobe zaskočil.

5.2.2 Vloženie plynovej nádoby 4

1. Otvorte kryt priehradky plynovej nádoby tak, že ho zatlačíte smerom hore a dozadu.
2. Zasuňte plynovú nádobu a dávkovací ventil do červeného adaptéra.
3. Zatvorte kryt tak, že ho palcom zatlačíte smerom dole a uzáver necháte zaskočiť.

5.2.3 Vloženie akumulátora 5



POZOR

Nebezpečenstvo poškodenia Nesprávna obsluha prístroja môže viesť k vecným škodám.

- ▶ Prečítajte si návod na obsluhu nabíjačky C 7 so zreteľom na nabíjanie akumulátora, ako aj ďalšie upozornenia týkajúce sa používania a starostlivosti o akumulátor.



POZOR

Ohrozenie padajúcim akumulátorom. Ak akumulátor nie je správne vložený, môže počas práce vypadnúť.

- ▶ Skontrolujte, či je akumulátor bezpečne vložený.



VAROVANIE

Nebezpečenstvo poranenia Pri vkladaní akumulátora si môžete pricviknúť kožu.

- ▶ Pri vkladaní akumulátora buďte opatrný.
1. Pred vloženie akumulátora skontrolujte, či sa na kontaktoch akumulátora a na kontaktoch v prístroji nenachádzajú cudzie telesá.
 2. Zasuňte akumulátor zdola do otvoru na konci rukoväti tak, aby zaskočil. LED sa na krátko rozsvieti zeleným svetlom a signalizuje, že prístroj je pripravený na použitie.
 3. Pred prvým uvedením prístroja do prevádzky akumulátory úplne nabite.

5.3 Stav nabíjania akumulátora

Porucha	Možná príčina	Riešenie
Zelená LED-dióda svieti/bliká	svieti	▶ Akumulátor je pripravený na použitie.



Porucha	Možná príčina	Riešenie
Zelená LED-dióda svieti/bliká	Bliká	► Slabé napätie akumulátora. Vymeňte čo najskôr akumulátor.
Červená LED dióda svieti/bliká	Svieti	► Napätie akumulátora nestačí na prevádzku prístroja. Vymeňte akumulátor. ► Keď červená LED dióda na prístroji svieti, vymeňte druhý akumulátor. Vybíty akumulátor dajte ihneď nabiť, aby bol k dispozícii nabitý pre nasledujúcu výmenu.
	Bliká	► Akumulátor je príliš studený (< -15 °C/< 5 °F) alebo príliš horúci (> 60 °C/> 140 °F) a ani ventilátor sa nerozbehne. Vyberte akumulátor a nechajte ho zahriať alebo vychladnúť na potrebnú teplotu.
Žiaden signál	Žiadna LED dióda nesvieti alebo neblinká	► Napätie akumulátora je pod hraničnou hodnotou. Nabite akumulátor.

6 Obsluha

6.1 Možnosti nastavenia na nadstavci

- Hĺbku vrážania klincov môžete regulovať pomocou polohy nadstavca prístroja. Použite na to nastavovacie koliesko.

6.2 Ochrana citlivých povrchov

VAROVANIE

Nebezpečenstvo poranenia Neúmyselne by ste mohli spustiť chybné zapálenie.

- Pred montážou a demontážou ochrany povrchu odstráňte z prístroja akumulátor a plynovú nádobu.
- Na ochranu povrchu pri prácach na viditeľných miestach a na citlivých povrchoch, napr. na fasádach, používajte adaptér.



Adaptér na ochranu povrchov zabráni vzniku odtlačkov z nadstavca prístroja na drevenom povrchu.

6.3 Vypínací poistný mechanizmus

1. Výrobok nikdy nepoužívajte bez vypínacieho poistného mechanizmu (posuvná objímka).
2. Prístroj je proti nesprávnemu spusteniu vybavený poistkou. Posuvná objímka zabráni úmyselnému alebo nevedomému odtiahnutiu nadstavca prístroja. Zabráni sa tak uvoľneniu.

6.4 Vszadzovanie klincov



Vszadenie klincov je možné, len ak je v zásobníku viac ako 5 klincov.

Prístroj pevne držte. Vyhňte sa mäkkým podkladom.

Spúšť stláčajte iba v prípade, ak je prístroj úplne pritlačený k podkladu.

Spúšť nepúšťajte, kým klince nie je úplne osadený.

1. Tlačte nadstavec prístroja proti podkladu a prístroj stlačte až na doraz.
2. Stlačením spúšte aktivujete osadzovanie.
3. Uvoľnite spúšť a prístroj po vsadení klinca úplne nadvihnite z podkladu.



7 Vybíanie a vyprázdenie prístroja

7.1 Odstránenie akumulátora



Podľa možnosti skladujte akumulátor v chlade a suchu. Akumulátory nikdy neskladujte na slnku, na vykurovacích telesách alebo za oknami. Po uplynutí životnosti sa musia akumulátory ekologicky a bezpečne zlikvidovať.

1. Stlačte obidva odisťovacie gombíky.
2. Vytiahnite akumulátor z náradia smerom nadol.

7.2 Vybratie plynovej nádoby

1. Otvorte veko priehradky na plynovú nádobu.
2. Vyberte plynovú nádobu.
3. Zatvorte priehradku na plynovú nádobu.

7.3 Odstránenie pásov klincov

1. Aretáciu posúvača klincov uvoľníte stlačením čierneho gombíka.
2. Nechajte posúvač opatrne a pomaly kĺzať v smere nadstavca prístroja, kým naňho nenarazí.
3. Klince nechajte skĺznuť v zásobníku nadol.
4. Stlačte vnútri ležiacu západku na dolnom konci zásobníka. Teraz môžete klince úplne odstrániť zo zásobníka.

7.4 Háč prístroja



VAROVANIE

Nebezpečenstvo poranenia Ak akumulátor vypadne, môže ohroziť vás alebo inú osobu.

- ▶ Presvedčte sa, že prístroj zavesený na háku na opasok je bezpečne upevnený.
- ▶ Pomocou háka na prístroji môžete prístroj upevniť na opasok, rebrík alebo strešnú latu. Zatláčajte hák na opasok v pozdĺžnej osi zásobníka, v smere prístroja. Tým sa hák na opasok uvoľní zo západky a dá sa sklopiť, prípadne vyklopiť.

8 Starostlivosť a údržba/oprava

8.1 Starostlivosť o náradie



Pred údržbou sa prístroj musí vyprázdiť (plynovú nádobu a upevňovací prvok odstráňte z prístroja). Akumulátor, plynovú nádobu a pás s klincami odstráňte celkom z prístroja.

1. Vonkajšok náradia pravidelne čistite mierne navlhčenou handričkou.
2. Prístroj nikdy nepoužívajte s upchatými vetracími štrbinami! Vetracie štrbiny opatrne vyčistite suchou kefou.
3. Zabráňte vniknutiu vlhkosti a cudzích telies do vnútra prístroja a akumulátora.
4. Pri vniknutí vlhkosti nechajte prístroj vyschnúť mimo odkladacieho kuфра. Predtým z neho odstráňte akumulátor a kryt priehradky na plynovú nádobu, ktorý sa nachádza vzadu, nechajte otvorený.
5. Úchopové časti prístroja vždy udržiavajte čisté, bez prítomnosti oleja a tukov.
6. Na čistenie nepoužívajte rozprašovač, parný vysokotlakový čistič alebo tečúcu vodu!
7. Nepoužívajte ošetrovacie prostriedky obsahujúce silikón.
8. Kontakty batérií udržiavajte vždy zbavené od olejov a masťov.



8.2 Oprava prístroja

- Pravidelne kontrolujte všetky vonkajšie časti náradia, či nie sú poškodené a preverte bezchybnú funkciu všetkých ovládacích prvkov. Prístroj nepoužívajte, ak sú jeho časti poškodené alebo ovládacie prvky nefungujú bezchybne.



V prípade poškodenia prístroja ho nechajte opraviť výlučne v servisnom stredisku firmy **Hilti**.

8.3 Čistenie prístroja **10**



Prístroj si vyžaduje pravidelnú údržbu a čistenie. Čistenie odporúčame uskutočniť najneskôr po dosiahnutí 40 000 upevnení. Prístroj vyčistite aj vtedy, keď sa častejšie začínú vyskytovať poruchy, ako napr. poruchy zapalovania alebo osadenia naprázdno.

- Prístroj pravidelne čistite. Na čistenie používajte výlučne výrobky **Hilti** alebo výrobky porovnateľnej kvality.
 - Potrebny materiál, prístroj a podklady sú dostupné ako príslušenstvo v distribučnej sieti **Hilti**.
 - Najnutnejšími činnosťami údržby môžete poveriť firmu **Hilti**. Kontaktuje vašu miestnu pobočku **Hilti**.

8.4 Čistenie piesta **11**

Nečistoty a zvyšky v zásobníku môžu obmedziť pohyb piesta. Dochádza k častejšiemu osadeniu naprázdno. V takomto prípade vyčistite piest nasledovným spôsobom:

1. Akumulátor, plynovú nádobu a upevňovacie prvky odstráňte z prístroja.
2. Skrutkovačom posuňte piest dozadu až na doraz.
3. Do nadstavca prístroja nastriekajte dostatočné množstvo čistiaceho prostriedku.
4. Vložte naspäť najprv akumulátor a potom plynovú nádobu.
5. Posúvač klincov rukou potiahnite naspäť a uskutočnite päť osadení naprázdno do vhodného podkladu (pozri používanie v súlade s určeným účelom využitia).
6. Vložte upevňovací prvok a pracujte ďalej ako zvyčajne.
7. V prípade potreby zopakujte kroky 1 – 6.

9 Pomoc pri poruche

Porucha	Možná príčina	Riešenie
Časté osadenia naprázdno	Pracovná rýchlosť je príliš vysoká	► Dodržiavajte maximálnu frekvenciu vsádzania.
	Prístroj nie je úplne pritlačený a/alebo nie je úplne pretiahnutý.	► Pritlačte prístroj úplne a nepúšťajte spúšť, kým klince nie je úplne osadený.
	Prístroj dosiahol dobu použitia 40 000 upevnení.	► Náradie očistite. → strana 58
	Zaseknutý piest	► Vyčistite piest. → strana 58
Nepravidelné vyčnievanie klincov	Prístroj dosiahol dobu použitia 40 000 upevnení.	► Náradie očistite. → strana 58
	Tvrdé a/alebo hrčovité drevo	► Zmeňte klince alebo ak je to možné, zmeňte podklad.
	Prázdna plynová nádoba	► Pripravte plynovú nádobu. → strana 55
		► Vložte plynovú nádobu. → strana 55
	Nevhodná podložka / chýbajúci podklad	► Vsaďte klince. → strana 56
Pracovná rýchlosť je príliš vysoká	► Dodržiavajte maximálnu frekvenciu vsádzania.	



Porucha	Možná príčina	Riešenie
Chybná pozícia/stav piesta	Zaseknutý piest (zvyšky papiera, klincovej alebo dreva v prístroji)	► Vyčistite piest. → strana 58
Žiadne osadenie: Prístroj signalizuje plnú pripravenosť na použitie, aktivuje sa spúšť, prístroj sa nespustí	Prístroj nie je úplne pritlačený	► Vsadte klince. → strana 56
Zvierač klincovej	Kliniec je zaseknutý v nastavci prístroja	<ul style="list-style-type: none"> ► Odstráňte akumulátor a plynovú nádobu. ► Odstráňte zaseknutý kliniec. ► Zatlačte piest pomocou skrútkovača úplne dozadu.
Kapacita plynovej nádoby < 1 000 klincovej	Strata tlaku častým, neproduktívnym pritlakom	► Keď naozaj chcete uskutočniť osadenie, prístroj tlačte len proti povrchu.
Kryt priehradky plynovej nádoby sa nedá zatvoriť (po vložení plynovej nádoby).	Prepravná poistka na plynovej nádobe nie je odstránená	► Odstráňte prepravnú poistku. → strana 55
Kliniec je zabíť príliš hlboko	Nadstavec prístroja príliš ďaleko vzadu	► Vykonajte nastavenia na nastavci prístroja. → strana 56
Kliniec vyčnieva	Nadstavec prístroja príliš ďaleko vpredu	► Vykonajte nastavenia na nastavci prístroja. → strana 56
	Veľmi plochý uhol stlačenia	► Zatlačte prístroj k podkladu podľa možnosti v pravom uhle.
Prístroj sa na povrchu zošmykne	Adaptér na ochranu povrchov je namontovaný na nastavci prístroja	► Použite adaptér na ochranu povrchov. → strana 56
Ventilátor sa nerozbehne, bliká červená LED dióda	Akumulátor je príliš studený (< -15 °C) alebo príliš horúci (> 60 °C)	<ul style="list-style-type: none"> ► Vyberte akumulátor, zahrejte ho alebo nechajte vychladnúť. ► Vložte iný akumulátor.
Ventilátor sa nerozbehne, nesvieti žiadna LED dióda	Prístroj v úspornom režime	► Resetujte akumulátor. → strana 53
	Ak problém pretrváva: nie je prívod elektrického prúdu	<ul style="list-style-type: none"> ► Vložte iný akumulátor. ► Nabite akumulátor.
	Mokrý prístroj/vlhkosť v prístroji	► Starajte sa o náradie. → strana 57
Ventilátor sa nerozbehne, svieti červená LED dióda	Napätie akumulátora nestačí na prevádzku prístroja.	<ul style="list-style-type: none"> ► Vložte iný akumulátor. ► Nabite akumulátor.
Ventilátor sa nerozbehne, svieti zelená LED dióda	Konektor ventilátora je vytiahnutý	<ul style="list-style-type: none"> ► Odstráňte akumulátor a plynovú nádobu. ► Vložte konektor ventilátora.
	Konektor ventilátora je správne namontovaný, ventilátor sa ešte stále nerozbehne.	► Náradie dajte opraviť v servisnom stredisku Hilti .
Ventilátor beží, prístroj sa nezapaľuje	Prázdna plynová nádoba	► Pripravte plynovú nádobu. → strana 55
		► Vložte plynovú nádobu. → strana 55
	Prístroj dosiahol dobu použitia 40 000 upevnení.	► Náradie očistite. → strana 58
Prístroj sa nedá stlačiť	Menej ako 5 klincovej v zásobníku	► Doplnite pás klincovej.



Porucha	Možná príčina	Riešenie
Pri stroj sa nedá stlačiť	Klince sa zasekli	<ul style="list-style-type: none"> ▶ Odstráňte akumulátor a plynovú nádobu. ▶ Nevykonávajte žiadne údržbové činnosti na aktivovanom prístroji! ▶ Odstráňte zaseknuté klince.
Časté prepravné poruchy pri používaní klincov spájaných plastom	Poškodený zásobný pás	<ul style="list-style-type: none"> ▶ Po stlačení držte posúvač klincov pevne.

10 Likvidácia

VAROVANIE

Nebezpečenstvo poranenia pri nesprávnej likvidácii! Ohrozenie zdravia spôsobené unikajúcimi plynmi alebo kvapalinami.

- ▶ Poškodené akumulátory neposielajte!
- ▶ Prípojky zakryte nevodivým materiálom, aby ste zabránili skratom.
- ▶ Akumulátory likvidujte tak, aby sa nedostali do rúk detí.
- ▶ Akumulátor odovzdajte vo vašom **Hilti Store** alebo sa obráťte na príslušnú prevádzku na likvidáciu odpadu.

Výrobky značky **Hilti** sú z veľkej časti vyrobené z recyklovateľných materiálov. Predpokladom na opakované využitie recyklovateľných materiálov je ich správne separovanie. V mnohých krajinách firma **Hilti** odoberie vaše staré zariadenie na recykláciu. Informujte sa v zákazníckom servise **Hilti** alebo u svojho obchodného poradcu.



- ▶ Elektrické prístroje, elektronické zariadenia a akumulátory nedávajte do domáceho odpadu!

11 Záruka výrobcu

- ▶ Ak máte akékoľvek otázky týkajúce sa záručných podmienok, obráťte sa, prosím, na vášho lokálneho partnera spoločnosti **Hilti**.

12 Ďalšie informácie

Ďalšie informácie o obsluhu, technológii, životnom prostredí a recyklácii nájdete na nasledujúcom odkaze: qr.hilti.com/manual/?id=440645

Tento odkaz nájdete aj na konci dokumentácie ako QR kód.

Eredeti használati utasítás

1 A használati utasításra vonatkozó adatok

1.1 A használati utasításhoz

- Üzembe helyezés előtt feltétlenül olvassa el a használati utasítást. Ez a biztonságos munkavégzés és a hibamentes kezelés előfeltétele.
- Vegye figyelembe a használati utasításban és a terméken található biztonsági utasításokat és figyelmeztetéseket.
- Ezt a használati utasítást mindig tárolja a termék közelében, és a terméket csak ezzel a használati utasítással együtt adja tovább harmadik személynek.



1.2 Jelmagyarázat

1.2.1 Figyelmeztetések

A figyelmeztetések a termék használata során előforduló veszélyekre hívják fel a figyelmet. A következő figyelmeztetéseket használjuk:

VESZÉLY

VESZÉLY !

- ▶ Súlyos testi sérüléshez vagy halálhoz vezető közvetlen veszély esetén.

FIGYELMEZTETÉS

FIGYELMEZTETÉS !

- ▶ Ezzel a szóval hívjuk fel a figyelmet egy olyan lehetséges veszélyre, amely súlyos személyi sérüléshez vagy halálhoz vezethet.

VIGYÁZAT

VIGYÁZAT !

- ▶ Ezzel a szóval hívjuk fel a figyelmet egy lehetséges veszélyhelyzetre, amely személyi sérüléshez vagy anyagi kárhoz vezethet.

1.2.2 Szimbólumok a használati utasításban

A jelen használati utasítás a következő szimbólumokat használja:

	Tartsa be a használati utasítást
	Alkalmazási útmutatók és más hasznos információk
	Újrahasznosítható anyagokkal való bánásmód
	Az elektromos gépeket és akkukat ne dobja a háztartási szemétkosárba
	Hilti lítium-ion akku
	Hilti töltőkészülék

1.2.3 Az ábrákon használt szimbólumok

Az ábrákon a következő szimbólumokat használjuk:

	Ezek a számok a jelen használati utasítás elején található ábrákra vonatkoznak.
	A számozás a munkalépések sorrendjét mutatja képekben, és eltérhet a szövegben található munkalépések számozásától.
	Az áttekinthető ábrában használt pozíciószámok a termék áttekintésére szolgáló szakasz jelmagyarázatában lévő számokra utalnak.
	Ez a jel hívja fel a figyelmét arra, hogy a termék használata során különös odafigyeléssel kell eljárnia.

1.3 Termékhez kötődő szimbólumok

1.3.1 Kiegészítő szimbólumok

A következő kiegészítő szimbólumokat használhatjuk a jelen dokumentációban vagy a termékben:

	Általános figyelmeztetés
	Viseljen védőszemüveget
	Viseljen hallásvédőt



	Fejvédőt kell viselni
	Viseljen védőkesztyűt
	A termék NFC technológiás, iOS és Android platformokkal kompatibilis adatátvitelhez használható.
Li-Ion	Lítium-ion akku
	Az akkut soha ne használja ütőszerszámként.
	Ügyeljen arra, hogy ne ejtse le az akkut. Ne használjon olyan akkut, amelyet ütés ért vagy egyéb módon sérült.

1.4 Termékinformációk

A **HILTI** termékeket kizárólag szakember általi használatra szánták és a gépet csak engedéllyel rendelkező, szakképzett személy használhatja, javíthatja. Ezt a személyt minden lehetséges kockázati tényezőről tájékoztatni kell. A termék és tartozékai könnyen veszélyt okozhatnak, ha nem képzett személy dolgozik velük, vagy nem rendeltetésszerűen használják őket.

A típusjelölés és a sorozatszám a típustáblán található.

- ▶ Jegyezze fel a sorozatszámot a következő táblázatba. Amennyiben kérdéssel fordul a képviselőnköz vagy a szervizhez, szüksége lesz ezekre a termékadatokra.

Termékadatok

GX szegbeverő készülék	GX 90-WF
Generáció	01
Sorozatszám	

1.5 Megfelelőségi nyilatkozat

A gyártó kizárólagos felelőssége tudatában kijelenti, hogy ez a termék megfelel az érvényben lévő törvényeknek és szabványoknak. A megfelelőségi nyilatkozat másolatát a dokumentáció végén találja.

A műszaki dokumentáció helye:

Hilti Entwicklungsgesellschaft mbH | Zulassung Geräte | Hiltistraße 6 | 86916 Kaufering, DE

2 Biztonság

2.1 Biztonsági tudnivalók

A készülék használójával szembeni elvárások

- ▶ A gépet professzionális felhasználásra tervezték.
- ▶ A gépet csak kiképzett / hozzáértő személy üzemeltetheti, szervizelheti és javíthatja. Ezt a személyt minden lehetséges kockázati tényezőről tájékoztatni kell.

Személyi biztonsági előírások

- ▶ Munkavégzés közben legyen figyelmes, ügyeljen arra, amit végez, megfontoltan végezze a szegbeverővel a munkát. Ha fáradt, ha kábítószerek vagy alkohol hatása alatt áll, vagy orvosságokat vett be, ne használja a készüléket. Ha fájdalmat érez vagy rosszul érzi magát, akkor szakítsa meg a munkát. A készülékkel végzett munka közben már egy pillanatnyi figyelmetlenség is komoly sérülésekhez vezethet.
- ▶ Kerülje a kedvezőtlen testtartást. Mindig biztonságos, stabil helyzetben dolgozzon, ügyeljen az egyensúlyára.
- ▶ Viseljen csúszásbiztos cipőt.
- ▶ Ne irányítsa a készüléket maga felé vagy más személyek irányába.
- ▶ Ne nyomja a készüléket a kezéhez vagy más testrészéhez, ill. más személyhez. Kezét vagy más testrészét semmi esetre se helyezze a készülék orrának közelébe. Ha kezét vagy más testrészét a készülék orrának nyomja, akkor a véletlen működtetés és a rögzítőelem kioldása súlyos sérülést okozhat.
- ▶ Ne helyezze a szabad kezét közvetlenül a rögzítendő anyagok mögé.
- ▶ A szabad kezét ne helyezze a készülékkor közelébe.
- ▶ Az idegeneket, különösen a gyerekeket, tartsa távol a munkaterülettől.
- ▶ A készülék működtetésekor karját tartsa behajlítva (ne nyújtsa ki).



- ▶ A készülék kezelőjének és mindazoknak a személyeknek, akik a közelében tartózkodnak, megfelelő védőszemüveget, fülvédőt és védősisakot kell viselniük.

A direktrögzítő készülékek gondos kezelése és használata.

- ▶ Sose hagyja a feltöltött készüléket felügyelet nélkül.
- ▶ Szállítás közben vegye ki a gázpatront a gépből.
- ▶ Minden tisztítás, szervizelés, karbantartás előtt, a munkavégzés megszakitásakor, ill. tárolás előtt merítse le a készüléket (akkumulátor, gázpatron és szegek).
- ▶ A fel nem használt gázpatronokat, valamint a nem használt készülékeket védje a nedvességtől és a tűzoltó mértékű hőhatástól.
- ▶ A készülék kifogástalan és rendeltetésszerű működésének biztosítása érdekében ellenőrizze, hogy esetleg nem sérült-e a készülék vagy a tartozék. Ellenőrizze, hogy a mozgó alkatrészek kifogástalanul működnek-e, nem akadnak-e és sértetlenek-e. Az összes alkatrész legyen megfelelően felszerelve, és teljesítse valamennyi feltételt, csak így biztosítható a készülék kifogástalan üzemeltetése. A készülék sérült biztonsági berendezéseit és azokat az alkatrészeit, amelyek nem részei a tartozékként kapható szervizcsomagnak (lásd a „A készülék ápolása” c. fejezetet), a Hilti Szervizell kell szakszerűen megjavíttatni vagy kicseréltetni, amennyiben a kezelési útmutató másként nem rendelkezik.
- ▶ Szegbeütés közben tartsa mindig magabiztosan és szorosan a készüléket. Ezzel csökkenthető a rögzítőelem hordozófelületről történő eltéréseinek veszélye.
- ▶ Soha ne üssön be rögzítőelemet egy második beütéssel. Soha ne üssön be egy rögzítőelemre egy második rögzítőelemet. Ez az elem töréséhez és beragadásához vezethet.
- ▶ Mindig vegye figyelembe a felhasználási irányelveket. Ezzel kapcsolatban forduljon a Hilti Direktrögzítés kézikönyvéhez.
- ▶ A készülék orrát ne kézzel, vagy egy tárggyal húzza vissza, ezáltal ugyanis a készüléket adott esetben károsíthatja. Az üzembesz állapot lehetővé teszi, hogy akár a testébe szegget üssön.

Munkahely

- ▶ Biztosítsa a munkahely jó megvilágítását.
- ▶ A készüléket csak jól szellőztetett munkaterületen alkalmazza.
- ▶ A rögzítőelemeket csak fába és megfelelő faanyagba üsse be (lásd a rendeltetésszerű használatra vonatkozó részt): Ha másféle anyagokba üt be szegget a készülékkel, az a rögzítőelem törését, szilánkok lepattanását vagy az anyag átütését okozhatja.
- ▶ A rögzítőelem beütése előtt győződjön meg arról, hogy senki nem tartózkodik a munkahely mögött vagy alatt.
- ▶ Tartson rendet a munkaterületen. A munkaterületről el kell távolítani azokat a tárgyakat, melyek sérülést okozhatnak. A munkaterületen uralkodó rendetlenség balesetet okozhat.
- ▶ A markolatot tartsa száraz, tiszta, olaj- és zsírmentes állapotban.
- ▶ Vegye figyelembe a környezeti viszonyokat. A készüléket ne tegye ki csapadéknak, ne használja nedves vagy nyirkos környezetben. Ne használja olyan helyen a készüléket, ahol fennáll a tűz- vagy a robbanásveszély.
- ▶ A rejtett elektromos kábelek, gáz- és vízvezetékek komoly veszélyt jelentenek, ha munka közben megsérülnek. Éppen ezért előzetesen ellenőrizze a munkaterületet, pl. fémkeresővel. A készülék külső részén található fémalkatrészek feszültségvezetővé válhatnak, ha pl. véletlenül megsértenek egy elektromos vezetékét.
- ▶ A gépet mindig csak a fogantyú szigetelt felületénél fogja meg, ha olyan munkát végez, amelynek során a betétszám rejtett elektromos vezetékét találhat el. Ha a gép elektromos feszültséget vezető vezetékéhez ér, akkor a gép fém részei feszültség alá kerülhetnek és ez elektromos áramütéshez vezethet.

Hővel kapcsolatos biztonsági utasítások

- ▶ Ha a készülék túlmelegedett, akkor vegye ki a gázpatront és várja meg, míg a készülék lehűl. Ne lépje túl a maximális beütési gyakoriságot.
- ▶ Feltétlenül viseljen védőkesztyűt, ha úgy kell karbantartást végezni a készüléken, hogy előtte nem hűtötte le azt.

A gázpatronok gondos kezelése és használata.

- ▶ A használatához, ápoláshoz és az elsősegélynyújtási intézkedésekkel kapcsolatban olvassa el az anyag-biztonsági adatlapot.

2.2 Akkumulátoros készülékek gondos használata és kezelése

- ▶ **A Li-ion akkuk biztonságos kezelésére és használatára vegye figyelembe a következő biztonsági tudnivalókat.** Ezek figyelmen kívül hagyása bőrirritációt, súlyos korrozív sérülést, kémiai égési sérülést, tüzet és/vagy robbanást okozhat.



- ▶ Az akkut csak kifogástalan műszaki állapotban használja.
- ▶ A sérülések elkerülése és ez egészségre erősen ártalmas folyadékok kifolyásának megakadályozására odafigyeléssel használja az akkut!
- ▶ Az akkut semmi esetre sem módosíthatók vagy manipulálhatók!
- ▶ Az akkut tilos szétszedni, összepréselni, 80 °C (176 °F) fölé hevíteni vagy elégetni.
- ▶ Ne használjon vagy töltsön olyan akkut, amelyet ütés ért, vagy egyéb más módon sérült. Rendszeresen ellenőrizze az akkukat sérülés szempontjából.
- ▶ Soha ne használjon újrafelhasznált vagy javított akkukat.
- ▶ Az akkut vagy akkumulátoros elektromos kéziszerszámot soha ne használja ütőszerszámként.
- ▶ Az akkukat soha ne tegye ki közvetlen napsugárzásnak, magas hőmérsékletnek, szikráképződésnek vagy nyílt lángnak. Ezek robbanást okozhatnak.
- ▶ Ne érintse ujjal, szerszámmal, ékszerrel vagy egyéb elektromosan vezető tárgyakkal az akkumulátor pólusait. Ez az akku sérülését okozhatja, valamint anyagi károkhoz és sérülésekhez vezethet.
- ▶ Tartsa távol az akkumulátort esőtől, nedvességtől és folyadékoktól. A behatoló folyadék rövidzárlatot, áramütést, égési sérülést, tüzet és robbanást okozhat.
- ▶ Csak az ehhez az akkumulátortípushoz tervezett töltőkészülékeket és elektromos kéziszerszámokat használja. Ehhez vegye figyelembe a megfelelő használati utasítás adatait.
- ▶ Ne használjon és ne tárolja az akkut robbanásveszélyes környezetben.
- ▶ Ha érintésre túl forró az akku, akkor lehet, hogy meghibásodott. Állítsa az akkut egy látható, nem gyúlékony helyre, éghető anyagoktól elegendő távolságra. Hagyja lehűlni az akkut. Amennyiben egy óra elteltével még mindig túl forró az akku érintésre, akkor meghibásodott. Forduljon a **Hilti** Szervizhez vagy olvassa el a „Tudnivalók a **Hilti** Li-ion akkut biztonságával és alkalmazásával kapcsolatban” c. dokumentumot.



Vegye figyelembe a lítium-ion akkut szállítására, tárolására és alkalmazására vonatkozó speciális irányelveket.

Olvassa el a **Hilti** Li-ion akkut biztonságával és alkalmazásával kapcsolatos tudnivalókat, amelyeket a jelen használati utasítás végén található QR-kód beolvasásával érhet el.

3 Leírás

3.1 Termékáttekintés

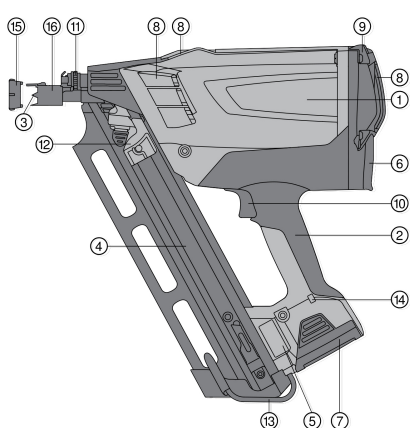

- | | |
|---|-----------------------------|
| ① | Készülék teste |
| ② | Markolat |
| ③ | Készülék orra |
| ④ | Szegettár |
| ⑤ | Típustábla |
| ⑥ | Gázpatron rekesze |
| ⑦ | Akku |
| ⑧ | Szellőzőnyílások |
| ⑨ | Ház burkolata |
| ⑩ | Elsütő billentyű |
| ⑪ | Beállítókerék |
| ⑫ | Szegettoló |
| ⑬ | Övkampó |
| ⑭ | LED |
| ⑮ | Adapter a felületvédelemhez |
| ⑯ | Tolóhüvely |

3.2 Rendeltetésszerű használat

A készülék fának fára rögzítésére szolgál, speciális rögzítőelemekkel. Megfelelő ipari nyersanyagok a következők: tömör fa, rétegelt fa, rétegelt falemez, faforgács (pl. OSB-lapok), farost (pl. MDF-lapok), valamint furnér (pl. Multiplex). A készülék professzionális felhasználók számára készült faépítési munkákhoz. Alkalmazási javaslatokkal kapcsolatban forduljon a Hilti Direktrögztetés kézikönyvéhez.

A készülék, a gázpatron és a rögzítőelemek egy műszaki egységet képeznek. Ez azt jelenti, hogy a készülékkel a problémamentes rögzítés csak akkor biztosítható, ha kifejezetten a készülékhez gyártott Hilti



szegeket és Hilti gázpatronokat használ. Csak ezeknek a feltételeknek a figyelembevételével érvényesek a Hilti által megadott rögzítési és alkalmazási javaslatok. A készüléket csak kézzel tartva szabad használni. A készülék átalakítása tilos.

- Ehhez a termékhez csak **Hilti B 7** típusorozatú Li-ion akkumulátorokat használjon.
- Ezekhez az akkukhoz csak a **Hilti** által jóváhagyott C 7 töltőkészüléket használja. További információkat a **Hilti Store** helyeken vagy a **www.hilti.group** weboldalon talál.

3.3 Mélykisülés elleni védelem



A Li-ion akku mélykisülés elleni védelme érdekében a készülék mélyalvó üzemmóddal rendelkezik. 120 percnyi használaton kívüli állapot esetén a készülék automatikusan kikapcsol.

- ▶ A használatra kész állapot visszaállításához vegye ki rövid időre az akkut, majd helyezze újra vissza (az akku visszaállítás).

3.4 Szállítási terjedelem

Készülék kofferben, akku, töltőkészülék, tisztítókendő, használati utasítás.

A termékéhez jóváhagyott további rendszertartozékokat a **Hilti Store** helyen vagy a **www.hilti.group** weboldalon talál.

3.5 Rendszerkomponensek az üzemeltetéshez

A készülék üzemeltetéséhez a következőkre van szükség: készülék, B 7 Li-Ion feltöltött akku, GC 31 vagy GC 32 gázpatron és GX-WF szegék fakötésekhez.

4 Műszaki adatok

4.1 Szegbeverő készülék

Alkalmazás	Szeg rögzítése gerendadarabra
Tömeg (akkuval)	3,7 kg (8,2 lb)
Méreték	384 mm x 134 mm x 381 mm (15,1 in x 5,3 in x 15,0 in)
Teljesítménybeállítás	nincs
A tár maximális befogadóképessége	75 Darab
Tár szegidoma	34° (0,6 rad)
Maximális beütési gyakoriság folyamatos üzemben	1 200 h
Munkavégzés megszakítással	legfeljebb 3 rögzítés másodpercenként
Kaliber (gázpatron)	40 g (1,4 oz)
Felhasználási / környezeti hőmérséklet GC 31 gázpalackkal	-5 °C ... 45 °C (23 °F ... 113 °F)
Felhasználási / környezeti hőmérséklet GC 32 gázpalackkal	-10 °C ... 45 °C (14 °F ... 113 °F)
Szeghosszúság	50 mm ... 90 mm (2,0 in ... 3,5 in)
Szegátmérő	2,8 mm ... 3,1 mm (0,11 in ... 0,12 in)



4.2 Li-ion akkuk

Akku üzemi feszültsége	7,2 V
Környezeti hőmérséklet működés közben	-17 °C ... 60 °C
Tárolási hőmérséklet	-20 °C ... 40 °C
Akkuhőmérséklet a töltés kezdetekor	-10 °C ... 45 °C

4.3 Zajinformáció és gyorsulási értékek az EN 15895 szabvány szerint

A jelen útmutatókban megadott hangnyomás- és rezgésértékeket egy szabványosított mérési eljárás keretében mértük meg, és alkalmasak szegbeverő készülékek egymással történő összehasonlítására. Az értékek emellett alkalmasak az expozíció előzetes megbecsülésére. A megadott adatok a szegbeverő készülék fő alkalmazási területeire vonatkoznak. Ha a szegbeverő készüléket más célra, eltérő felszereltséggel használják, vagy nem megfelelően tartják karban, akkor az adatok eltérőek lehetnek. Ez jelentősen megnövelheti az expozíciókat a munkaidő teljes időtartama alatt. Az expozíció pontos megbecsüléséhez azokat az időszakokat is figyelembe kell venni, amikor a készüléket ténylegesen nem használják. Ez jelentősen csökkentheti az expozíciókat a munkaidő teljes időtartama alatt. Hozzon kiegészítő intézkedéseket a kezelő védelme érdekében a hang és/vagy a rezgés hatásai ellen, mint például: elektromos szegbeverő készülékek és felszerelések karbantartása, a készüléket kezelő személy kezének melegen tartása, a munkafolyamatok megszervezése.

Zajinformációk

Kibocsátási hangnyomásszint a munkahelyen ($L_{pA, 1s}$)	106 dB(A)
Hangnyomásszint csúcserőértéke a munkavégzés helyén ($L_{pC, peak}$)	138 dB (C)
Hangteljesítmény ($L_{WA, 1s}$)	108 dB(A)
Bizonytalanság, zajszint (K_{pA})	2 dB(A)

Visszaütés

Energiával egyenértékű gyorsulás ($a_{hw, RMS(3)}$)	Eredmények 90x3,1 mm szegméret esetén tömör lucfenyőbe < 2,5 m/s ²
---	---

5 Üzembe helyezés

5.1 Szegek behelyezése

FIGYELMEZTETÉS

Hibás rögzítőelemek használata miatti veszély A helytelen rögzítőelemek használata a készülék meghibásodását okozhatja, illetve sérülést idézhet elő.

- ▶ Különösen ügyeljen arra, hogy megfelelő rögzítőanyagot használjon megfelelő tárazási szöggel.

A szegtár alsó részén egy visszatartó rugó található. Ha a táriba a maximálisnál több rögzítőelemet helyeznek, akkor a rugó nem tartja vissza az utoljára behelyezett szeghevedert. Vegye ki az utoljára behelyezett szeghevedert.

1. Helyezze be a rögzítőelemeket alulról a helyes pozícióban, a nyíl irányában a szegtárba.

VIGYÁZAT

Sérülésveszély figyelmetlenség miatt Figyelmetlenségből becsipódhat az ujj.

- ▶ Mozgassa a szegtolót óvatosan, húzza vissza kontrollált módon addig, míg be nem pattan a szegheveder alsó végénél.
2. Tolja a rögzítőelemeket teljesen a készülék orr-részének irányába.

Ha a szegtoló túl nagy erővel ütközik a szeghevedernek, akkor annak sérülését okozhatja. Ne hagyja a szegtolót kontrollálatlanul a szeghevedernek ütközni.



5.2 Gázpatron előkészítése

FIGYELMEZTETÉS

Balesetveszély Sérülésveszély a szivárgó gáz miatt.

- ▶ A gázpatronból távozó gáz károsítja a tüdőt, a bőrt és a szemet. Tartsa távol az adagolószelepet az arctól és a szemtől.
 - ▶ A nyomás alatt álló folyékony gáz szivároghat és veszélyeztetheti Önt és másokat. Soha ne távolítsa el a már előkészített vagy használt gázpatron adagolószelepét.
-
- ▶ Szállítási biztosító a gázpatronhoz.



A gázpatron szállítási biztosítóval van felszerelve. A gázpatron készülékbe helyezése előtt távolítsa el a biztosítót.

5.2.1 Szállítási biztosító eltávolítása

1. Emelje le a biztonsági sapkát és az adagolószelepet a gázpatronról.
2. Vegye le a biztonsági sapkát az adagolószelepről.
3. Helyezze be az adagolószelepet az elülső beillesztési horonnyal a gázpatron rovátkájába.



Az adagolószelep elülső és hátsó beillesztési horonnyal rendelkezik.

4. Nyomja a hátsó beillesztési hornyot szorosan a gázpatron tompa élére, míg az adagolószelep rá nem pattan a gázpatronra.

5.2.2 Gázpatron behelyezése

1. Nyissa ki a gázpatronrekesz fedelét úgy, hogy felfelé és hátrafelé tolja azt.
2. Tolja be a gázpatront és az adagolószelepet a piros színű adapterbe.
3. Zárja a fedelet úgy, hogy a hüvelykujjával lefelé nyomja azt és bepattintja a reteszt.

5.2.3 Az akku behelyezése

VIGYÁZAT

Sérülésveszély A készülékek helytelen kezelése anyagi károkat okozhat.

- ▶ Olvassa el a C 7 töltőkészülék üzemeltetési útmutatóját az akkuk töltésével, valamint az akkuk használatára és ápolására vonatkozó további utasításokkal kapcsolatban.

VIGYÁZAT

A kieső akku okozta veszély. Ha az akku nincs előírászerűen reteszelve, akkor munkavégzés közben leeshet.

- ▶ Ellenőrizze az akku biztos illeszkedését.

FIGYELMEZTETÉS

Sérülésveszély Az akkuk behelyezésekor becsípődhet a bőre.

- ▶ Az akkut óvatosan helyezze be.

1. Az akku készülékbe történő behelyezése előtt győződjön meg arról, hogy az akkuhoz és a készülék érintkezőihez nem ér-e hozzá idegen tárgy.
2. Tolja be alulról bepattanásig az akkut a markolat végénél lévő nyílásba. A LED rövid zöld fénnel felvilágít, így jelzi, hogy a készülék használatra kész.
3. A készülék első üzembe helyezése előtt tölts fel teljesen az akkumulátorokat.

5.3 Az akku töltési állapota

Üzemzavar	Lehetséges ok	Megoldás
A zöld LED világít/villog	világít	▶ Az akku használatra kész.
	villog	▶ Csökkenő akkufeszültség. Rövidesen cseréljen akkut.



Üzemzavar	Lehetséges ok	Megoldás
A piros LED világít/villog	világít	<ul style="list-style-type: none"> ▶ Az akku feszültsége már nem elegendő a készülék működtetéséhez. Cseréljen akkut. ▶ Ha a készüléken a piros LED világít, akkor váltson a második akkura. Ahogy lehet, azonnal töltsse fel a következő csere akkumulátort.
	villog	<ul style="list-style-type: none"> ▶ Az akku túl hideg (< -15 °C/< 5 °F) vagy túl forró (> 60 °C/> 140 °F), és a ventilátor nem indul el. Vegye ki az akkut, és hagyja, hogy az a megfelelő hőmérsékletre felmelegedjen vagy lehűljön.
Nincs jel	Nem világít és nem villog egy LED sem	<ul style="list-style-type: none"> ▶ Az akku feszültsége a határérték alatt van. Töltsse fel az akkut.

6 Üzemeltetés

6.1 Beállítási lehetőségek a készülék orr-részen

- ▶ A szegek behajtási mélységét a készülék orrának pozíciójával szabályozhatja. Ehhez használja az állítókereket.

6.2 Érzékeny felületek védelme

FIGYELMEZTETÉS

Sérülésveszély Véletlen hibás gyújtást válthatnak ki.

- ▶ Távolítsa el a készülékből az akkut és a gázpatront a felületvédő fel- vagy leszerelése előtt.
- ▶ Érzékeny felületek (pl. homlokzatok) látható területén végzett munka során használja a felületvédő adaptert.



A felületvédő adapter csökkenti annak esélyét, hogy a készülék orr-része lenyomatot hagyjon a fa felületen.

6.3 Kioldásbiztosítás

1. Soha ne üzemeltesse a terméket kioldásbiztosító nélkül (tolóhüvely).
2. A nem szakszerű kioldás ellen a készüléket biztosíték védi. A tolóhüvely megakadályozza a készülék orr-részének nem szándékos vagy nem tudatos visszatolását. Ezáltal elkerülhető a munkafolyamattól független szegbelövés.

6.4 Szegek beütése



Csak akkor lehet szeget beütni, ha a tárbán ötnél több szeg van.

Tartsa a készüléket szilárdan. Kerülje a rugalmas felületeket.

Az elsütő szerkezetet csak akkor működtesse, ha a készüléket teljesen a felülethez nyomta.

Ne engedje el az elsütő szerkezetet, amíg a szeg beütése teljesen be nem tört.

1. Nyomja a készülék orr-részét a felülethez, majd nyomja teljesen rá a készüléket.
2. Az elsütő billentyű lenyomásával indítsa el a beütést.
3. Lazítsa meg az elsütő billentyűt, és a szegbeütést követően emelje el a készüléket teljesen a felületről.



7 Készülék kiürítése

7.1 Az akku eltávolítása



Az akkut lehetőleg hűvös és száraz helyen tárolja. Soha ne tárolja az akkut tűző napon, fűtőtesten vagy üveglap mögött. Élettartamuk végén az akkut a környezetvédelmi szempontoknak megfelelően, biztonságosan ártalmatlanítani kell.

1. Nyomja meg mindkét kioldógombot.
2. Húzza ki az akkut a készülékből alul.

7.2 Gázpatron kivétele

1. Nyissa ki a gázpatron rekeszének fedelét.
2. Vegye ki a gázpatront.
3. Zárja a készülék gázpatron rekeszét.

7.3 Szegheveder kitérölése

1. A fekete színű gomb megnyomásával oldja a szegtelő reteszelését.
2. Csúsztassa a tolattyút óvatosan és lassan a készülék orr-részének irányába, míg az neki nem ütközik annak.
3. Csúsztassa lefelé a szegtárban a szegeket.
4. Nyomja meg a belső tartót a tár alsó végén. Most teljesen eltávolíthatja a szegeket a szegtárból.

7.4 Készülék kampója



FIGYELMEZTETÉS

Sérülésveszély A leeső készülék veszélyeztetheti Önt és a többi személyt.

- ▶ Győződjön meg arról, hogy az övkampóval beakasztott készülék megtámasztása stabil.
- ▶ A készülék kampójával beakaszthatja a készüléket az övbe, a létrára vagy a tetőlécra. Nyomja az öv kampóját a tár hosszanti tengelyébe a készülék irányában. Az öv kampója ezáltal kioldódik a reteszből és be-, illetve kihajthatóvá válik.

8 Ápolás és karbantartás

8.1 A gép ápolása



A készüléket az ápolási és karbantartási munkálatok előtt ki kell üríteni (vegye ki a készülékből a gázpatront és a rögzítőelemeket). Távolítsa el teljesen az akkut, a gázpatront és a szeghevedert a készülékből.

1. Rendszeres időközönként tisztítsa meg enyhén benedvesített tisztítókendővel a gép külső felületét.
2. A szellőzőnyílásokat szabadon kell hagyni, nem tömődhetnek el, és mindig tisztán kell tartani őket! Száras keféit használjon a szellőzőnyílások gondos kitisztításához.
3. Ügyeljen arra, hogy ne kerüljön folyadék vagy idegen tárgy a készülék és az akku belső részeibe.
4. Ha folyadék került a készülékbe, akkor a készülék kofferén kívül hagyja megszáradni a készüléket. Ehhez vegye ki az akkut és tartsa nyitva a gázpatron rekeszének hátsó burkolatát.
5. A készülék markolati részeit tartsa mindig olaj- és zsírmentesen.
6. Ne használjon permetezőkészüléket, gőzborotvát, folyóvizet a tisztításhoz!
7. Ne használjon szilikontartalmú ápolószereket.
8. Tartsa olajtól és zsírtól mentesen az akkumulátor érintkezőit.



8.2 A készülék javítása

- ▶ Rendszeresen ellenőrizze a gép külső részeit, hogy nem sérültek-e meg, és hogy minden kezelőszerv hibátlanul működik-e. Ne használja a készüléket, ha sérült része(i) van(nak), vagy ha bármelyik kezelőegység hibásan működik.



Ha a készülék meghibásodik, kizárólag **Hilti** szervizben javíttassa meg.

8.3 A készülék tisztítása



A készülék rendszeres karbantartást és tisztítást igényel. A tisztítási célú szerviz elvégzését legkésőbb 40000 rögzítés után javasoljuk. Tisztítsa vagy tisztíttassa meg a készüléket akkor is, ha gyakran jelentkeznek üzemzavarok, pl. indítási hibák vagy üres beütések.

- ▶ Rendszeresen tisztítsa a készüléket. A tisztításhoz kizárólag **Hilti** terméket vagy hasonló minőségű terméket használjon.
 - ▶ Az ehhez szükséges anyagok, szerszámok és dokumentációk kaphatóak a **Hilti**nél.
 - ▶ A szükséges karbantartást elvégeztetheti a **Hilti**vel. Ennek érdekében lépjen kapcsolatba az Ön helyi **Hilti** kirendeltségével.

8.4 A dugattyú tisztítása

A dugattyú mozgását szennyeződés és tárazási maradékok akadályozhatják. Ilyenkor egyre több az üres beütés. Ilyen esetben az alábbiak szerinti dugattyútisztítást kell végezni:

1. Vegye ki az akkut, a gázpatront és a rögzítőelemeket a készülékből.
2. Tolja hátra ütközésig a dugattyút egy csavarhúzó segítségével.
3. Fújjon be a készülék orrészébe kiadós mennyiségű tisztítószert.
4. Először az akkut, majd a gázpatront helyezze vissza a készülékbe.
5. Húzza vissza kézzel a szegbetolót, és végezzen öt üres beütést egy erre alkalmas felületen (lásd a rendeltetésszerű használatra vonatkozó részt).
6. Helyezze be újra a rögzítőelemet, majd dolgozzon tovább a megszokott módon.
7. Szükség esetén ismételje az 1-6. lépést.

9 Segítség zavar esetén

Üzemzavar	Lehetséges ok	Megoldás
Gyakori üres beütés	A munkatempó túl nagy	▶ Tartsa be a maximális beütési sűrűséget.
	A készülék nincs teljesen a felületre nyomva és/vagy az elsütő szerkezet nincs teljesen áthúzva.	▶ Teljesen nyomja rá a felületre a készüléket, és ne engedje el az elsütő szerkezetet, amíg a szeg teljesen nincs beütve.
	A készülék elérte a 40000 rögzítőelem beütést.	▶ Tisztítsa meg a készüléket. → Oldal 70
	Beragadt dugattyú	▶ Tisztítsa meg a dugattyút. → Oldal 70
Szabálytalanul kiálló szegek	A készülék elérte a 40000 rögzítőelem beütést.	▶ Tisztítsa meg a készüléket. → Oldal 70
	Kemény és/vagy ághelyes fa	▶ Cserélje ki a szeget, illetve amennyiben lehetséges, a felületet.
	A gázpatron üres	▶ Készítse elő a gázpatront. → Oldal 67
		▶ Helyezze be a gázpatront. → Oldal 67
Nem kielégítő felfekvés/nincs felfekvőfelület	▶ Helyezze be a szegeket. → Oldal 68	



Üzemzavar	Lehetséges ok	Megoldás
Szabálytalanul kiálló szegek	A munkatempó túl nagy	► Tartsa be a maximális beütési sűrűséget.
A dugattyú hibás állása	Beragadt dugattyú (papír-, szeg- vagy fadarab van a készülékben)	► Tisztítsa meg a dugattyút. → Oldal 70
Nincs beütés: A készülék jelzi a teljes használatra készséget, az elsütő szerkezetet működtetik, ám a készülék nem old ki	A készülék nincs teljesen a felületre szorítva	► Helyezze be a szegeket. → Oldal 68
Beszorult szeg	Szeg ragadt a készülék orr-részébe	► Vegye ki az akkut és a gázpatront. ► Távolítsa el a beszorult szeget. ► Csavarhúzóval tolja teljesen vissza a dugattyút.
Gázpatron kapacitása < 1000 szeg	A gyakori, nem beütéshez használt megnyomás gázvesztéséget okoz	► Csak akkor nyomja a felülethez a készüléket, ha ténylegesen beütést akar elvégezni.
A gázpatronrekesz fedele nem zárható (gázpatron behelyezve).	A gázpatronról nem vették le a szállítási biztosítót	► Távolítsa el a szállítási biztosító eszközt. → Oldal 67
A szeg túl mélyre lett behajtvá	A készülék orra túlságosan hátul	► Végezzen beállítást a készülék orr-részénél. → Oldal 68
A szeg kiáll	A készülék orra túlságosan elől	► Végezzen beállítást a készülék orr-részénél. → Oldal 68
	Nagyon lapos a rászorítási szög	► A készüléket lehetőleg merőlegesen nyomja felületre.
A készülék lecsúszik a felületről	A felületvédő adapter a készülék orr-részére fel van szerelve	► A felületek védelméhez használja az adaptert. → Oldal 68
A ventilátor nem indul, a LED pirosan villog	Az akku túl hideg (<-15 °C) vagy túl forró (>60 °C)	► Vegye ki az akkut, és hagyja felmelegedni azt, vagy hagyja lehűlni. ► Helyezzen be egy másik akkut.
A ventilátor nem indul, nincs LED	A készülék mélyalvó üzemmódban van	► Állítsa vissza az akkut. → Oldal 65
	Ha a probléma továbbra is fennáll: nincs akkufeszültség	► Helyezzen be egy másik akkut. ► Töltse fel az akkut.
	Nedves a készülék/folyadék került a készülékbe	► Gondosan ápolja a készüléket. → Oldal 69
A ventilátor nem indul, a LED pirosan világít	Az akku feszültsége nem elegendő a készülék működtetéséhez.	► Helyezzen be egy másik akkut. ► Töltse fel az akkut.
A ventilátor nem indul, a LED zölden világít	A ventilátor csatlakozójánál megszakad az összeköttetés	► Vegye ki az akkut és a gázpatront. ► Dugja be a ventilátor csatlakozóját.
	A ventilátor csatlakozója megfelelően fel van szerelve, de a ventilátor nem indul.	► Ha szükséges, javíttassa meg a készüléket a Hilti Szervizben.
A ventilátor működik, a készülék nem indul	A gázpatron üres	► Készítse elő a gázpatront. → Oldal 67
		► Helyezze be a gázpatront. → Oldal 67
	A készülék elérte a 40000 rögzítőelem beütést.	► Tisztítsa meg a készüléket. → Oldal 70



Üzémzavar	Lehetséges ok	Megoldás
A készülék nem szorítható rá a felületre	Kevesebb mint 5 szeg található a szegtartóban	▶ Töltsön be szeghevedert.
	Beszorult szegek	▶ Vegye ki az akkut és a gázpatront. ▶ A feltöltött készüléken ne végezzen karbantartási munkákat! ▶ Távolítsa el a beszorult szeget.
Gyakori továbbítási hiba műanyagkötésű szegeknél	Sérült szegszalag	▶ Működtetéskor tartsa szilárdan a szegtolót.

10 Ártalmatlanítás

FIGYELMEZTETÉS

Sérülésveszély a szakszerűtlen ártalmatlanítás miatt! Egészségkárosodás veszélye a kilépő gázok és folyadékok miatt.

- ▶ Sérült akkut ne küldjön csomagküldő szolgálattal!
- ▶ A csatlakozókat nem vezető anyaggal fedje le a rövidzárlat elkerülése érdekében.
- ▶ Az akkukat úgy ártalmatlanítsa, hogy azok ne kerülhessenek gyermekek kezébe.
- ▶ Az akkut **Hilti Store**-ban ártalmatlanítsa, vagy forduljon az illetékes hulladéklerakóhoz.

A **Hilti** termékek nagyrészt újrahasznosítható anyagokból készülnek. Az újrahasznosítás előtt az anyagokat gondosan szét kell válogatni. A **Hilti** sok országban már visszaveszi használt gépét újrahasznosítás céljára. Kérdezze meg a **Hilti** ügyfélszolgálatot vagy kereskedelmi tanácsadóját.



- ▶ Az elektromos kiegészítőket, elektromos készülékeket és akkukat ne dobja a háztartási szemétkosárba!

11 Gyártói garancia

- ▶ A jótállás feltételeire vonatkozó kérdéseivel forduljon a helyi **Hilti** partneréhez.

12 További információk

A kezeléssel, technikával, környezettel és újrahasznosítással kapcsolat további információkat a következő linken találja: qr.hilti.com/manual/?id=440645

Ugyanez a link a dokumentáció végén QR-kód formájában is elérhető.

Originalna navodila za uporabo

1 Informacije glede navodil za uporabo

1.1 K tem navodilom za uporabo

- Pred začetkom uporabe preberite ta navodila za uporabo. To je pogoj za varno delo in nemoteno uporabo.
- Upošteвайте varnostna navodila in opozorila v teh navodilih za uporabo in na izdelku.
- Navodila za uporabo vedno hranite blizu izdelka in jih vedno priložite, če izdelek posredujete drugim osebam.

1.2 Legenda

1.2.1 Opozorila

Opozorila opozarjajo na nevarnosti pri delu z izdelkom. Uporablajajo se naslednje signalne besede:



NEVARNOST

NEVARNOST !

- ▶ Za neposredno grozečo nevarnost, ki lahko pripelje do težjih telesnih poškodb ali do smrti.

OPOZORILO

OPOZORILO !

- ▶ Za morebitno grozečo nevarnost, ki lahko povzroči težke telesne poškodbe ali smrt.

PREVIDNO

PREVIDNO !

- ▶ Za možno nevarnost, ki lahko pripelje do telesnih poškodb ali materialne škode.

1.2.2 Simboli v navodilih za uporabo

V navodilih za uporabo se pojavljajo naslednji simboli:

	Upoštevajte navodila za uporabo
	Navodila za uporabo in druge uporabne informacije
	Ravnanje z materiali, ki jih je mogoče znova uporabiti
	Električnih orodij in akumulatorskih baterij ne odstranjujte s hišnimi odpadki
	Hilti Litij-ionska akumulatorska baterija
	Hilti Polnilnik

1.2.3 Simboli na slikah

Na slikah so uporabljeni naslednji simboli:

	Te številke označujejo slike na začetku teh navodil za uporabo.
	Oštevilčenje na slikah prikazuje postopek po korakih in se lahko razlikuje od delovnih korakov v besedilu.
	Na sliki Pregled so uporabljene številke položajev, ki se nanašajo na številke v legendi poglavja Pregled izdelka .
	Ta znak opozarja, da morate biti pri uporabi izdelka še posebej pozorni.

1.3 Simboli, ki so odvisni od izdelka

1.3.1 Dodatni simboli

V tej dokumentaciji ali na izdelku se lahko dodatno uporabljajo naslednji simboli:

	Opozorilo na splošno nevarnost
	Uporabljajte zaščito za oči
	Uporabljajte zaščito za sluh
	Uporabite zaščito za glavo
	Uporabljajte zaščitne rokavice
	Izdelek podpira tehnologijo NFC, združljivo s platformama iOS in Android.
Li-Ion	Litij-ionska akumulatorska baterija



	Akumulatorske baterije nikoli ne uporabljajte kot orodje za udarjanje.
	Akumulatorske baterije nikoli ne izpuscite. Ne uporabljajte akumulatorske baterije, ki je bila podvržena udarcem ali je kako drugače poškodovana.

1.4 Informacije o izdelku

Izdelki so namenjeni profesionalnim uporabnikom; uporablja, vzdržuje in servisira jih lahko le pooblaščen in ustrezno usposobljeno osebje. To osebje je treba dodatno poučiti o nevarnostih, ki se pojavljajo pri delu. Izdelek in njegovi pripomočki so lahko nevarni, če jih nepravilno uporablja nestrokovno osebje in če se uporabljajo v nasprotju z namembnostjo.

Tipiska oznaka in serijska številka sta navedeni na tipski ploščici.

- Serijsko številko prepisite v naslednjo preglednico. Podatke o izdelku potrebujete v primeru morebitnih vprašanj za našega zastopnika ali servis.

Informacije o izdelku

Orodje GX za pritrjevanje žičnikov	GX 90-WF
Generacija	01
Serijska št.	

1.5 Izjava o skladnosti

Proizvajalec na lastno odgovornost izjavlja, da tukaj opisani izdelek ustreza veljavni zakonodaji in veljavnim standardom. Kopijo izjave o skladnosti si lahko ogledate na koncu te dokumentacije.

Tehnična dokumentacija je na voljo tukaj:

Hilti Entwicklungsgesellschaft mbH | Zulassung Geräte | Hiltistraße 6 | 86916 Kaufering, DE

2 Varnost

2.1 Varnostna opozorila

Zahteve za uporabnika

- Naprava je namenjena profesionalnim uporabnikom.
- Orodje sme uporabljati, vzdrževati in popravljati samo pooblaščen in ustrezno usposobljeno osebje. To osebje je treba dodatno poučiti o nevarnostih, ki lahko nastopijo pri delu.

Varnost oseb

- Bodite zbrani in pazite, kaj delate. Dela z orodjem za neposredno montažo se lotite premišljeno. Nikoli ne uporabljajte orodja, če ste utrujeni ali če ste pod vplivom mamil, alkohola ali zdravil. Prenehajte z delom, če vas kaj boli ali se slabo počutite. En sam trenutek nepazljivosti pri uporabi orodja lahko privede do resnih poškodb.
- Izogibajte se neugodni telesni drži. Stojte na trdni podlagi in vedno ohranjajte ravnotežje.
- Nosite čevlje, ki ne drsijo.
- Orodja ne usmerjajte proti sebi ali drugim osebam.
- Orodja ne pritiskajte ob svojo roko, druge telesne dele ali na druge osebe. Z roko ali drugimi telesnimi deli nikoli ne segajte v bližino glave orodja. Če je glava orodja v stiku s telesom, lahko z nenamernim pritiskom in sprostitvijo pritrilnega elementa povzročite hujše poškodbe.
- Proste roke ne postavljajte neposredno za material, ki ga želite pritrčiti.
- Proste roke ne približujte glavi orodja.
- Pri delu morajo biti druge osebe, še zlasti pa otroci, izven delovnega območja.
- Orodje pri uporabi držite s pokrčenimi (in ne iztegnjenimi) rokami.
- Uporabljajte (uporabnik in osebe v okolici) ustrezno opremo za zaščito pri delu, ki jo sestavljajo zaščitna za oči in sluh ter zaščitna čelada.

Skrbno ravnanje z orodji za neposredno montažo in njihova uporaba.

- Napolnjenega orodja nikoli ne puščajte brez nadzora.
- Pred transportom odstranite plinsko kartušo iz orodja.
- Orodje vedno izpraznite pred čiščenjem, servisiranjem in vzdrževanjem, med prekinitvami dela in preden ga uskladiščite (odstranite plinsko kartušo, akumulatorsko baterijo in žičnike).
- Neuporabljene plinske kartuše ter orodje, ki ga ne uporabljate, naj bodo spravljene na suhem mestu in zaščitene pred visokimi temperaturami.



- ▶ Prepričajte se, da orodje in pribor nista poškodovana in da delujeta brezhibno ter v skladu z njuno namembnostjo. Preverite, ali premični deli brezhibno delujejo in se ne zatikajo, in da deli stroja niso poškodovani. Za zagotovitev brezhibnega delovanja orodja morajo biti vsi deli pravilno vgrajeni ter izpolnjevati vse zahteve. Poškodovano zaščitno opremo ali komponente, ki niso del servisnega paketa, ki je na voljo kot pribor (glejte poglavje „Nega orodja“), mora ustrezno popraviti ali zamenjati servis Hilti, če ni drugače navedeno v navodilih za uporabo.
- ▶ Pri zabijanju orodje vedno trdno držite. Tako boste zmanjšali verjetnost, da bi se pritrilni element odbil od podlage.
- ▶ Pritrdilnih elementov nikoli ne zabijajte večkrat. Nikoli ne zabijajte tam, kamor ste že zabili pritrilni element. V nasprotnem primeru se določeni elementi lahko zlomijo ali zagostijo.
- ▶ Vedno upoštevajte navodila za uporabo. V ta namen preberite priročnik Hilti za neposredno pritrjevanje.
- ▶ Glave orodja ne vlecite nazaj z roko ali predmeti, ker se orodje pri tem pod določenimi pogoji lahko pripravi na uporabo. To ima lahko za posledico, da si somik zabijete v roko ali kak drug del telesa.

Delovno mesto

- ▶ Poskrbite za dobro osvetlitev delovnega mesta.
- ▶ Orodje uporabljajte le v dobro prezračevanih delovnih območjih.
- ▶ Pritrdilne elemente zabijajte izključno v les in lesu podobne materiale (glej Uporaba v skladu z namembnostjo): Zabijanje v druge materiale lahko povzroči lomljenje, kršenje in prebijanje.
- ▶ Preden zabijete pritrilni element, se prepričajte, da se nihče ne nahaja na drugi strani ali pod delovnim mestom.
- ▶ Poskrbite za urejeno delovno mesto. Iz delovnega okolja odstranite predmete, na katerih bi se lahko poškodovali. Nered na delovnem mestu lahko privede do nesreče.
- ▶ Orodje in ročaja naj bodo vedno suhi, čisti in nemastni.
- ▶ Upoštevajte vplive okolice. Orodja ne izpostavljajte padavinam in ga ne uporabljajte v vlažnem ali mokrem okolju. Orodja ne uporabljajte tam, kjer obstaja nevarnost nastanka požara ali eksplozije.
- ▶ Nevidni električni, plinski in vodovodni vodi so lahko zelo nevarni, če jih med delom poškodujete. Zato pred pričetkom dela preglejte območje, kjer boste opravljali dela, npr. z detektorjem kovin. Zunanji kovinski deli na orodju lahko prevajajo tok, če npr. nehote poškodujete električni vodnik pod napetostjo.
- ▶ Pri izvajanju del, pri katerih lahko pride do stika električnega orodja s skritimi električnimi vodi, orodje prijemajte samo za izolirane prijemalne površine. Pri stiku z vodnikom pod napetostjo lahko napetost preide tudi na kovinske dele orodja in povzroči električni udar.

Toplotni varnostni ukrepi

- ▶ Če je orodje pregreto, odstranite plinsko kartušo in počakajte, da se orodje ohladi. Ne prekoračite maksimalne frekvence zabijanja.
- ▶ Če morate opraviti vzdrževalna dela, še preden se orodje ohladi, obvezno uporabite zaščitne rokavice.

Skrbno ravnanje s plinskimi kartušami in njihova uporaba.

- ▶ V varnostnem listu materiala najdete navodila za uporabo ter vzdrževanje plinske kartuše in informacije o nudenju prve pomoči.

2.2 Skrbno ravnanje z akumulatorskimi baterijami in njihova uporaba

- ▶ **Upoštevajte naslednja navodila za varno uporabo litij-ionskih akumulatorskih baterij.** Če navodil ne boste upoštevali, lahko pride do draženja kože, težkih korozijskih poškodb, kemičnih opeklin, požarov in/ali eksplozij.
- ▶ Akumulatorske baterije uporabljajte samo v tehnično brezhibnem stanju.
- ▶ Z akumulatorskimi baterijami ravnajte skrbno, da preprečite poškodbe in izstopanje tekočine, saj lahko to ogrozi vaše zdravje!
- ▶ Na akumulatorskih baterijah ne smete nikoli izvajati sprememb ali z njimi slabo ravnati!
- ▶ Akumulatorskih baterij ni dovoljeno razstavljati, stiskati, segrevati na temperaturo nad 80 °C (176 °F) ali sežigati.
- ▶ Ne uporabljajte in polnite akumulatorskih baterij, ki so bile podvržene udarcem ali so kako drugače poškodovane. Redno pregledujte akumulatorske baterije glede znakov poškodb.
- ▶ Nikoli ne uporabljajte recikliranih ali popravljenih akumulatorskih baterij.
- ▶ Akumulatorske baterije ali električnega orodja z vstavljeno akumulatorsko baterijo ne uporabljajte kot udarno orodje.
- ▶ Akumulatorskih baterij nikoli ne izpostavljajte neposredni sončni svetlobi, visoki temperaturi, iskreju ali odprtemu plamenu. To lahko privede do eksplozij.



- ▶ Polov baterij se ne dotikajte s prsti, orodji, nakitom ali kakršnimi koli drugimi električno prevodnimi predmeti. Zaradi tega lahko pride do poškodb akumulatorske baterije ter materialne škode in telesnih poškodb.
- ▶ Akumulatorske baterije zavarujte pred dežjem, vlago in tekočinami. Vdor vlage lahko povzroči kratek stik, električni udar, opekline, požar in eksplozije.
- ▶ Uporabljajte le električna orodja in polnilnike, ki so namenjeni temu tipu akumulatorskih baterij. Pri tem upoštevajte navodila v ustreznih navodilih za uporabo.
- ▶ Akumulatorske baterije ne uporabljajte ali skladiščite v okolici, kjer obstaja nevarnost eksplozij.
- ▶ Če je akumulatorska baterija prevroča, da bi se je dotaknili, je morda v okvari. Akumulatorsko baterijo odložite na vidno in negorljivo mesto na zadostni razdalji stran od gorljivih materialov. Počakajte, da se akumulatorska baterija ohladi. Če je akumulatorska baterija po eni uri še vedno prevroča, da bi jo prijeli, potem je v okvari. Obrnite se na servisno službo **Hilti** ali preberite dokument "Varnostni napotki in navodila za uporabo za litij-ionske akumulatorske baterije **Hilti**".



Upoštevajte posebne direktive za transport, skladiščenje in uporabo litij-ionskih akumulatorskih baterij.

Preberite varnostne napotke in navodila za uporabo za litij-ionske akumulatorske baterije **Hilti**, ki jih lahko priključite s skeniranjem kode QR na koncu teh navodil za uporabo.

3 Opis

3.1 Pregled izdelka

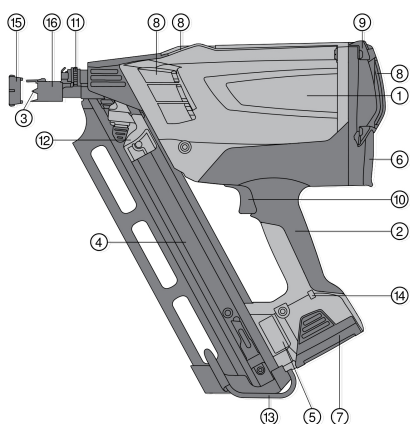

- 1 Ohišje orodja
- 2 Ročaj
- 3 Glava orodja
- 4 Vlagalnik
- 5 Tipska ploščica
- 6 Predal plinske kartuše
- 7 Akumulatorska baterija
- 8 Prezračevalne reže
- 9 Pokrov ohišja
- 10 Sprožilec
- 11 Nastavitveno kolesce
- 12 Potisnik žičnikov
- 13 Kavelj za pas
- 14 LED-dioda
- 15 Adapter za zaščito površine
- 16 Premična puša

3.2 Namenska uporaba

Orodje je namenjeno pritrjevanju lesenih delov na les s posebej izdelanimi pritržilnimi elementi. Orodje je primerno za masivni les, laminiran les, iverne plošče, prešane lesene obdelovance (npr. OSB plošče iz grobo drobljenih furnirjev), obdelovance iz lesenih vlaken (npr. lesonitne plošče) ter obdelovance iz furnirja (npr. multiplex plošče). Orodje je namenjeno profesionalnim uporabnikom pri gradnji z lesom. Za priporočila glede uporabe preberite priročnik za neposredno pritrjevanje Hilti.

Orodje, plinska kartuša in pritržilni elementi sestavljajo tehnično celoto. To pomeni, da lahko orodje nemoteno uporabljate za pritrjevanje le z žičniki Hilti in plinskimi kartušami Hilti, ki so izdelani posebej za to orodje. Priporočila podjetja Hilti glede uporabe in pritrjevanja veljajo samo ob upoštevanju teh pogojev. Orodje lahko uporabljate le, če ga držite v rokah. Orodja ni dovoljeno spreminjati.

- Za ta izdelek uporabljajte zgolj litij-ionske akumulatorske baterije **Hilti** iz vrste modelov B 7.
- Za te akumulatorske baterije uporabite samo polnilnik C 7, ki ga je odobrilo podjetje **Hilti**. Dodatne informacije najdete v vaši trgovini **Hilti Store** ali na strani: www.hilti.group



3.3 Zaščita pred globokim izpraznjenjem



Orodje je opremljeno z načinom mirovanja, ki litij-ionsko akumulatorsko baterijo ščiti pred prekomerno izpraznitvijo. Če ga ne uporabljate 120 minut, se orodje povsem izključi.

- Da ponovno dosežete stanje pripravljenosti za uporabo, akumulatorsko baterijo za kratek čas odstranite iz orodja in jo ponovno vstavite (ponastavitev akumulatorske baterije).

3.4 Obseg dobave

Orodje v kovčku, akumulatorska baterija, polnilnik, krpa za čiščenje, navodila za uporabo.

Druge sistemske izdelke, ki so dovoljeni za vaš izdelek, najdete v centru **Hilti Store** ali na spletni strani: www.hilti.group

3.5 Sistemske komponente za uporabo orodja

Za uporabo orodja potrebujete: Orodje, napolnjena akumulatorska baterija B 7 Li-Ion, plinska kartaša GC 31 ali GC 32 in žičniki za les GX-WF.

4 Tehnični podatki

4.1 Zabijalnik žičnikov

Uporaba	Zabijanje žebeljev v les pravokotne oblike
Teža (vključno z akumulatorsko baterijo)	3,7 kg (8,2 lb)
Dimenzije	384 mm x 134 mm x 381 mm (15,1 in x 5,3 in x 15,0 in)
Nastavitev zmogljivosti	brez
Maksimalna zmogljivost vlagalnika	75 kos.
Kot postavitve v vlagalniku	34° (0,6 rad)
Maksimalna frekvenca zabijanja pri neprekinjenem delovanju	1.200 ur
Delo s prekinitvami	do 3 pritrditve na sekundo
Kaliber (plinska kartaša)	40 g (1,4 oz)
Temperaturno območje uporabe/temperatura okolice pri uporabi plinske kartaše GC 31	-5 °C ... 45 °C (23 °F ... 113 °F)
Temperaturno območje uporabe/temperatura okolice pri uporabi plinske kartaše GC 32	-10 °C ... 45 °C (14 °F ... 113 °F)
Dolžina žičnikov	50 mm ... 90 mm (2,0 in ... 3,5 in)
Premer žičnikov	2,8 mm ... 3,1 mm (0,11 in ... 0,12 in)

4.2 Litij-ionske akumulatorske baterije

Delovna napetost akumulatorske baterije	7,2 V
Temperatura okolice med delovanjem	-17 °C ... 60 °C
Temperatura skladiščenja	-20 °C ... 40 °C
Temperatura akumulatorske baterije ob začetku polnjenja	-10 °C ... 45 °C

4.3 Informacije o hrupu in pospešku v skladu s standardom EN 15895

Vrednosti zvočnega tlaka in tresljajev, ki so navedene v teh navodilih, so izmerjene v skladu s standardiziranim merilnim postopkom in se lahko uporabijo za medsebojno primerjavo zabijalnikov sornikov. Primerne so



tudi za predhodno oceno izpostavljenosti. Navedeni podatki ponazarjajo glavne načine uporabe zabijalnika sornikov. Če zabijalnik sornikov uporabljate v druge namene, z neustreznimi nastavki ali ga ne vzdržujete pravilno, lahko podatki odstopajo. To lahko znatno poveča izpostavljenosti v celotnem delovnem časovnem obdobju. Za točno oceno izpostavljenosti je treba upoštevati tudi čas, ko je orodje vključeno, a ni dejansko v uporabi. To lahko znatno zmanjša izpostavljenosti v celotnem delovnem časovnem obdobju. Določite dodatne varnostne ukrepe za zaščito uporabnika pred hrupom in/ali tresljaji, na primer: Vzdrževanje zabijalnika sornikov in nastavkov, zaščita rok pred mrazom in organizacija poteka dela.

Podatki o hrupu

Raven zvočnega tlaka na delovnem mestu ($L_{pA, 1s}$)	106 dB(A)
Največja raven zvočnega tlaka na delovnem mestu ($L_{pC, peak}$)	138 dB (C)
Raven zvočne moči ($L_{WA, 1s}$)	108 dB(A)
Negotovost za hrup (K_{pA})	2 dB(A)

Povratni udarec

Energijsko ekvivalenten pospešek ($a_{hw, RMS(s)}$)	Rezultati pri zabijanju žičnika dimenzije 90 x 3,1 mm v masivno smrekovino $<2,5 \text{ m/s}^2$
---	---

5 Pred uporabo

5.1 Vstavljanje žičnikov

OPOZORILO

Nevarnost zaradi uporabe napačnih pritrdilnih elementov Uporaba neprimernih pritrdilnih elementov lahko povzroči motnje v delovanju orodja in/ali poškodbe.

- Pazite na to, da uporabite primerne pritrdilne elemente s pravilnim kotom postavitve v vlagalniku.

 V spodnjem delu vlagalnika je zadrževalna vzmet. Če prekoručite največje število pritrdilnih elementov v vlagalniku, vzmet ne zadržuje nazadnje vstavljenega traku z žičniki. Odstranite nazadnje vstavljeni žičnik.

1. Pritrdilne elemente pravilno obrnjene od spodaj vstavite v vlagalnik.

PREVIDNO

Poškodbe zaradi nepozornosti Obstaja nevarnost, da si zaradi nepozornosti priščipnete prste.

- S potisnikom žičnikov ravajte previdno; skrbno ga povlecite nazaj čez žičnike, da se zaskoči na spodnjem koncu traku z žičniki.

2. Pritrdilne elemente povsem potisnite v smeri glave orodja.

 Če potisnik žičnikov premočno udari ob trak z žičniki, se le-ta lahko poškoduje. Pazite, da potisnik žičnikov ne udari nenadzorovano ob trak z žičniki.

5.2 Priprava plinske kartuše

OPOZORILO

Nevarnost nesreč Nevarnost poškodbe zaradi uhajajočega plina.

- Plin, ki uhaja iz plinske kartuše, je škodljiv za vaša pljuča, kožo in oči. Dozirnega ventila ne približujte obrazu in očem.
- Tekoči plin pod tlakom lahko začne uhajati, kar predstavlja nevarnost za vas in druge osebe. Nikoli ne odstranite dozirnega ventila plinske kartuše, ki je že pripravljena ali že bila uporabljena.

- Transportno varovalo za plinsko kartušo.

 Plinska kartuša je opremljena s transportnim varovalom. Preden plinsko kartušo vstavite v orodje, odstranite varovalo.

5.2.1 Odstranitev transportnega varovala

1. Varnostni pokrovček in dozirni ventil dvignite s plinske kartuše.



2. Odstranite varnostni pokrovček z dozirnega ventila.
3. Namestite dozirni ventil s sprednjim zaskočnim nastavkom v utor plinske kartuše.



Dozirni ventil je opremljen s sprednjim in z zadnjim zaskočnim nastavkom.

4. Pritisnite sprednji zaskočni nastavek trdno prek odprte plinske kartuše, da se dozirni ventil zaskoči na kartuši.

5.2.2 Vstavljanje plinske kartuše

1. Odprite pokrov predala plinske kartuše, tako da ga pritisnete navzgor in nazaj.
2. Potisnite plinsko kartušo in dozirni ventil v rdeči adapter.
3. Zaprite pokrov, tako da ga s palcem potisnete navzdol, da se zaskoči.

5.2.3 Vstavljanje akumulatorske baterije

PREVIDNO

Nevarnost poškodb Zaradi napačne uporabe lahko pride do materialne škode.

- ▶ Preberite navodila za uporabo polnilnika C 7 za polnjenje akumulatorske baterije ter dodatna navodila za uporabo in vzdrževanje akumulatorske baterije.

PREVIDNO

Nevarnost zaradi izpadajoče akumulatorske baterije. Če akumulatorska baterija ni pravilno blokirana, lahko med delom pade iz orodja.

- ▶ Preverite, ali je akumulatorska baterija pravilno in varno nameščena v orodju.

OPOZORILO

Nevarnost poškodb Pri vstavljanju akumulatorske baterije obstaja nevarnost, da si priščipnete kožo.

- ▶ Pri menjavi akumulatorske baterije bodite previdni.

1. Preden vstavite akumulatorsko baterijo v orodje, preverite, da na stikih akumulatorske baterije in orodja ni tujkov.
2. Akumulatorsko baterijo od spodaj potisnite v odprtino na koncu ročaja, da se zaskoči. LED-dioda za kratek čas zasveti zeleno, kar pomeni, da je orodje pripravljeno na uporabo.
3. Akumulatorske baterije pred prvo uporabo povsem napolnite.

5.3 Stanje napolnjenosti akumulatorske baterije

Motnja	Možen vzrok	Rešitev
Zelena LED-dioda sveti/utripa	sveti	▶ Akumulatorska baterija je pripravljena na uporabo.
	utripa	▶ Napetost akumulatorske baterije popušča. Kmalu zamenjajte akumulatorsko baterijo.
Rdeča LED-dioda sveti/utripa	sveti	▶ Napetost akumulatorske baterije ne zadostuje več za delovanje orodja. Zamenjajte akumulatorsko baterijo. ▶ Najkasneje ko LED-dioda na orodju sveti rdeče, uporabite drugo akumulatorsko baterijo. Prazno akumulatorsko baterijo dajte takoj polniti za naslednjo menjavo.
	utripa	▶ Akumulatorska baterija je prehladna (< -15 °C/< 5 °F) ali prevroča (> 60 °C/> 140 °F) in ventilator se ne vključi. Odstranite akumulatorsko baterijo in počakajte, da se ohladi ali segreje na potrebno temperaturo.



Motnja	Možen vzrok	Rešitev
Ni signala.	LED-dioda gori ali utripa.	▶ Napetost akumulatorske baterije je nižja od mejne vrednosti. Napolnite akumulatorsko baterijo.

6 Uporaba

6.1 Nastavitvene možnosti na glavi orodja

- ▶ Globino zabijanja žičnikov je možno nastaviti s položajem glave orodja. Uporabite nastavitveno kolesce.

6.2 Zaščita občutljivih površin

OPOZORILO

Nevarnost poškodb Lahko pride do napačnega vžiga.

- ▶ Preden namestite ali odstranite ščitnik površine, iz orodja odstranite akumulatorsko baterijo in plinsko kartušo.

- ▶ Pri delih na vidnih mestih občutljivih površin, kot so npr. fasade, uporabljajte adapter za zaščito površine.



Adapter za zaščito površine preprečuje, da bi glava orodja na leseni površini puščala odtise.

6.3 Varovanje proženja

1. Izdelka nikoli ne uporabljajte brez varovala pred sproženjem (premična puša).
2. Orodje je opremljeno z varovalom, ki preprečuje nenamerno sproženje. Premična puša preprečuje, da bi glavo orodja namerno ali nenamerno potisnili nazaj. Varovalo tako preprečuje sproženje.

6.4 Zabijanje žičnikov



Žičnike lahko zabijate samo, če je v vlagalniku več kot 5 žičnikov.

Orodje trdno držite. Izogibajte se podlagam, na katerih lahko pride do odboja.

Pritisnite na sprožilec šele, ko je orodje povsem pritisnjeno ob podlago.

Sprožilca ne spustite, dokler ni ves žičnik v podlagi.

1. Glavo orodja naslonite na podlago in pritisnite s celim orodjem.
2. Sprožite zabijanje s pritiskom sprožilca.
3. Izpustite sprožilec in po zabijanju orodje povsem dvignite s podlage.

7 Praznjenje orodja

7.1 Odstranjevanje akumulatorske baterije



Akumulatorsko baterijo hranite na hladnem in suhem mestu. Akumulatorskih baterij ne puščajte na soncu, na ogrevalnih telesih ali za steklom. Ob koncu njihove življenjske dobe morate akumulatorske baterije odstraniti na okolju prijazen in varen način.

1. Pritisnite oba gumba za sprostitvev akumulatorske baterije.
2. Akumulatorsko baterijo izvlecite iz orodja v smeri navzdol.

7.2 Odstranitev plinske kartuše

1. Odprite pokrov predala plinske kartuše.
2. Odstranite plinsko kartušo iz orodja.
3. Zaprite prostor za plinsko kartušo.



7.3 Praznjenje traku z žičniki

1. Sprostite blokado potisnika žičnikov, tako da pritisnete črni gumb.
2. Drsnik previdno pustite počasi drseti v smeri glave orodja, dokler nanjo ne naleže.
3. Poskrbite, da žičniki v vlagalniku zdrsnejo navzdol.
4. Pritisnite notranji zaskočni mehanizem na spodnjem delu vlagalnika. Sedaj lahko žičnike povsem odstranite iz vlagalnika.

7.4 Obešalo orodja

OPOZORILO

Nevarnost poškodb Orodje, ki vam pade iz rok, je lahko nevarno za uporabnika in/ali druge.

- ▶ Prepričajte se, da je orodje, obešeno na kavelj za pas, varno pritrjeno.
- ▶ Z obešalom lahko orodje obesite na pas, lestev ali na strešno letev. Potisnite obešalo v vzdolžno os vlagalnika v smeri naprave. Tako boste obešalo sprostili iz aretirnega mehanizma in ga boste lahko sklopili oz. razklopili.

8 Nega in vzdrževanje

8.1 Vzdrževanje orodja

Pred nego in vzdrževalnimi deli morate orodje izprazniti (iz orodja odstranite plinsko kartušo in pritrilni element). Akumulatorsko baterijo, plinsko kartušo in trak z žičniki povsem odstranite iz orodja.

1. Zunanji del orodja redno čistite z rahlo navlaženo krpo za čiščenje.
2. Nikoli ne uporabljajte orodja z zamašenimi prezačevalnimi režami! Prezačevalne reže previdno očistite s suho krtačo.
3. Preprečite vdor vlage in tujkov v notranjost orodja in akumulatorske baterije.
4. Če v notranjost orodja zaide vlaga, pustite orodje izven kovčka, da se posuši. V tem primeru odstranite akumulatorsko baterijo in pustite zadnji pokrov predala plinske kartuše odprt.
5. Poskrbite, da prijemalne površine orodja ne bodo prekrte z oljem ali mastjo.
6. Za čiščenje ne uporabljajte pršilnika, parnega čistilnika ali tekoče vode!
7. Ne uporabljajte čistilnih sredstev z vsebnostjo silikona.
8. Poskrbite, da na stikih baterije ni olja in masti.

8.2 Popravilo orodja

- ▶ Redno preverjajte, ali so zunanji deli orodja poškodovani in ali vsi elementi za upravljanje delujejo brezhibno. Orodja ne uporabljajte, če so deli poškodovani ali če elementi za upravljanje ne delujejo brezhibno.

Napravo naj v primeru poškodb popravijo izključno pri servisnem centru **Hilti**.

8.3 Čiščenje orodja

Orodje je treba redno čistiti in vzdrževati. Priporočamo, da čiščenje opravite najkasneje po 40.000 pritrdivvah. Orodje očistite tudi, če se pogosteje pojavljajo motnje, kot so npr. težave pri aktiviranju ali zabijanja v prazno.

- ▶ Redno čistite orodje. Za čiščenje uporabljajte izključno izdelke **Hilti** ali izdelke primerljive kakovosti.
 - ▶ Potrebni izdelki, orodja in dokumentacija so kot pribor na voljo pri podjetju **Hilti**.
 - ▶ Potrebna vzdrževalna dela lahko opravi podjetje **Hilti**. V ta namen se obrnite na lokalno predstavništvo podjetja **Hilti**.

8.4 Čiščenje batov

Umazanija in ostanki od menjav magazina lahko ovirajo gibanje bata. Pogosto prihaja do zabijanja v prazno. V takem primeru morate očistiti bat po naslednjem postopku:



1. Akumulatorsko baterijo, plinsko kartušo in pritrdilne elemente odstranite iz orodja.
2. Z izvijačem potisnite bat do konca nazaj.
3. V glavo orodja naškropite zadostno količino čistila.
4. Najprej vstavite v orodje akumulatorsko baterijo, šele potem plinsko kartušo.
5. Potisnik žičnikov povlecite nazaj in na primerni podlagi opravite pet zabijanij v prazno (glej poglavje „Namenska uporaba“).
6. Ponovno vstavite pritrdilni element in normalno nadaljujte z delom.
7. Po potrebi ponovite korake 1–6.

9 Pomoč pri motnjah

Motnja	Možen vzrok	Rešitev
Pogosta zabijanja v prazno	Previsoka delovna hitrost	► Upoštevajte največjo frekvenco zabijanja.
	Orodje ni popolnoma naslonjeno in/ali sprožilci ni popolnoma pritisnjen.	► Orodje popolnoma naslonite in sprožilca ne spustite, dokler ni žičnik v celoti v podlagi.
	Orodje je doseglo življenjsko dobo 40.000 zabijanij.	► Očistite orodje. → stran 81
	Zataknen bat	► Očistite bat. → stran 81
Neenakomerna razporeditev žičnikov	Orodje je doseglo življenjsko dobo 40.000 zabijanij.	► Očistite orodje. → stran 81
	Trd ali grčast les	► Zamenjajte žičnike ali po možnosti podlago.
	Plinska kartuša je prazna.	► Pripravite plinsko kartušo. → stran 78
		► Vstavite plinsko kartušo. → stran 79
	Premajhna podlaga/podlaga manjka	► Zabijte žičnike. → stran 80
Previsoka delovna hitrost	► Upoštevajte največjo frekvenco zabijanja.	
Okvara bata	Zaskočil se je bat (ostanki papirja, žičnikov ali lesa v orodju)	► Očistite bat. → stran 81
Zabijanje se ne izvaja: Orodje sporoča polno pripravljenost, po pritisku na sprožilec pa se orodje ne sproži.	Orodje ni dovolj pritisnjeno	► Zabijte žičnike. → stran 80
Zatikanje žičnikov	Žičnik se je zataknil v glavi orodja	<ul style="list-style-type: none"> ► Odstranite akumulatorsko baterijo in plinsko kartušo. ► Odstranite zataknen žičnik. ► Z izvijačem potisnite bat do konca nazaj.
Zmogljivost plinske kartuše < 1000 žičnikov	Poraba plina zaradi pogostega, neproduktivnega pritiskanja	► Orodje prilonite na površino le, če zares želite vanjo zabiti žičnik.
Pokrova predala plinske kartuše ni mogoče zapreti (pri vstavljeni plinski kartuši).	Transportno varovalo na plinski kartuši ni odstranjeno	► Odstranite transportno varovalo. → stran 78
Orodje je žičnik zabilo pregloboko.	Glava orodja je pomaknjena preveč nazaj.	► Nastavite glavo orodja. → stran 80
Žičnik štrli iz podlage.	Glava orodja je pomaknjena preveč naprej.	► Nastavite glavo orodja. → stran 80
	Zelo plosk kot pritiska orodja	► Orodje pritisnite na podlago karseda pravokotno.



Motnja	Možen vzrok	Rešitev
Orodje zdrava od površine	Adapter za zaščito površin je nameščen na glavo orodja	► Uporabite adapter za zaščito površine. → stran 80
Ventilator se ne zažene, LED-dioda utripa v rdeči barvi	Akumulatorska baterija je prehladna (<-15 °C) ali prevroča (>60 °C)	► Odstranite akumulatorsko baterijo in jo ogrejte ali počakajte, da se ohladi. ► Vstavite drugo akumulatorsko baterijo.
Ventilator se ne zažene, LED-dioda ne sveti.	Orodje je v stanju mirovanja.	► Ponastavite akumulatorsko baterijo. → stran 77
	Če težave ne morete odpraviti: akumulatorska baterija je brez napetosti.	► Vstavite drugo akumulatorsko baterijo. ► Napolnite akumulatorsko baterijo.
	Vlažno orodje/vlaga v orodju	► Skrbno negujte orodje. → stran 81
Ventilator se ne zažene, LED-dioda sveti v rdeči barvi.	Napetost akumulatorske baterije ne zadostuje za delovanje orodja.	► Vstavite drugo akumulatorsko baterijo. ► Napolnite akumulatorsko baterijo.
Ventilator se ne zažene, LED-dioda sveti v zeleni barvi	Vtični spoj ventilatorja je prekinjen	► Odstranite akumulatorsko baterijo in plinsko kartušo. ► Vstavite ventilator.
	Ventilator je pravilno priklopljen, vendar se kljub temu ne zažene.	► Napravo naj popravijo pri servisnem centru Hilti .
Ventilator deluje, plin v orodju se ne vname.	Plinska kartuša je prazna.	► Pripravite plinsko kartušo. → stran 78
		► Vstavite plinsko kartušo. → stran 79
	Orodje je doseglo življenjsko dobo 40.000 zabijanj.	► Očistite orodje. → stran 81
Orodja ni mogoče sprožiti.	V vlagalniku je manj kot 5 žičnikov.	► Napolnite trak z žičniki.
	Žičnik se je zataknil.	► Odstranite akumulatorsko baterijo in plinsko kartušo. ► Ne vzdržujte napolnjenega orodja! ► Odstranite zataknjene žičnike.
Pogoste motnje transporta žičnikov, povezanih s plastično vezjo	Poškodovan trak vlagalnika	► Potisnik žičnikov med uporabo čvrsto držite.

10 Odstranjevanje

OPOZORILO

Nevarnost poškodb zaradi nepravilnega odstranjevanja! Nevarnost za zdravje zaradi izstopajočih plinov ali tekočin.

- Poškodovanih akumulatorskih baterij ne pošiljajte!
- Priključke pokrijte z neprevodnim materialom, tako da preprečite morebiten kratki stik.
- Akumulatorske baterije shranjujte zunaj dosega otrok.
- Akumulatorsko baterijo oddajte v trgovini **Hilti Store** ali pa se obrnite na pristojno podjetje za odstranjevanje odpadkov.

Naprave **Hilti** so pretežno izdelane iz materialov, ki jih je mogoče znova uporabiti. Pogoj za ponovno uporabo materialov je ustrezno razvrščanje materiala. V mnogih državah servisi **Hilti** prevzamejo vaše odsluženo orodje. O tem se pozanimajte pri servisni službi **Hilti** ali svojem prodajnem svetovalcu.





- ▶ Električnih orodij, naprav in akumulatorskih baterij ne zavržite skupaj z gospodinjskimi odpadki!

11 Proizvajalčeva garancija

- ▶ V primeru vprašanj o garancijskih pogojih se obrnite na lokalnega partnerja **Hilti**.

12 Dodatne informacije

Dodatne informacije o uporabi, tehnologiji, varstvu okolja in recikliranju najdete na naslednji povezavi: qr.hilti.com/manual/?id=440645

Povezava je na voljo tudi na koncu tega dokumenta v obliki kode QR.

Originalne upute za uporabo

1 Podaci o uputi za uporabo

1.1 Uz ove upute za uporabo

- Prije početka rada pročitajte ovu uputu za uporabo. To je preduvjet za siguran rad i neometano rukovanje.
- Pridržavajte se sigurnosnih napomena i upozoravajućih naputaka u ovim uputama za uporabu i na proizvodu.
- Ove upute za uporabu uvijek čuvajte u blizini proizvoda i prosljedite ga drugim osobama samo zajedno s uputama za uporabu.

1.2 Objašnjenje znakova

1.2.1 Upozoravajući naputci

Upozoravajući naputci upozoravaju na opasnost prilikom rukovanja proizvodom. Koriste se sljedeće signalne riječi:

OPASNOST

OPASNOST !

- ▶ Znači moguću neposrednu opasnu situaciju, koja može prouzročiti tjelesne ozljede ili smrt.

UPOZORENJE

UPOZORENJE !

- ▶ Ova riječ skreće pozornost na moguću opasnu situaciju koja može uzrokovati teške tjelesne ozljede ili smrt.





OPREZ

OPREZ !

- ▶ Ova riječ skreće pozornost na moguću opasnu situaciju koja može uzrokovati tjelesne ozljede ili materijalnu štetu.

1.2.2 Simboli u uputama za uporabu

U ovim uputama za uporabu koriste se sljedeći simboli:

	Pridržavajte se uputa za uporabu
	Napomene o primjeni i druge korisne informacije
	Rukovanje materijalima koji se mogu ponovno preraditi
	Električne uređaje i akumulatorske baterije ne bacajte u kućni otpad



	Hilti Litij-ionska akumulatorska baterija
	Hilti Punjač

1.2.3 Simboli na slikama

Koriste se sljedeći simboli na slikama:

	Ovi brojevi odnose se na određene slike na početku ovih uputa za uporabu.
3	Numeriranjem na slikama se navodi redoslijed radnih koraka i može odstupati od radnih koraka u tekstu.
	Brojevi položaja koriste se na slici Pregled i odnose se na brojeve legende u odlomku Pregled proizvoda .
	Ovaj znak upućuje da trebate biti posebno pažljivi prilikom rukovanja proizvodom.

1.3 Simboli ovisno o proizvodu

1.3.1 Dodatni simboli

Dodatno se mogu koristiti sljedeći simboli u ovoj dokumentaciji ili na proizvodu:

	Upozorenje na opću opasnost
	Nosite zaštitne naočale
	Nosite zaštitne slušalice
	Nosite zaštitnu kacigu
	Nosite zaštitne rukavice
	Proizvod podržava NFC tehnologiju koja je kompatibilna s iOS i Android platformama.
Li-Ion	Litij-ionska akumulatorska baterija
	Akumulatorsku bateriju nikada ne koristite kao udarni alat.
	Ne dopustite da akumulatorska baterija padne. Nikada nemojte koristiti akumulatorsku bateriju koja je udarena ili na neki drugi način oštećena.

1.4 Informacije o proizvodu

proizvodi su namijenjeni profesionalnom korisniku i smije ih posluživati, održavati i servisirati samo ovlašteno kvalificirano osoblje. To osoblje mora biti posebno podučeno o mogućim opasnostima. Proizvod i njemu pripadajuća pomoćna sredstva mogu biti opasna ako ih nepropisno i neispravno upotrebljava neosposobljeno osoblje.

Oznaka tipa i serijski broj navedeni su na označnoj pločici.

- ▶ Prepišite serijski broj u sljedeću tablicu. Podaci o proizvodu potrebni su vam prilikom kontaktiranja našeg zastupništva ili servisa.

Podaci o proizvodu

GX stroj za pričvršćivanje svornjaka	GX 90-WF
Generacija	01
Serijski br.	

1.5 Izjava o sukladnosti

Proizvođač pod vlastitom odgovornošću izjavljuje da je ovdje opisani proizvod sukladan s važećim zakonodavstvom i normama. Sliku izjave o sukladnosti naći ćete na kraju ove dokumentacije.

Tehnička dokumentacija kod:



2 Sigurnost

2.1 Sigurnosne napomene

Zahtjevi za korisnika

- ▶ Alat je namijenjen za profesionalnu uporabu.
- ▶ Uređaj smije koristiti, čistiti i održavati samo ovlašteno, obrazovano osoblje. To osoblje mora biti posebno upućeno u moguće opasnosti.

Sigurnost ljudi

- ▶ Budite pažljivi, pazite što činite i kod rada sa strojem za direktnu montažu postupajte razumno. Stroj ne koristite ako ste umorni ili pod utjecajem opojnih sredstava, alkohola ili lijekova. Prekinite s radom ukoliko osjetite bolove ili se ne osjećate dobro. Trenutak nepažnje kod uporabe stroja može dovesti do ozbiljnih tjelesnih ozljeda.
- ▶ Izbjegavajte nenormalan položaj tijela. Zauzmite siguran i stabilan položaj tijela i u svakom trenutku održavajte ravnotežu.
- ▶ Nosite protukliznu obuću.
- ▶ Alat ne usmjerujte prema sebi ili drugoj osobi.
- ▶ Stroj ne pritišćite o svoju šaku, neki drugi dio tijela ili neku drugu osobu. Ni u kom slučaju ne stavljajte svoju šaku ili neki drugi dio tijela blizu nosa stroja. Pritiskanje nosa stroja o neki dio tijela može uzrokovati teške ozljede zbog nehotičnog aktiviranja i otpuštanja pričvrsnog elementa.
- ▶ Slobodnu ruku ne stavljajte izravno iza materijala koje treba pričvrstiti.
- ▶ Ne stavljajte svoju slobodnu ruku blizu nosa stroja.
- ▶ Pri radu držite podalje od djelokruga rada druge osobe, posebice djecu.
- ▶ Pri uporabi stroja ruke držite savijene (ne ispružene).
- ▶ Nosite (korisnik i osobe u njegovoj okolini) primjerenu zaštitnu opremu koja se sastoji iz primjerene zaštite za oči, zaštite za sluh, zaštitne kacige.

Pažljivo rukovanje i uporaba strojeva za direktnu montažu.

- ▶ Napunjeni stroj nikada ne ostavljajte bez nadzora.
- ▶ Za transport, ne vadite plinsku dozu iz uređaja.
- ▶ Uređaj uvijek ispraznite prije radova na čišćenju, servisiranju i održavanju, pri prekidu rada te skladištenju (akumulator, plinsku dozu i čavle).
- ▶ Nekorištene plinske doze te uređaje koje ne koristite valja skladištiti tako da budu zaštićeni od vlage i prekomjerne vrućine.
- ▶ Provjerite ima li eventualnih oštećenja na stroju i priboru kako biste osigurali besprijekoran i namjenski rad. Provjerite funkcioniraju li pokretni dijelovi besprijekorno i nisu li zaglavljani odnosno oštećeni. Svi dijelovi moraju biti pravilno montirani i ispunjavati sve uvjete kako bi se osigurao besprijekoran rad stroja. Oštećene zaštitne uređaje i dijelove, koji nisu sastavni servisnog paketa koji je raspoloživ kao pribor (vidi poglavlje "Održavanje uređaja"), valja poslati na stručan popravak u Hilti servis ili zamijeniti ako ništa drugo nije navedeno u uputama za uporabu.
- ▶ Kada zabijate, uređaj uvijek držite čvrsto. Time se sprječava vjerojatnost skretanja pričvrsnog elementa s materijala podloge.
- ▶ Nikada ne pokušavajte ponovno zabijati pričvrсни element. Nikada nemojte zabijati pričvršćenje na drugo pričvršćenje. U suprotnom bi moglo doći do loma i zaglavljnja elementa.
- ▶ Uvijek se pridržavajte smjernica za primjenu. U tu svrhu konzultirajte Hilti priručnik za izravno pričvršćenje.
- ▶ Nos stroja ne vucite rukom ili predmetom prema natrag. Stroj bi se mogao aktivirati ovisno o okolnostima. Tijekom pripreme za rad može doći do zabijanja u dijelove tijela.

Radno mjesto

- ▶ Pobrinite se za dobru rasvjetu u području rada.
- ▶ Stroj upotrebljavajte samo u dobro prozračenim radnim područjima.
- ▶ Pričvršne elemente zabijajte samo u drvo i odgovarajuće drvene materijale (vidi Namjenska uporaba): Zabijanje u druge materijale može uzrokovati lomljenje elementa, otkidanje komadića materijala ili probijanje.
- ▶ Prije zabijanja pričvršnih elemenata uvjerite se da se nitko ne zadržava iza ili ispod radnog mjesta.
- ▶ Svoje područje rada održavajte urednim. Iz radnog okruženja uklonite predmete na kojima bi se mogli ozlijediti. Nered na radnom mjestu rada može prouzročiti nesreće.
- ▶ Rukohvati moraju biti suhi, čisti, bez ostataka ulja i masti.



- ▶ Vodite računa o utjecajima okoline. Uređaj ne izlažite padalinama, ne rabite ga u vlažnom ili mokrom okruženju. Uređaj ne koristite tamo gdje postoji opasnost od požara ili eksplozije.
- ▶ Prekriveni električni, plinski vodovi i vodovodne cijevi predstavljaju ozbiljnu opasnost ako se pri radu oštete. Stoga područje rada prethodno ispitajte npr. detektorom metala. Vanjski metalni dijelovi na stroju mogu biti pod naponom ako ste npr. nehote oštetili električni vod.
- ▶ Stroj držite samo za izolirane ručke kada izvodite radove kod kojih nastavak može pogoditi skrivene strujne vodove. Kontakt s vodom pod naponom može staviti i metalne dijelove stroja pod napon te dovesti do električnog udara.

Termičke sigurnosne mjere

- ▶ Ukoliko je uređaj pregrijan, izvadite plinsku dozu i pustite da se uređaj ohladi. Ne prekoračujte maksimalnu frekvenciju zabijanja.
- ▶ Obvezno nosite zaštitne rukavice ako morate provoditi održavanje, a da pritom prije ne pustite da se uređaj ohladi.

Brizljivo rukovanje i uporaba plinskih doza.

- ▶ O uporabi, njezi i mjerama prve pomoći pročitajte sigurnosni list materijala plinske doze.

2.2 Pažljivo rukovanje i uporaba akumulatorskih baterija

- ▶ **Pridržavajte se sljedećih sigurnosnih napomena za sigurno rukovanje i uporabu litij-ionskih akumulatorskih baterija.** Nepridržavanje može dovesti do nadražaja kože, teških korozivnih ozljeda, kemijskih opekliina, požara i / ili eksplozija.
- ▶ Akumulatorske baterije koristite samo ako su u tehnički besprijekornom stanju.
- ▶ Pažljivo rukujte akumulatorskim baterijama kako biste izbjegli oštećenja i istjecanje tekućina koje su jako opasne za zdravlje!
- ▶ Ne smiju se vršiti promjene ili preinake akumulatorskih baterija.
- ▶ Akumulatorske baterije se ne smiju rastavljati, gnječiti, zagrijavati iznad 80 °C (176 °F) ili spaljivati.
- ▶ Nikada nemojte koristiti niti puniti akumulatorske baterije koje su udarene ili na neki drugi način oštećene. Redovito provjerite ima li znakova oštećenja na vašim akumulatorskim baterijama.
- ▶ Nikada nemojte koristiti reciklirane ili popravljene akumulatorske baterije.
- ▶ Akumulatorsku bateriju ili električni alat na akumulatorski pogon nikada ne rabite kao udarni alat.
- ▶ Akumulatorske baterije nikada ne izlažite izravnom suncčevom zračenju, povišenoj temperaturi, iskrenju ili otvorenom plamenu. To može dovesti do eksplozija.
- ▶ Polove baterije ne dodirujte prstima, alatom, nakitom ili drugim električno vodljivim predmetima. To može oštetiti akumulatorsku bateriju te uzrokovati materijalne štete i ozljede.
- ▶ Akumulatorske baterije držite dalje od kiše, vlage i tekućina. Prodiranje vlage može prouzročiti kratak spoj, električni udar, opekline, požar i eksplozije.
- ▶ Upotrebljavajte samo punjače i električne alate predviđene za ovaj tip akumulatorske baterije. Pridržavajte se podataka u odgovarajućim uputama za uporabu.
- ▶ Akumulatorsku bateriju ne upotrebljavajte i ne čuvajte u okolini ugroženoj eksplozijom.
- ▶ Ako je akumulatorska baterija toliko vruća da je ne možete primiti rukom, onda je moguće da je u kvaru. Stavite akumulatorsku bateriju na vidljivo, nezapaljivo mjesto dovoljno udaljeno od zapaljivih materijala. Ostavite akumulatorsku bateriju da se ohladi. Ako je nakon jednog sata akumulatorska baterija još uvijek vruća da je ne možete primiti rukom, onda je u kvaru. Obratite se **Hilti** servisu ili pročitajte dokument „Napomene za sigurnost i primjenu **Hilti** litij-ionskih akumulatorskih baterija“.



Poštujte posebne smjernice za transport, skladištenje i uporabu litij-ionskih akumulatorskih baterija. Pročitajte napomene za sigurnost i primjenu **Hilti** litij-ionskih akumulatorskih baterija koje ćete naći na kraju ovih uputa za uporabu skeniranjem QR koda.



3.1 Pregled proizvoda

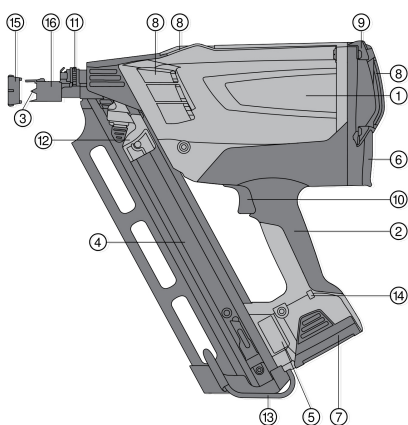

- ① Tijelo uređaja
- ② Rukohvat
- ③ Nos stroja
- ④ Spremnik
- ⑤ Označna pločica
- ⑥ Pretinac za plinsku kartušu
- ⑦ Akumulatorska baterija
- ⑧ Prorezi za prozračivanje
- ⑨ Pokrov kućišta
- ⑩ Okidač
- ⑪ Kotačić za podešavanje
- ⑫ Potisnik čavala
- ⑬ Pojasna kuka
- ⑭ LED dioda
- ⑮ Adapter za zaštitu površine
- ⑯ Klizna košuljica

3.2 Namjenska uporaba

Uređaj služi za pričvršćivanje drva na drvo pomoću specijalno proizvedenih elemenata za pričvršćivanje. Primjereni materijali su puno drvo, lamelirano drvo, šperploče, materijali od drvene iverice (npr. OSB ploče od grube iverice), vlaknasti drveni materijali (npr. ploče iz vlakana MDF) te furnirani pločasti materijali (npr. multiplex). Uređaj služi profesionalnom korisniku za primjene u gradnji drvom. Za preporuke za korištenje konzultirajte Hilti priručnik za izravno pričvršćenje.

Uređaj, plinska doza i pričvrtni elementi tvore tehničku cjelinu. To znači da se pričvršćivanje ovim uređajem može bez poteškoća osigurati samo ako se upotrebljavaju Hilti čavli i Hilti plinske doze proizvedene specijalno za uređaj. Samo u slučaju pridržavanja ovih uvjeta vrijede navedene preporuke za pričvršćivanje i primjenu tvrtke Hilti. Uređaj je namijenjen samo za ručnu uporabu. Manipulacije ili preinake na stroju nisu dozvoljene.

- Za ovaj proizvod koristite samo **Hilti** litij-ionske akumulatorske baterije tipa B 7.
- Za ove akumulatorske baterije upotrebljavajte samo punjač C 7 koji je odobrila tvrtka **Hilti**. Dodatne informacije pronaći ćete u vašoj **Hilti Store** ili na: www.hilti.group

3.3 Zaštita od dubinskog pražnjenja

Uređaj ima način dubokog mirovanja radi zaštite litij-ionske akumulatorske baterije od dubinskog pražnjenja. Nakon cca. 120 minuta neuporabe se uređaj u potpunosti automatski isključuje.

- ▶ Za uspostavljanje spremnosti za rad kratko izvadite akumulatorsku bateriju te je ponovno umetnete (resetiranje akumulatorske baterije).

3.4 Sadržaj isporuke

Stroj u kovčegu, akumulatorska baterija, punjač, krpa za čišćenje, upute za uporabu.

Ostale proizvode sustava dopuštene za Vaš proizvod naći ćete u Vašoj **Hilti Store** ili na: www.hilti.group

3.5 Komponente sustava za rad uređaja

Za rad uređaja potrebni su: Uređaj, napunjena akumulatorska baterija B 7 Li-Ion, plinska doza GC 31 ili GC 32 i GX-WF čavli za drvene spojeve.



4 Tehnički podaci

4.1 Stroj za pričvršćivanje svornjaka

Primjena	Pričvršćivanje čavala na četvero- rokutni komad drveta
Težina (uključujući akumulatorsku bateriju)	3,7 kg (8,2 lb)
Dimenzije	384 mm x 134 mm x 381 mm (15,1 in x 5,3 in x 15,0 in)
Postavka snage	bez
Maksimalni kapacitet spremnika	75 komada
Kut spremnika	34° (0,6 rad)
Maksimalna frekvencija zabijanja tijekom neprekidnog rada	1.200 h
Rad s prekidima	do 3 pričvršćenja na sekundu
Kalibar (plinska kartuša)	40 g (1,4 oz)
Temperatura uporabe / okolna temperatura s plinskom dozom GC 31	-5 °C ... 45 °C (23 °F ... 113 °F)
Temperatura uporabe / okolna temperatura s plinskom dozom GC 32	-10 °C ... 45 °C (14 °F ... 113 °F)
Duljina čavla	50 mm ... 90 mm (2,0 in ... 3,5 in)
Promjer čavla	2,8 mm ... 3,1 mm (0,11 in ... 0,12 in)

4.2 Litij-ionske akumulatorske baterije

Radni napon akumulatorske baterije	7,2 V
Okolna temperatura pri radu	-17 °C ... 60 °C
Temperatura skladištenja	-20 °C ... 40 °C
Temperatura akumulatorske baterije na početku punjenja	-10 °C ... 45 °C

4.3 Informacije o buci i ubrzanje sukladno EN 15895

Razina zvučnog tlaka i razina titranja koje su navedene u ovim uputama, izmjerene su skladno normiranom postupku mjerenja te se mogu koristiti za međusobnu usporedbu potisnih alata za svornjake. Primjerene su i za privremenu procjenu ekspozicija. Navedeni podaci predstavljaju glavne primjene potisnog alata za svornjake. Ako se potisni alati za svornjake inače koristi za druge primjene s opremom koja se razlikuje ili nisu dovoljno dobro održavani, podaci se mogu razlikovati. To može znatno povećati ekspozicije tijekom cjelokupnog radnog vijeka. Za točnu procjenu ekspozicije trebaju se uzeti u obzir i vremena, tijekom kojih se stroj zapravo nije koristio. To može znatno smanjiti ekspozicije tijekom cjelokupnog radnog vijeka. Odredite dodatne sigurnosne mjere za zaštitu korisnika prije djelovanja zvuka i/ili vibracija kao npr.: Održavanje potisnog alata za svornjake i opreme, održavanje toplih ruku, organizacija tokova rada.

Informacije o buci

Razina emisije zvučnog tlaka na radnom mjestu ($L_{pA, 1s}$)	106 dB(A)
Vršna razina zvučnog tlaka na radnom mjestu ($L_{pC, peak}$)	138 dB (C)
Razina zvučne snage ($L_{WA, 1s}$)	108 dB(A)
Nesigurnost zvuka (K_{pA})	2 dB(A)

Povratni udarac

Energetsko ekvivalentno ubrzanje, ($a_{hw, RMS(3)}$)	Rezultati za dimenziju čavla 90 x 3,1 mm na punom drvu smreke <2,5 m/s ²
--	---



5 Stavljanje u pogon

5.1 Umetnite čavle 2

UPOZORENJE

Opasnost zbog uporabe pogrešnih pričvrstnih elemenata Uporaba pogrešnih pričvrstnih elemenata može prouzročiti smetnje stroja i/li ozljede.

- ▶ Posebno pazite da upotrebljavate prikladne pričvrstne elemente s ispravnim kutom spremnika.



U donjem dijelu spremnika nalazi se zadržna opruga. Ako se prekorači maksimalan broj pričvrstnih elemenata u spremniku, ova opruga više neće moći zadržati posljednji umetnuti redenik s čavlima. Izvadite posljednji umetnuti redenik s čavlima.

1. Pričvrstne elemente umetnite u ispravnom smjeru odozdo u spremnik.

OPREZ

Ozljeda zbog nepažnje Možete si zaglaviti prste zbog nepažnje.

- ▶ Oprezno pomičite potisnik čavala, vucite ga kontrolirano natrag preko čavala sve dok se ne uglavi na donjem kraju redenika s čavlima.

2. Umetnite pričvrstne elemente u potpunosti u smjeru nosa stroja.



Snažno udaranje potisnikom čavala po redeniku čavala može ga oštetiti. Nemojte nekontrolirano udarati potisnikom čavala po redeniku čavala.

5.2 Priprema plinske doze

UPOZORENJE

Opasnost od nesreće Opasnost od ozljede zbog istjecanja plina.

- ▶ Plin, koji istječe iz plinske kartuše, opasan je za vaša pluća, kožu i oči. Ventil za doziranje držite dalje od lica i očiju.
- ▶ Ukapljeni plin pod tlakom može istjecati te ugroziti vas i druge osobe. Nikada nemojte izvaditi ventil za doziranje već pripremljene ili rabljene plinske kartuše.
- ▶ Transportni osigurač za plinsku dozu.



Plinska doza opremljena je osiguračem transporta. Skinite osigurač prije nego što umetnete plinsku dozu u uređaj.

5.2.1 Skidanje osigurača transporta 3

1. Podignite sigurnosni poklopac i ventil za doziranje s plinske doze.
2. Odvojite sigurnosni poklopac s ventila za doziranje.
3. Umetnite ventil za doziranje s prednjim utorom za umetanje u urez plinske doze.



Ventil za doziranje ima prednji i stražnji utor za umetanje.

4. Stražnji utor za umetanje čvrsto pritisnite iznad usne plinske doze dok se ventil za doziranje ne uglavi na dozi.

5.2.2 Umetanje plinske doze 4

1. Otvorite pokrov pretinca za plinsku dozu tako da pokrov pritisnete prema gore i prema natrag.
2. Umetnite plinsku dozu i ventil za doziranje u crveni adapter.
3. Zatvorite pokrov tako da ga držite palcem pritisnutog prema dolje te uglavite zatvarač.

5.2.3 Umetanje akumulatorske baterije 5

OPREZ

Opasnost od oštećenja Pogrešno rukovanje uređajem može uzrokovati materijalne štete.

- ▶ Pročitajte upute za uporabu punjača C 7 za punjenje akumulatorske baterije te ostale napomene za uporabu i održavanje akumulatorske baterije.



⚠ OPREZ

Opasnost uslijed pada akumulatorske baterije. Ako akumulatorska baterija nije ispravno umetnuta, mogla bi pasti tijekom rada.

- ▶ Provjerite siguran dosjed akumulatorske baterije.

⚠ UPOZORENJE

Opasnost od ozljede Pri umetanju akumulatorske baterije možete prignječiti kožu.

- ▶ Budite oprezni prilikom umetanja akumulatorskog paketa.

1. Prije umetanja akumulatorskog paketa u uređaj provjerite jesu li kontakti akumulatorskog paketa i kontakti u uređaju bez stranih tijela.
2. Akumulatorski paket potiskujte odozdo u otvor na kraju ručke sve dok ne uskoči. LED dioda kratko zasvijetli zeleno te signalizira da je uređaj spreman za rad.
3. Akumulatorske pakete u potpunosti napunite prije prvog stavljanja uređaja u pogon.

5.3 Stanje napunjenosti akumulatorske baterije

Smetnja	Mogući uzrok	Rješenje
Zelena LED dioda svijetli/treperi	svijetli	▶ Akumulatorski paket je spreman za uporabu.
	treperi	▶ Smanjenje napona akumulatorske baterije. Stoga zamijenite akumulatorski paket.
Crvena LED dioda svijetli/treperi	svijetli	▶ Napon akumulatorske baterije nije više dovoljan za rad uređaja. Zamijenite akumulatorski paket. ▶ Stavite drugu akumulatorsku bateriju najkasnije kada LED dioda na uređaju svijetli crveno. Akumulator odmah ponovo napunite da bude spreman za sljedeću zamjenu.
	treperi	▶ Akumulatorska baterija je prehladna (< -15 °C / < 5 °F) ili prevruća (> 60 °C / > 140 F) i ventilator se ne pokreće. Izvadite akumulatorski paket i pustite da se akumulatorski paket zagrije ili ohladi na potrebnu temperaturu.
Nema signala	Niti jedna LED ne svijetli niti ne treperi	▶ Napon akumulatora je ispod granice. Napunite akumulatorski paket.

6 Rukovanje

6.1 Mogućnosti podešavanja na vrhu uređaja 6

- ▶ Dubinu zabijanja čavala možete regulirati preko položaja vrha uređaja. U tu svrhu koristite kotačić za podešavanje.

6.2 Zaštita od osjetljivih površina 7

⚠ UPOZORENJE

Opasnost od ozljede Mogli biste nehotično aktivirati neispravno paljenje.

- ▶ Izvadite akumulatorsku bateriju i plinsku kartušu iz stroja prije montiranja i demontiranja zaštite površine.



- Koristite adapter za zaštitu površine za radove u vidljivom području na osjetljivim površinama, npr. fasadama.



Adapter za zaštitu površina smanjuje otiske vrha uređaja na drvenoj površini.

6.3 Osigurač aktiviranja

1. Nikada ne pokrećite proizvod bez osigurača aktiviranja (klizna košuljica).
2. Uređaj je zaštićen osiguračem protiv nestručnog okidanja. Klizna košuljica sprječava namjerno i nesvjesno povlačenje vrha uređaja. Time se sprječava aktiviranje.

6.4 Zabijanje čavala



Čavle je moguće zabijati samo kada se u spremniku nalazi više od 5 čavla.

Čvrsto držite uređaj. Izbjegavajte opružne podloge.

Okidač aktivirajte samo ako je uređaj u cijelosti pritisnut.

Ne otpuštajte okidač ako čavao nije potpuno zabijen.

1. Postavite vrh uređaja na podlogu i pritisćite uređaj do kraja.
2. Pritiskom okidača aktivirajte zabijanje.
3. Otpustite okidač i nakon zabijanja u potpunosti dignite uređaj s podloge.

7 Pražnjenje uređaja

7.1 Vađenje akumulatorske baterije



Akumulatorsku bateriju čuvajte na hladnom i suhom mjestu. Akumulatorsku bateriju ne čuvajte na suncu, na radiatorima ili iza staklenih površina. Akumulatorske baterije se na kraju svog životnoga vijeka moraju zbrinuti sigurno i u skladu s ekološkim propisima.

1. Pritisnite oba gumba za deblokadu.
2. Izvucite akumulatorski paket prema dolje iz uređaja.

7.2 Vađenje plinske kartuše

1. Otvorite poklopac pretinca za plinsku kartušu.
2. Izvadite plinsku kartušu.
3. Zatvorite pretinac za plinsku kartušu.

7.3 Pražnjenje redenika s čavlima

1. Otpustite blokadu potisnika čavala tako da pritisnete crni gumb.
2. Klizač pažljivo i polako pustite da klizi u smjeru nosa stroja sve dok ne dođe do kraja.
3. Čavle u spremniku pustite da skliznu prema dolje.
4. Pritisnite zaskočku koja se nalazi iznutra na donjem kraju spremnika. Sada možete u cijelosti izvaditi čavle iz spremnika.

7.4 Kuka uređaja



UPOZORENJE

Opasnost od ozljede Uređaj koji padne može ugroziti Vas i/ili druge.

- Uvjerite se da uređaj obješen na pojasnoj kuki ima siguran oslonac.
- Pomoću kuke možete uređaj nositi na remenu ili ga objesiti na ljestvama ili krovnoj letvici. Pritisnite pojasnu kuku u uzdužnu osovinu spremnika u smjeru alata. Time će se pojasna kuka otpustiti iz zaskočke te se može sklopiti odn. otklopiti.



8 Čišćenje i održavanje

8.1 Čišćenje uređaja

Prije radova čišćenja i održavanja uređaj se mora isprazniti (plinsku kartušu i pričvrсни element izvadite iz uređaja). Akumulatorski paket, plinsku dozu i redenik s čavlima u potpunosti izvadite iz uređaja.

1. Vanjsku stranu uređaja redovito čistite lagano navlaženom krpom za čišćenje.
2. S uređajem ne radite sa začepljenim prorezima za ventilaciju! Proreze za ventilaciju oprezno očistite suhom četkom.
3. Spriječite prodor vlage i stranih čestica u unutrašnjost uređaja i akumulatorske baterije.
4. Ako je prodrla vlaga, pustite uređaj neka se osuši izvan kovčega uređaja. U tu svrhu izvadite akumulatorsku bateriju i držite otvorenim stražnji poklopac pretinca za plinsku kartušu.
5. Uvijek se pobrinite da na prihvatnim dijelovima uređaja ne bude ulja i masti.
6. Za čišćenje ne upotrebljavajte uređaj za prskanje, parni raspršivač ili tekuću vodu!
7. Ne upotrebljavajte silikonska sredstva za čišćenje.
8. Kontakte akumulatora uvijek održavajte čistima i bez masti.

8.2 Popravak uređaja

- Redovito provjeravajte je li na svim vanjskim dijelovima uređaja došlo do oštećenja i funkcioniraju li besprijekorno svi upravljački elementi. S uređajem ne radite ako su dijelovi oštećeni ili ako upravljački elementi ne rade besprijekorno.

U slučaju pojave oštećenja uređaj obavezno odnesite na popravak u **Hilti** servis.

8.3 Čišćenje stroja

Potrebno je redovito održavanje i čišćenje uređaja. Preporučamo vam da napravite servisa čišćenja najkasnije nakon 40000 pričvršćenja. Očistite uređaj, ako se pojavi više smetnji, poput smetnje kod paljenja ili zabijanja na prazno.

- Redovito čistite stroj. Za čišćenje koristite isključivo **Hilti** proizvode ili proizvode slične kvalitete.
 - Materijale, uređaje i podloge koji su vam potrebni kao pribor možete naručiti od tvrtke **Hilti**.
 - Potrebne radove održavanja možete prepustiti tvrtki **Hilti**. Za to kontaktirajte svoje lokalno **Hilti** predstavništvo.

8.4 Čišćenje stapa

Priljavština i ostaci u spremniku mogu ometati pomicanje stapa. Dolazi do povećanih zabijanja na prazno. U takvom slučaju čišćenje stapa provodi se na sljedeći način:

1. Akumulatorsku bateriju, plinsku kartušu i pričvrсне elemente izvadite iz uređaja.
2. Potisnite stap unatrag do graničnika pomoću odvijača.
3. Vrh uređaja obilno poprskajte sredstvom za čišćenje.
4. Ponovno umetnite u uređaj akumulatorski paket, a nakon toga i plinsku dozu.
5. Potisnik čavala povucite nazad rukom i na prikladnoj podlozi napravite pet zabijanja u prazno (vidi Namjenska uporaba).
6. Ponovno umetnite pričvrсни element i na uobičajeni način nastavite raditi.
7. Po potrebi ponovite korake 1-6.

9 Pomoć u slučaju smetnji

Smetnja	Mogući uzrok	Rješenje
Često zabijanje u prazno	Prevelika radna brzina	► Pridržavajte se maksimalne frekvencije zabijanja.



Smetnja	Mogući uzrok	Rješenje
Često zabijanje u prazno	Uređaj nije u potpunosti pritisnut i/ili okidač nije povučen do kraja.	► Pritisnite uređaj u potpunosti i ne otpuštajte okidač ako čavao nije potpuno zabijen.
	Uređaj je dosegnuo 40000 pričvršćenja.	► Očistite stroj. → stranica 93
	Zaglavljivi stap	► Očistite stap. → stranica 93
Nepravilne glave čavala	Uređaj je dosegnuo 40000 pričvršćenja.	► Očistite stroj. → stranica 93
	Tvrdo i/ili čvornato drvo	► Promijenite čavle ili, ako je moguće, podlogu.
	Plinska doza prazna	► Pripremite plinsku dozu. → stranica 90
		► Umetnite plinske doze. → stranica 90
	Nedovoljna podloga / nedostatak podloge	► Zabijte čavle. → stranica 92
Prevelika radna brzina	► Pridržavajte se maksimalne frekvencije zabijanja.	
Nepravilno uporište klipa	Zaglavljivi stap (ostaci papira, čavla ili drva u uređaju)	► Očistite stap. → stranica 93
Nema zabijanja: Uređaj signalizira potpunu spremnost za rad, okidač se aktivira, uređaj se ne aktivira	Uređaj nije u potpunosti pritisnut	► Zabijte čavle. → stranica 92
Steznik čavla	Čavao je zaglavljen u vrhu uređaja	► Izvadite akumulatorsku bateriju i plinsku kartušu. ► Uklonite zaglavljivi čavao. ► Potisnite stap do kraja unatrag pomoću odvijača.
Domet plinske doze < 1000 čavala	Gubitak plina uslijed čestog, neproduktivnog pritiskanja	► Uređaj pritisnite na površinu jedino kada stvarno želite zabiti.
Poklopac pretinca za plinsku kartušu ne može se zatvoriti (kada je umetnuta plinska kartuša).	Transportni osigurač na plinskoj kartuši nije skinut	► Skinite transportni osigurač. → stranica 90
Čavao je prodro suviše duboko	Vrh uređaja je suviše povučen prema natrag	► Provedite podešavanje na vrhu uređaja. → stranica 91
Čavao stoji ispred	Vrh uređaja je suviše isturen prema naprijed	► Provedite podešavanje na vrhu uređaja. → stranica 91
	Jako ravan kut pritiskanja	► Pritisnite uređaj po mogućnosti pod pravim kutom na podlogu.
Uređaj se oklizne na površini	Adapter za zaštitu površine montiran je na vrhu uređaja	► Koristite adapter za zaštitu površine. → stranica 91
Ventilator ne radi, LED dioda treperi crveno	Akumulatorska baterija je prehladna (< -15 °C) ili prevruća (> 60 °C)	► Izvadite akumulatorsku bateriju, zagrijte je ili ostavite da se ohladi. ► Umetnite drugu akumulatorsku bateriju.
Ventilator se ne pokreće, LED ne svijetli	Uređaj je u načinu dubokog mirovanja	► Resetirajte akumulatorsku bateriju. → stranica 88
	Ukoliko je problem i dalje prisutan: akumulator nema napona	► Umetnite drugu akumulatorsku bateriju. ► Napunite akumulatorsku bateriju.
	Mokar uređaj/ vlaga u uređaju	► Očistite stroj. → stranica 93



Smetnja	Mogući uzrok	Rješenje
Ventilator ne radi, LED svijetli crveno	Napon akumulatora nije dovoljan za rad uređaja.	<ul style="list-style-type: none"> ▶ Umetnite drugu akumulatorsku bateriju. ▶ Napunite akumulatorsku bateriju.
Ventilator ne radi, LED dioda svijetli zeleno	Utični spoj na ventilatoru je prekinut	<ul style="list-style-type: none"> ▶ Izvadite akumulatorsku bateriju i plinsku kartušu. ▶ Utaknite utikač ventilatora.
	Utičać ventilatora ispravno je montiran, ventilator se još uvijek ne pokreće.	▶ Uređaj odnesite na popravak u Hilti servis.
Ventilator radi, uređaj se ne pali	Plinska doza prazna	<ul style="list-style-type: none"> ▶ Pripremite plinsku dozu. → stranica 90 ▶ Umetnite plinske doze. → stranica 90
	Uređaj je dosegnuo 40000 pričvršćenja.	▶ Očistite stroj. → stranica 93
Uređaj se ne može pritisnuti	Manje od 5 čavala u spremniku	▶ Napunite redenic s čavlima.
	Čavalo zaglavljeno	<ul style="list-style-type: none"> ▶ Izvadite akumulatorsku bateriju i plinsku kartušu. ▶ Na napunjenom uređaju ne provodite nikakve radove održavanja! ▶ Uklonite zaglavljene čavle.
Česte transportne smetnje kod plastično povezanih čavala	Oštećena traka	▶ Čvrsto držite potisnik čavala pri aktiviranju.

10 Zbrinjavanje otpada



UPOZORENJE

Opasnost od ozljede uslijed nestručnog zbrinjavanja! Opasnosti po zdravlje uslijed istjecanja plinova ili tekućina.

- ▶ Nemojte slati oštećene akumulatorske baterije!
- ▶ Nemojte prekriti priključke nevodljivim materijalom kako biste izbjegli kratki spoj.
- ▶ Akumulatorske baterije zbrinite na način da ne mogu dospjeti djeci u ruke.
- ▶ Zbrinite akumulatorsku bateriju u vašoj **Hilti Store** ili se obratite nadležnoj tvrtki za zbrinjavanje otpada.

Hilti proizvodi su većim dijelom izrađeni od materijala koji se mogu ponovno preraditi. Pretpostavka za to je njihovo stručno razvrstavanje. U mnogim zemljama **Hilti** preuzima vaš stari uređaj na recikliranje. Raspitajte se u **Hilti** servisnoj službi ili kod vašeg prodajnog savjetnika.



- ▶ Električne alate, elektroničke uređaje i akumulatorske baterije ne bacajte u kućni otpad!

11 Jamstvo proizvođača

- ▶ Ukoliko imate pitanja glede jamstvenih uvjeta, obratite se svojem lokalnom **Hilti** partneru.

12 Dodatne informacije

Dodatne informacije o rukovanju, tehnici, okolišu i recikliranju pronaći ćete na sljedećoj poveznici: qr.hilti.com/manual/?id=440645

Tu poveznicu naći ćete na kraju ove dokumentacije u obliku QR koda.



Перевод оригинального руководства по эксплуатации

1 Данные руководства по эксплуатации

1.1 Об этом документе



Импортер и уполномоченная изготовителем организация

- (RU) Российская Федерация
АО "Хилти Дистрибьюшн ЛТД", 141402, Московская область, г. Химки, ул. Ленинградская, стр. 25, комната 15.26
- (BY) Республика Беларусь
ИООО "Хилти БиУай", 222750, Минская область, Дзержинский район, Р-1, 18-й км, 2 (около д. Слободка), помещение 1-34
- (KZ) Республика Казахстан
ТОО "Хилти Казахстан", 050057, г. Алматы, Бостандыкский район, ул. Тимирязева, дом 42/15, литер 012 (корпус15)
- (AM) Республика Армения
ООО "ЭЙЧ-КОН", 0070, г. Ереван, ул. Ерванда Кочара 19/28

Страна производства: см. маркировочную табличку на оборудовании.

Дата производства: см. маркировочную табличку на оборудовании.

Соответствующий сертификат можно найти по адресу: www.hilti.ru

Специальных требований к условиям хранения, транспортировки и использования, кроме указанных в руководстве по эксплуатации, нет.

Срок службы изделия составляет 5 лет.

- Перед началом работы изучите это руководство по эксплуатации. Это является залогом безопасной и бесперебойной работы.
- Соблюдайте указания по технике безопасности и предупреждающие указания, приведенные в этом руководстве по эксплуатации и на устройстве.
- Всегда храните руководство по эксплуатации рядом с устройством и передавайте устройство другим людям только вместе с этим руководством по эксплуатации.

1.2 Пояснение к знакам

1.2.1 Предупреждающие указания

Предупреждающие указания служат для предупреждения об опасностях при обращении с изделием. Используются следующие сигнальные слова:

ОПАСНО

ОПАСНО !

- ▶ Общее обозначение непосредственной опасной ситуации, которая влечет за собой тяжелые травмы или смертельный исход.

ПРЕДУПРЕЖДЕНИЕ

ПРЕДУПРЕЖДЕНИЕ !

- ▶ Общее обозначение потенциально опасной ситуации, которая может повлечь за собой тяжелые травмы или смертельный исход.

ОСТОРОЖНО

ОСТОРОЖНО !

- ▶ Общее обозначение потенциально опасной ситуации, которая может повлечь за собой травмы или повреждение оборудования (материальный ущерб).

1.2.2 Символы, используемые в руководстве

В этом руководстве используются следующие символы:



	Соблюдать руководство по эксплуатации
	Указания по эксплуатации и другая полезная информация
	Обращение с материалами, пригодными для вторичной переработки
	Не выбрасывайте электроинструменты и аккумуляторы вместе с обычным мусором!
	Hilti Литий-ионный аккумулятор (Li-Ion)
	Зарядное устройство Hilti

1.2.3 Символы на изображениях

На изображениях используются следующие символы:

	Эти цифры указывают на соответствующее изображение в начале данного руководства.
	Нумерация на изображениях отображает порядок выполнения рабочих операций и может отличаться от нумерации, используемой в тексте.
	Номера позиций используются в обзорном изображении. В обзоре изделия они указывают на номера в экспликации.
	Этот знак должен привлечь особое внимание пользователя при обращении с изделием.

1.3 Символы в зависимости от инструмента

1.3.1 Дополнительные символы

В этом документе и на инструменте могут также использоваться следующие символы:

	Опасность
	Используйте защитные очки
	Используйте защитные наушники
	Используйте защитную каску
	Используйте защитные перчатки!
	Изделие поддерживает технологию NFC, совместимую с платформами iOS и Android.
	Литий-ионный аккумулятор
	Никогда не используйте аккумулятор в качестве ударного инструмента.
	Не допускайте падения аккумулятора. Не используйте аккумулятор, который получил повреждения вследствие удара или каким-либо иным образом.

1.4 Информация об изделии

Изделия предназначены для профессионального использования, поэтому они должны обслуживаться и ремонтироваться только уполномоченным и обученным персоналом. Этот персонал должен пройти специальный инструктаж по технике безопасности. Использование изделия и его оснастки не по назначению или его эксплуатация необученным персоналом могут представлять опасность.

Типовое обозначение и серийный номер указаны на заводской табличке.



- ▶ Перепишите серийный номер в нижеприведенную табличную форму. Данные изделия необходимы при обращении в наше представительство или сервисный центр.

Указания к изделию

Строительно-монтажный пистолет GX	GX 90-WF
Поколение	01
Серийный №	

1.5 Декларация соответствия нормам

Настоящим фирма-изготовитель с полной ответственностью заявляет, что данное изделие соответствует действующим директивам и нормам. Копию декларации соответствия нормам см. в конце этого документа.

Техническая документация (оригиналы) хранится здесь:

Hilti Entwicklungsgesellschaft mbH | Zulassung Geräte | Hiltistraße 6 | 86916 Kaufering, Германия

2 Безопасность**2.1 Указания по технике безопасности****Требования к пользователю**

- ▶ Устройство предназначено для профессионального использования.
- ▶ Инструмент может эксплуатироваться, обслуживаться и ремонтироваться только уполномоченным персоналом. Этот персонал должен пройти специальный инструктаж по технике безопасности.

Безопасность персонала

- ▶ Будьте внимательны, следите за своими действиями и серьезно относитесь к работе с инструментом для непосредственного монтажа. Не пользуйтесь инструментом, если вы устали или находитесь под действием наркотиков, алкоголя или медикаментов. Немедленно прекратите работу в случае недомогания. Незначительная ошибка при невнимательной работе с инструментом может стать причиной серьезной травмы.
- ▶ При выполнении работ выбирайте удобное положение тела, не работайте в неудобных позах. Постоянно сохраняйте устойчивое положение и равновесие.
- ▶ Носите обувь с нескользящей подошвой.
- ▶ Не направляйте электроинструмент на себя или на других лиц.
- ▶ Никогда не прижимайте инструмент к руке/другой части тела или к другому человеку. Ни в коем случае не допускайте расположения головки инструмента рядом с рукой или другими частями тела (направляйте ее в сторону). Прижатие головки инструмента к той или иной части тела в случае непреднамеренного срабатывания и забивания крепежного элемента может привести к тяжелым травмам.
- ▶ Не держитесь свободной рукой непосредственно за скрепляемые материалы.
- ▶ Не держите свободную руку вблизи головки инструмента.
- ▶ В зоне действия инструмента не должно находиться посторонних лиц, особенно детей.
- ▶ При срабатывании инструмента держите руки согнутыми (не выпрямленными).
- ▶ Пользуйтесь (оператор и лица, находящиеся рядом) подходящими средствами защиты: защитными очками, защитными наушниками, защитным шлемом.

Аккуратное обращение с инструментами для непосредственного монтажа и их правильная эксплуатация

- ▶ Никогда не оставляйте заряженный электроинструмент без присмотра.
- ▶ Перед транспортировкой выньте газовый баллон из инструмента.
- ▶ Всегда разряжайте инструмент перед чистой, сервисным и профилактическим обслуживанием, перерывом в работе, а также перед тем, как убрать его на хранение (необходимо извлечь аккумулятор, газовый баллон и гвозди).
- ▶ Неиспользованные газовые баллоны и неиспользуемые инструменты следует хранить в защищенном от влаги и чрезмерного нагревания месте.
- ▶ Для обеспечения надлежащего функционирования проверяйте инструмент и его оснастку на отсутствие возможных повреждений. Подвижные детали должны двигаться свободно, без заеданий; проверьте их на отсутствие повреждений. Все детали должны быть правильно установлены и отвечать всем условиям, обеспечивающим исправную работу инструмента. Поврежденные защитные приспособления и детали, которые не входят в предоставляемый опционально сервисный



пакет (см. главу «Уход за инструментом»), подлежат ремонту или замене в специализированном сервисном центре Hilti, если в данном руководстве нет иных указаний.

- ▶ При каждом выстреле надежно удерживайте инструмент. Вследствие этого уменьшается вероятность схода крепежного элемента с основания.
- ▶ Не делайте попыток дозавить крепежный элемент вторым выстрелом. Никогда не устанавливайте один крепежный элемент на другой. Это может привести к его разрушению или заклиниванию.
- ▶ Всегда выполняйте инструкции по применению. См. справочник Hilit по технологии крепления.
- ▶ Не оттягивайте головку магазина назад рукой, так как инструмент может быть приведен при этом в состояние готовности. При этом существует риск случайного выстрела в себя.

Рабочее место

- ▶ Обеспечьте хорошее освещение рабочего места.
- ▶ Работайте с инструментом только в хорошо проветриваемых помещениях.
- ▶ Забивайте крепежные элементы только в древесину и подходящие древесные материалы (см. «Использование по назначению»): При забивании в другие материалы крепежный элемент может сломаться, расколоть или пробить материал.
- ▶ Перед забиванием крепежных элементов убедитесь в том, что ни ниже рабочей зоны, ни за ней никого нет.
- ▶ Содержите рабочую зону в порядке. В рабочей зоне не должно находиться никаких предметов, о которые можно пораниться. Беспорядок на рабочем месте увеличивает риск травмирования.
- ▶ Замасленные рукоятки немедленно очищайте, они должны быть сухими и чистыми (без следов масла и смазки).
- ▶ Учитывайте влияние окружающей среды. Избегайте образования конденсата на инструменте, не проводите работы с ним во влажных и сырых помещениях. Не используйте инструмент там, где существует опасность пожара или взрыва.
- ▶ Скрытая электропроводка, газо- и водопроводы могут представлять серьезную опасность в случае их повреждения при проведении работ. Поэтому предварительно проверяйте рабочую зону, например, с помощью металлоискателя. Открытые металлические части адаптера могут стать проводниками электрического тока, если случайно повредить электропроводку.
- ▶ При опасности повреждения рабочим инструментом скрытой электропроводки держите машину за изолированные поверхности. При контакте с токопроводящей линией металлические части машины также находятся под напряжением, что может привести к поражению электрическим током.

Правила техники безопасности (термозащита)

- ▶ Если инструмент перегрет, извлеките газовый баллон и дайте инструменту остыть. Не превышайте максимально допустимую частоту забивания.
- ▶ При необходимости проведения технического обслуживания неостывшего инструмента обязательно надевайте защитные перчатки.

Аккуратное обращение с газовыми баллонами и их правильное использование

- ▶ Ознакомьтесь с информацией по использованию, уходу и оказанию первой помощи, приводимой в сертификате безопасности газового баллона.

2.2 Аккуратное обращение с аккумуляторами и их правильное использование

- ▶ **Соблюдайте следующие указания по технике безопасности для безопасного обращения и использования литий-ионных аккумуляторов.** Их несоблюдение может привести к раздражениям кожи, серьезным травмам, химическим ожогам, возгоранию и/или взрывам.
- ▶ Используйте аккумуляторы только в технически исправном состоянии.
- ▶ Обращайтесь с аккумуляторами осторожно, чтобы не допустить повреждений и предотвратить выход жидкостей, представляющих серьезную опасность для здоровья!
- ▶ Категорически запрещается вносить изменения в конструкцию аккумуляторов или выполнять недопустимые манипуляции с ними!
- ▶ Запрещается разбирать, сдавливать, нагревать до температуры выше 80 °C (176 °F) или сжигать аккумуляторы.
- ▶ Не используйте или не заряжайте аккумуляторы, которые подвергались механическому (ударным) нагрузкам или получили повреждение каким-либо иным образом. Регулярно проверяйте используемые вами аккумуляторы на признаки повреждений.
- ▶ Категорически запрещается использовать восстановленные аккумуляторы или аккумуляторы после вторичной переработки.
- ▶ Категорически запрещается использовать аккумулятор или работающие от аккумулятора электроинструменты в качестве ударного инструмента.



- ▶ Категорически запрещается подвергать аккумуляторы воздействию прямого солнечного излучения, высокой температуры, искр или открытого пламени. Это может привести к взрывам.
- ▶ Не касайтесь аккумуляторных клемм (полюсов) пальцами, рабочими инструментами, украшениями или иными токопроводящими предметами. Это можно повредить аккумулятор, а также привести к материальному ущербу и травмам.
- ▶ Предохраняйте аккумуляторы от дождя, повышенной влажности и жидкостей. Проникшая влага может привести к коротким замыканиям, ударам электрическим током, ожогам, возгоранию или взрывам.
- ▶ Используйте только допущенные для данного типа аккумуляторов зарядные устройства и электроинструменты. Соблюдайте указания, приводимые в соответствующих руководствах по эксплуатации.
- ▶ Не используйте или не храните аккумулятор во взрывоопасных зонах.
- ▶ Слишком сильный нагрев аккумулятора (такой, что до него невозможно дотронуться) указывает на его возможный дефект. Разместите аккумулятор на безопасном расстоянии от воспламеняющихся материалов в хорошо просматриваемом и пожаробезопасном месте. Дайте остыть аккумулятору. Если по истечении одного часа аккумулятор все еще остается таким горячим, что его нельзя взять в руки, это означает, что он неисправен. Обратитесь в сервисную службу **Hilti** или изучите документ «Указания по технике безопасности и использованию литий-ионных аккумуляторов **Hilti**».



Соблюдайте специальные директивы по транспортировке, хранению и использованию литий-ионных аккумуляторов.

Ознакомьтесь с указаниями по технике безопасности и использованию литий-ионных аккумуляторов **Hilti**, которые можно посмотреть путем сканирования QR-кода в конце этого руководства по эксплуатации.

3 Описание

3.1 Обзор инструмента 1

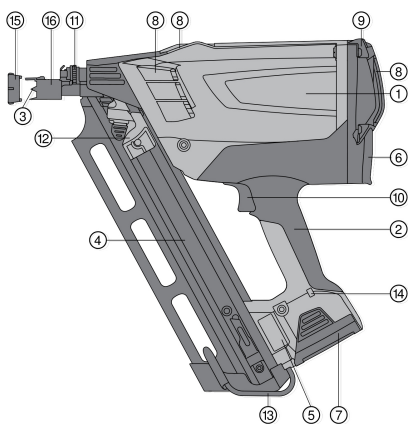

- | | |
|---|--------------------------------|
| ① | Корпус |
| ② | Ручок/та |
| ③ | Головка инструмента |
| ④ | Магазин |
| ⑤ | Заводская табличка |
| ⑥ | Отсек для газового баллона |
| ⑦ | Аккумулятор |
| ⑧ | Вентиляционные прорези |
| ⑨ | Крышка корпуса |
| ⑩ | Спусковой крючок |
| ⑪ | Регулировочное колесико |
| ⑫ | Рычаг подачи гвоздя |
| ⑬ | Крепежный крючок |
| ⑭ | Светодиод |
| ⑮ | Адаптер для защиты поверхности |
| ⑯ | Сдвигная втулка |

3.2 Использование по назначению

Инструмент служит для скрепления древесных материалов посредством специальных крепежных элементов. Материалами, пригодными для крепления, являются натуральная древесина, клееная древесина, фанера, ДСП (например OSB), ДВП (например MDF), а также плиты, облицованные строганой фанерой (например Multiplex). Инструмент предназначен для профессионального использования при сооружении деревянных конструкций. Рекомендации и советы по работе см. в справочнике Hilti по технологии крепления.

Инструмент, газовый баллон и крепежные элементы образуют единый технический узел. Это означает, что беспрепятственное крепление с помощью этого инструмента обеспечивается только при условии использования гвоздей Hilti и газовых баллонов, изготовленных фирмой Hilti. Только при выполнении этих условий имеют силу рекомендации фирмы Hilti по креплению и применению инструмента. Допускается только ручное использование инструмента. Внесение изменений в конструкцию инструмента и его модификация запрещаются.



- Для этого изделия используйте только литий-ионные аккумуляторы фирмы **Hilti** серии В 7.
- Заряжайте эти аккумуляторы только с использованием допущенного фирмой **Hilti** зарядного устройства С 7. Дополнительную информацию см. в **Hilti Store** или на www.hilti.group.

3.3 Защита от глубокого разряда

Для защиты литий-ионного аккумулятора от глубокого разряда инструмент оснащен функцией спящего режима. Через 120 минут простоя происходит автоматическое выключение инструмента.

- ▶ Для восстановления готовности инструмента к работе извлеките аккумулятор и установите его обратно (т. е. выполните перезагрузку аккумулятора).

3.4 Комплект поставки

Инструмент в кейсе, аккумулятор, зарядное устройство, салфетка для чистки, руководство по эксплуатации.

Другие системные принадлежности, допущенные для использования с этим изделием, вы можете найти в **Hilti Store** или на сайте www.hilti.group

3.5 Системные компоненты для эксплуатации инструмента

Для эксплуатации необходимы: инструмент, заряженный аккумулятор В 7 Li-Ion, газовый баллон GC 31 / GC 32 и гвозди GX-WF для древесных материалов.

4 Технические данные

4.1 Пороховой монтажный инструмент

Область применения	Крепление гвоздя к деревянному брусу
Масса (с аккумулятором)	3,7 кг (8,2 фунт)
Габаритные размеры	384 мм x 134 мм x 381 мм (15,1 дюйм x 5,3 дюйм x 15,0 дюйм)
Установка мощности	—
максимальная вместимость магазина	75 шт.
Угол установки магазинной ленты	34° (0,6 рад)
Максимальная частота забивания в непрерывном режиме	1 200 ч
Прерываемый режим работы	до 3 крепежных элементов в секунду
Калибр (газовый баллон)	40 г (1,4 унция)
Температура эксплуатации/температура окружающей среды при работе с газовым баллоном GC 31	-5 °C ... 45 °C (23 °F ... 113 °F)
Температура эксплуатации/температура окружающей среды при работе с газовым баллоном GC 32	-10 °C ... 45 °C (14 °F ... 113 °F)
Длина гвоздя	50 мм ... 90 мм (2,0 дюйм ... 3,5 дюйм)
Диаметр гвоздя	2,8 мм ... 3,1 мм (0,11 дюйм ... 0,12 дюйм)



4.2 Литий-ионные аккумуляторы

Рабочее напряжение аккумулятора	7,2 В
Температура окружающей среды при эксплуатации	-17 °C ... 60 °C
Температура хранения	-20 °C ... 40 °C
Температура аккумулятора в начале зарядки	-10 °C ... 45 °C

4.3 Данные по шуму и ускорению согласно EN 15895

Приводимые здесь значения уровня звукового давления и вибрации были измерены согласно стандартизированной процедуре измерения и могут использоваться для сравнения строительно-монтажных пистолетов между собой. Они также подходят для предварительной оценки вредных воздействий. Указанные данные представляют основные области применения строительно-монтажного пистолета. Однако, если строительно-монтажный пистолет используется для других целей, с другой оснасткой или в случае его неудовлетворительного техобслуживания, данные могут быть иными. Вследствие этого в течение всего периода работы инструмента возможно значительное увеличение вредных воздействий. Для точного определения вредных воздействий следует также учитывать промежутки времени, в течение которых инструмент находится во включенном состоянии, но при этом фактически не используется. Вследствие этого в течение всего периода работы инструмента возможно заметное уменьшение вредных воздействий. Примите дополнительные меры безопасности для защиты пользователя от воздействия возникающего шума и/или вибраций, например: техническое обслуживание строительно-монтажного пистолета и оснастки, сохранение тепла рук, правильная организация рабочих процессов.

Данные о шуме

Уровень звукового давления на рабочем месте ($L_{pA, 1s}$)	106 дБ(А)
Пиковый уровень звукового давления на рабочем месте ($L_{pC, peak}$)	138 дБ (С)
Уровень звуковой мощности ($L_{WA, 1s}$)	108 дБ(А)
Погрешность шума (K_{pA})	2 дБ(А)

Отдача

Эквивалентное энергии ускорение ($a_{hw, RMS(3)}$)	Результаты при работе с гвоздями размером 90x3,1 мм, забивание в еловую массивную древесину < 2,5 м/с ²
--	--

5 Ввод в эксплуатацию

5.1 Зарядка гвоздями



ПРЕДУПРЕЖДЕНИЕ

Опасность вследствие использования неправильных крепежных элементов Использование неподходящих крепежных элементов может привести к сбоям в работе инструмента и/или травмам.

- Убедитесь, что вы используете подходящие крепежные элементы с правильным углом установки в магазин.



В нижней части магазина находится стопорная пружина. В случае превышения максимального количества гвоздей в магазине ленты с гвоздями, вставленная последней, этой пружины больше не удерживается. Извлеките последнюю установленную ленту с гвоздями.

1. Вставляйте крепежные элементы в магазин в правильном направлении снизу.



ОСТОРОЖНО

Опасность вследствие невнимательности Берегитесь защемления пальцев.

- Соблюдая осторожность, оттяните рычаг подачи гвоздя назад так, чтобы он зафиксировался на нижнем конце ленты с гвоздями.



2. Полностью сдвиньте гвозди в направлении головки инструмента.

Слишком сильный удар рычага подачи гвоздя по ленте с гвоздями может повредить ее. Не допускайте неконтролируемых ударов рычага подачи гвоздя по ленте с гвоздями.

5.2 Подготовка газового баллона

ПРЕДУПРЕЖДЕНИЕ

Опасность несчастного случая Опасность травмирования вследствие выходящего газа.

- ▶ Выходящий из баллона газ представляет опасность для легких, кожи и глаз. Держите клапан-дозатор на безопасном расстоянии от лица (глаз).
- ▶ Находящийся под давлением сжиженный газ может улетучиваться и угрожать другим лицам. Категорически запрещается удалять дозирующий клапан уже подготовленного или использованного газового баллона.
- ▶ Защита при транспортировке для газового баллона.

Газовый баллон оборудован защитой (защитный колпачок) на случай транспортировки. Удалите защитный колпачок перед установкой баллона в инструмент.

5.2.1 Снятие защитного колпачка (защита при транспортировке)

1. Снимите с газового баллона защитный колпачок вместе с клапаном-дозатором.
2. Снимите защитный колпачок с клапана-дозатора.
3. Установите клапан-дозатор передней насечкой в паз на газовом баллоне.

Клапан-дозатор имеет одну переднюю и одну заднюю насечки для фиксации на баллоне.

4. Плотно прижмите клапан-дозатор задней насечкой до его фиксации на газовом баллоне.

5.2.2 Установка газового баллона

1. Откройте крышку отсека для газового баллона, отжав ее вверх и назад.
2. Вставьте газовый баллон и клапан-дозатор в адаптер красного цвета.
3. Закройте крышку, прижав ее большим пальцем вниз до срабатывания защелки.

5.2.3 Установка аккумулятора

ОСТОРОЖНО

Опасность повреждения Неправильное управление инструментами может приводить к материальному ущербу.

- ▶ Прочтите руководство по эксплуатации зарядного устройства С 7 для зарядки аккумулятора, а также другие указания по использованию и уходу за аккумулятором.

ОСТОРОЖНО

Опасность вследствие падения аккумулятора. При неправильной фиксации аккумулятора он может упасть во время работы.

- ▶ Проверьте надежность фиксации аккумулятора.

ПРЕДУПРЕЖДЕНИЕ

Опасность травмирования При установке аккумулятора возможно защемление.

- ▶ Соблюдайте осторожность при установке аккумулятора.

1. Перед установкой аккумулятора убедитесь в чистоте его контактов и контактов в инструменте.
2. Вставьте аккумулятор снизу в проем на конце рукоятки до фиксации. Светодиод загорится на короткое время зеленым светом, что является сигналом готовности инструмента к работе.
3. Перед первым вводом инструмента в эксплуатацию полностью зарядите аккумуляторы.



5.3 Уровень зарядки аккумулятора

Неисправность	Возможная причина	Решение
Зеленый светодиод горит непрерывно/мигает	горит	▶ Аккумулятор готов к работе.
	мигает	▶ Пониженное напряжение аккумулятора. Замените аккумулятор в ближайшее время.
Красный светодиод горит непрерывно/мигает	горит	▶ Недостаточное напряжение аккумулятора для работы инструмента. Замените аккумулятор. ▶ Установку второго аккумулятора выполняйте не позднее загорания красного светодиода на инструменте. Сразу же зарядите его, чтобы он оказался полностью заряженным к моменту замены второго аккумулятора.
	мигает	▶ Аккумулятор слишком холодный (< -15 °C)/горячий (> 60 °C), и не работает вентилятор. Извлеките аккумулятор и дайте ему нагреться или остыть до нужной температуры.
Нет сигнала	Не горит и не мигает ни один из светодиодов	▶ Напряжение аккумулятора ниже допустимого диапазона. Зарядите аккумулятор.

6 Управление

6.1 Возможности регулировки на головке инструмента

- ▶ Глубина забивания гвоздей может регулироваться посредством позиции головки инструмента. Используйте для этого регулировочное колесико.

6.2 Защита чувствительных поверхностей

ПРЕДУПРЕЖДЕНИЕ

Опасность травмирования Возможно непреднамеренное ошибочное срабатывание.

- ▶ Извлекайте аккумулятор и газовый баллон из инструмента перед установкой/снятием защиты поверхности.
- ▶ Используйте адаптер для защиты поверхности при выполнении работ на видимых чувствительных поверхностях, например на фасадах.



Адаптер предотвращает появление следов от головки инструмента на деревянной поверхности.

6.3 Предохранитель срабатывания

1. Категорически запрещается использовать инструмент без предохранителя срабатывания (сдвижной втулки).
2. Инструмент оснащен предохранителем для защиты от случайного срабатывания. Сдвижная втулка предотвращает преднамеренный или случайный сдвиг головки инструмента назад. Благодаря этому предотвращаются самопроизвольные выстрелы.



6.4 Забивание гвоздей



Забивание гвоздей возможно только в том случае, если в магазине находится более 5 гвоздей. Крепко держите инструмент. Не выполняйте забивание в неподходящие (пружинящие) основания. Нажимайте спусковой крючок только тогда, когда инструмент полностью прижат к основанию. Не отпускайте спусковой крючок до тех пор, пока гвоздь не будет забит полностью.

1. Прижмите инструмент головкой к основанию и нажмите на него до упора.
2. Забейте крепежный элемент, нажав спусковой крючок.
3. Отпустите спусковой крючок и полностью отведите инструмент после выстрела от основания.

7 Разрядка инструмента

7.1 Извлечение аккумулятора



По возможности храните аккумулятор в сухом и прохладном месте. Никогда не оставляйте аккумулятор на солнце, на нагревательных/отопительных элементах или за стеклом. По истечении срока службы аккумуляторы следует утилизировать экологически безопасным способом без ущерба для окружающей среды и здоровья человека.

1. Нажмите на обе кнопки фиксаторов аккумулятора.
2. Выньте аккумулятор из инструмента движением к себе.

7.2 Извлечение газового баллона

1. Откройте крышку отсека для газового баллона.
2. Извлеките газовый баллон.
3. Закройте отсек для газового баллона.

7.3 Извлечение ленты с гвоздями

1. Разблокируйте стопор рычага подачи гвоздя нажатием кнопки черного цвета.
2. Плавнo перемещайте рычаг в направлении головки инструмента до упора.
3. Дайте гвоздям переместиться вниз в магазине.
4. Нажмите расположенный внутри фиксатор на нижнем конце магазина. Теперь можно полностью извлечь гвозди из магазина.

7.4 Крючок



ПРЕДУПРЕЖДЕНИЕ

Опасность травмирования Падение инструмента может стать причиной травм для вас и/или окружающих.

- ▶ Убедитесь в том, что подвешенный инструмент надежно зафиксирован.
- ▶ С помощью этого крючка инструмент можно носить на ремне, подвешивать на стремянке или кровельной рейке. Прижмите крепежный крючок вдоль продольной оси магазина в направлении инструмента. В результате крепежный крючок расфиксируется и его можно будет сложить или разложить.

8 Уход и техническое обслуживание

8.1 Уход за электроинструментом



Перед работами по уходу и техническому обслуживанию необходимо разрядить инструмент (извлечь из него газовый баллон и крепежный элемент). Полностью извлеките аккумулятор, газовый баллон и ленту с гвоздями из инструмента.

1. Регулярно очищайте внешнюю поверхность электроинструмента увлажненной тканью.



2. При работе с инструментом не закрывайте вентиляционные прорези! Осторожно очищайте вентиляционные прорези сухой щеткой.
3. Примите меры по защите инструмента и аккумулятора от попадания в них влаги и посторонних частиц.
4. При попадании влаги внутрь инструмента дайте ему подсохнуть вне кейса. Для этого извлеките аккумулятор и оставьте открытой заднюю крышку отсека для газового баллона.
5. Регулярно очищайте накладки рукоятки инструмента от следов масла и смазки.
6. Запрещается использовать для очистки водяной распылитель, парогенератор или струю воды!
7. Запрещается использовать средства по уходу с содержанием силикона.
8. Не допускайте загрязнения и замасливания контактов аккумулятора.

8.2 Ремонт инструмента

- ▶ Регулярно проверяйте все наружные узлы инструмента на наличие возможных повреждений и все элементы управления на исправность их функционирования. Никогда не работайте с инструментом, если у него есть повреждения или неисправно работают элементы управления.



Сдавайте поврежденный инструмент для ремонта только в сервисный центр **Hilti**.

8.3 Очистка инструмента



Инструмент требует регулярного технического обслуживания и очистки. Мы рекомендуем выполнять очистку не позднее чем после 40 000 забиваний. Очищайте инструмент или сдавайте его для очистки в случае частых неполадок, например таких как нарушения воспламенения или холостые выстрелы.

- ▶ Регулярно очищайте инструмент. Для очистки инструмента используйте только продукцию фирмы **Hilti** или продукцию аналогичного качества.
 - ▶ Необходимые для этого материалы, инструменты и подкладки доступны в **Hilti** как принадлежности.
 - ▶ Вы можете обратиться к специалистам **Hilti** для проведения необходимых работ. Обратитесь в местное представительство **Hilti**.

8.4 Очистка поршня

Грязь и остатки магазинной ленты могут препятствовать движению поршня. При этом возрастает количество холостых выстрелов. В этом случае выполните очистку поршня следующим образом:

1. Извлеките аккумулятор, газовый баллон и крепежные элементы из инструмента.
2. С помощью отвертки сдвиньте поршень назад до упора.
3. Распылите достаточное количество очистителя внутрь головки инструмента.
4. Сначала установите аккумулятор, а затем снова вставьте газовый баллон в инструмент.
5. Оттяните рычаг подачи гвоздя вручную назад и сделайте пять холостых выстрелов в подходящее основание (см. «Использование по назначению»).
6. Снова вставьте крепежный элемент и продолжайте работать как обычно.
7. При необходимости повторите шаги 1–6.

9 Помощь при неисправности

Неисправность	Возможная причина	Решение
Частые холостые выстрелы	Слишком высокая рабочая частота (забивания).	▶ Не превышайте максимальную частоту забивания.
	Инструмент прижат не полностью и/или спусковой крючок нажат не до конца.	▶ Полностью прижмите инструмент и не нажимайте спусковой крючок, пока гвоздь не будет полностью задвинут.



Неисправность	Возможная причина	Решение
Частые холостые выстрелы	Продолжительность работы инструмента на одной зарядке аккумулятора составляет 40 000 забиваний.	► Очистите инструмент. → страница 106
	Заклинивший поршень	► Очистите поршень. → страница 106
Неравномерное выступание гвоздей	Продолжительность работы инструмента на одной зарядке аккумулятора составляет 40 000 забиваний.	► Очистите инструмент. → страница 106
	Твердая и/или сучковатая древесина	► Замените гвозди или по возможности смените основание.
	Газовый баллон пустой	► Подготовьте газовый баллон. → страница 103
		► Вставьте газовый баллон. → страница 103
	Неподходящая опорная поверхность/основание	► Зарядите гвозди. → страница 105
Слишком высокая рабочая частота (забивания).	► Не превышайте максимальную частоту забивания.	
Неправильное положение поршня	Заклинивший поршень (остатки бумаги, гвоздей или древесины в инструменте)	► Очистите поршень. → страница 106
Нет выстрела: Инструмент сигнализирует о полной готовности к работе, но при нажатии на спусковой крючок инструмент не срабатывает	Инструмент прижат не полностью	► Зарядите гвозди. → страница 105
Заклинивание гвоздя	В головке инструмента застрял гвоздь	► Извлеките аккумулятор и газовый баллон. ► Удалите застрявший гвоздь. ► С помощью отвертки сместите поршень назад до упора.
Ресурс газового баллона < 1000 гвоздей	Потеря газа вследствие частого и неэффективного прижима.	► Прижимайте инструмент к поверхности только в том случае, если вы действительно намерены выполнить забивание.
Крышка отсека для газового баллона не закрывается (при установленном газовом баллоне).	Не снят защитный колпачок (защита при транспортировке) на газовом баллоне.	► Удалите защиту при транспортировке. → страница 103
Гвоздь забит слишком глубоко	Головка инструмента отошла слишком далеко назад	► Выполните настройки на головке инструмента. → страница 104
Гвоздь выступает	Головка инструмента отошла слишком далеко вперед	► Выполните настройки на головке инструмента. → страница 104
	Неправильный угол прижима	► Прижимайте инструмент по возможности перпендикулярно к основанию.
Инструмент соскальзывает с поверхности.	Адаптер для защиты поверхности установлен на головку инструмента	► Используйте адаптер для защиты поверхности. → страница 104



Неисправность	Возможная причина	Решение
Вентилятор не запускается, светодиод мигает красным.	Аккумулятор слишком холодный (<-15 °C) или слишком горячий (>60 °C)	<ul style="list-style-type: none"> ▶ Извлеките аккумулятор, нагрейте его или дайте ему остыть. ▶ Установите другой аккумулятор.
Вентилятор не запускается, светодиод не горит	Инструмент находится в спящем режиме	▶ Перезапустите аккумулятор. → страница 101
	Если проблема остается: отсутствует напряжение аккумулятора	<ul style="list-style-type: none"> ▶ Установите другой аккумулятор. ▶ Зарядите аккумулятор.
	Влажный инструмент/попадание влаги в инструмент	▶ Выполняйте уход за инструментом. → страница 105
Вентилятор не запускается, горит красный светодиод	Недостаточное напряжение аккумулятора для работы инструмента.	<ul style="list-style-type: none"> ▶ Установите другой аккумулятор. ▶ Зарядите аккумулятор.
Вентилятор не запускается, светодиод горит зеленым.	Неисправность штекерного соединения с вентилятором	<ul style="list-style-type: none"> ▶ Извлеките аккумулятор и газовый баллон. ▶ Вставьте штекер вентилятора.
	Штекерное соединение вентилятора в порядке, но вентилятор не запускается.	▶ Сдайте зарядное устройство для ремонта в сервисный центр Hilti .
Вентилятор работает, но воспламенения не происходит	Газовый баллон пустой	<ul style="list-style-type: none"> ▶ Подготовьте газовый баллон. → страница 103 ▶ Вставьте газовый баллон. → страница 103
	Продолжительность работы инструмента на одной зарядке аккумулятора составляет 40 000 забиваний.	▶ Очистите инструмент. → страница 106
	Инструмент не прижимается	▶ Дозарядите ленту с гвоздями.
Частые нарушения подачи при работе с пластмассовыми гвоздями	Менее 5 гвоздей в магазине	▶ Извлеките аккумулятор и газовый баллон.
	Гвоздь заклинило	<ul style="list-style-type: none"> ▶ Не выполняйте технические работы с заряженным инструментом! ▶ Извлеките застрявший гвоздь.
Частые нарушения подачи при работе с пластмассовыми гвоздями	Повреждение магазинной ленты	▶ Всегда надежно удерживайте рычаг подачи гвоздя при срабатывании.

10 Утилизация



ПРЕДУПРЕЖДЕНИЕ

Опасность травмирования вследствие неправильной утилизации! Опасность для здоровья вследствие выхода газов или жидкостей.

- ▶ Не пересылайте поврежденные аккумуляторы!
- ▶ Закрывайте аккумуляторные контакты не проводящим ток материалом, чтобы избежать коротких замыканий.
- ▶ Утилизируйте аккумуляторы так, чтобы исключить их попадание в руки детей.
- ▶ Утилизируйте аккумулятор через ближайший **Hilti Store** или обратитесь в специализированную фирму по утилизации.



Большинство материалов, из которых изготовлены устройства **Hilti**, подлежат вторичной переработке. Перед утилизацией следует тщательно рассортировать материалы (для удобства их последующей переработки). Во многих странах фирма **Hilti** уже организовала прием бывших в использовании электрических и электронных устройств (инструментов, приборов) для утилизации. Дополнительную



інформацію по цьому вопросу можно получить в отделе по обслуживанию клиентов или у консультантов по продажам фирмы **Hilti**.



- ▶ Не выбрасывайте электрические инструменты, электронные устройства/приборы и аккумуляторы вместе с обычным мусором!

11 Гарантія виробителя

- ▶ С вопросами по поводу гарантийных условий обращайтесь в ближайшее представительство **Hilti**.

12 Додаткова інформація

Додаткову інформацію стосовно управління, технічного оснащення, захисту навколишнього середовища та повторного використання см. по наступній посиланні: qr.hilti.com/manual/?id=440645
Ця посилання також приводиться в кінці документа в формі QR-кода.

Оригінальна інструкція з експлуатації

1 Інформація щодо інструкції з експлуатації

1.1 Про цю інструкцію з експлуатації

- Перш ніж розпочинати роботу з інструментом, прочитайте цю інструкцію з експлуатації. Це є передумовою безпечної роботи та відсутності несправностей під час застосування інструмента.
- Дотримуйтеся попереджувальних вказівок та вказівок з техніки безпеки, наведених у цій інструкції з експлуатації та на корпусі інструмента.
- Завжди зберігайте інструкцію з експлуатації поблизу виробу та передавайте його іншим особам тільки разом із цією інструкцією з експлуатації.

1.2 Пояснення символів

1.2.1 Попереджувальні вказівки

Попереджувальні вказівки інформують користувача про фактори небезпеки, пов'язані із застосуванням інструмента. Використовуються такі сигнальні слова:

НЕБЕЗПЕКА

НЕБЕЗПЕКА !

- ▶ Указує на безпосередню небезпеку, що може призвести до отримання тяжких тілесних ушкоджень або навіть до смерті.

ПОПЕРЕДЖЕННЯ

ПОПЕРЕДЖЕННЯ !

- ▶ Указує на потенційно небезпечну ситуацію, яка може призвести до отримання тяжких тілесних ушкоджень або навіть смерті.

ОБЕРЕЖНО

ОБЕРЕЖНО !

- ▶ Указує на потенційно небезпечну ситуацію, яка може призвести до отримання тілесних ушкоджень або до матеріальних збитків.

1.2.2 Символи в інструкції з експлуатації

У цій інструкції з експлуатації використовуються такі символи:



Дотримуйтеся вказівок, наведених в інструкції з експлуатації



Вказівки щодо експлуатації та інша корисна інформація



	Поводження з матеріалами, придатними для вторинної переробки
	Не викидайте електроінструменти і акумуляторні батареї у баки для побутового сміття
	Hilti Літій-іонна акумуляторна батарея
	Hilti Зарядний пристрій

1.2.3 Символи на ілюстраціях

На ілюстраціях використовуються такі символи:

	Цифрами позначаються відповідні ілюстрації, наведені на початку цієї інструкції з експлуатації.
	Нумерація відображає послідовність робочих кроків на ілюстраціях та може відрізнитися від нумерації у тексті.
	Номера позицій, наведені на оглядовій ілюстрації , відповідають номерам у легенді, що представлена у розділі « Огляд продукту ».
	Цей символ позначає аспекти, на які слід звернути особливу увагу під час застосування інструмента.

1.3 Символи, що обумовлені типом інструмента

1.3.1 Додаткові символи

На інструменті або у цьому документі можуть бути додатково наведені такі символи:

	Попередження про загальну безпеку
	Використовуйте захисні окуляри
	Використовуйте захисні навушники
	Використовуйте захисний шолом
	Використовуйте захисні рукавиці
	Інструмент підтримує технологію NFC та є сумісним із платформами iOS та Android.
	Літій-іонна акумуляторна батарея
	Ніколи не використовуйте акумуляторну батарею у якості ударного інструмента.
	Не допускайте падіння акумуляторної батареї. Не використовуйте акумуляторну батарею, яка зазнала ударного навантаження або була пошкоджена іншим чином.

1.4 Інформація про інструмент

Інструменти призначені для професійного використання, а тому їхню експлуатацію, технічне обслуговування та ремонт слід доручати лише авторизованому персоналу зі спеціальною підготовкою. Цей персонал повинен бути спеціально проінструктований про можливі ризики. Інструмент та допоміжне приладдя можуть стати джерелом небезпеки у разі їхнього неправильного застосування некваліфікованим персоналом або у разі використання не за призначенням.

Тип та серійний номер зазначені на заводській табличці.

- Перепишіть серійний номер у наведену нижче таблицю. При оформленні запитів до нашого представництва та до сервісної служби вказуйте інформацію про інструмент.

Інформація про інструмент

Монтажний пістолет GX для забивання дюбелів	GX 90-WF
Версія	01
Серійний номер	



1.5 Сертифікат відповідності

Виробник зі всією належною відповідальністю заявляє, що описаний у цьому документі інструмент відповідає чинному законодавству і стандартам. Копія сертифіката відповідності наведена у кінці цього документа.

Технічна документація зазначена нижче:

Hilti Entwicklungsgesellschaft mbH | Zulassung Geräte | Hiltistraße 6 | 86916 Kaufering, DE

2 Безпека

2.1 Указівки з техніки безпеки

Вимоги до користувача

- ▶ Інструмент призначений для професійного використання.
- ▶ До експлуатації, обслуговування та ремонту інструмента може бути допущений лише професійно підготовлений персонал. Цей персонал повинен бути спеціально проінструктований про можливі ризики.

Безпека персоналу

- ▶ Будьте уважні, зосередьтеся на виконуваній операції; до роботи з монтажним інструментом поставтеся свідомо. Не користуйтеся інструментом, якщо Ви втомлені або перебуваєте під дією наркотиків, алкоголю або лікарських засобів. У разі виникнення болю або погіршення самопочуття припиніть роботу. Під час роботи з інструментом не відволікайтеся ні на мить, бо це може призвести до серйозних травм.
- ▶ Уникайте працювати в незручній позі. Під час виконання робіт ставайте в стійку позу і намагайтесь повсякчас утримувати рівновагу.
- ▶ На роботі носіть взуття на нековзній підшві.
- ▶ Заборонено направляти інструмент на себе або інших людей.
- ▶ Не притискайте інструмент до себе, зокрема до рук або інших частин тіла, а також до інших осіб. У жодному випадку не наближайте руки або інші частини тіла до головки інструмента. Якщо притиснути головку інструмента до частини тіла, то непередбачене спрацювання інструмента і вивільнення кріпильного елемента можуть призвести до тяжких травм.
- ▶ Не тримайте вільну руку на оброблюваному матеріалі.
- ▶ У жодному разі не наближайте вільну руку до головки інструмента.
- ▶ Не підпускайте до робочої зони сторонніх осіб, особливо дітей.
- ▶ Під час роботи з інструментом руки повинні бути зігнуті, а не витягнуті вперед.
- ▶ Необхідно використовувати відповідні засоби індивідуального захисту (користувачу та особам, що знаходяться поряд), у тому числі захисні окуляри, захисні навушники та захисний шолом.

Застосування монтажних інструментів та дбайливий догляд за ними.

- ▶ Не залишайте заряджений інструмент без нагляду.
- ▶ Перед транспортуванням знімайте газовий балон з інструмента.
- ▶ Завжди розряджайте інструмент перед його чищенням, технічним обслуговуванням та ремонтом, під час перерв у роботі та перш ніж здавати його на зберігання (знімайте акумуляторну батарею, газовий балон та цвяхи).
- ▶ Зберігайте інструменти та невикористані газові балони у прохолодному місці, захищеному від надмірної вологості.
- ▶ Перевірте інструмент та приладдя на наявність можливих пошкоджень, щоб гарантувати їхню належну функціональність. Перевіряйте рухомі деталі на наявність пошкоджень; вони повинні справно працювати та не заклинювати. Усі деталі інструмента мають бути належним чином змонтовані та відповідати всім вимогам щодо забезпечення його безперебійної роботи. Пошкоджені захисні пристрої та деталі, що не входять до пакету технічного обслуговування, який Ви отримали як приладдя (додаткова інформація наведена у розділі «Догляд за інструментом»), повинні бути належним чином відремонтовані або замінені у відділі сервісного обслуговування компанії Hilti, якщо інше не вказано в цій інструкції з експлуатації.
- ▶ Під час забивання цвяхів завжди тримайте інструмент належним чином. Це зменшує можливість відскакування кріпильного елемента від матеріалу основи.
- ▶ Якщо кріпильний елемент забитий не до кінця, не намагайтесь забити його повторним пострілом. Ніколи не забивайте один кріпильний елемент в інший. Це може призвести до пошкодження та заклинювання кріпильного елемента.
- ▶ Завжди дотримуйтесь вимог інструкції з експлуатації. Відповіді на можливі питання Ви можете знайти у довіднику компанії Hilti з виконання нероз'ємних з'єднань.



- ▶ Не відсувайте назад головку інструмента вручну або за допомогою будь-яких предметів. Через це за певних умов інструмент може бути переведений у стан готовності до використання. При цьому не виключається ризик випадкового пострілу кріпильним елементом в себе.

Безпека на робочому місці

- ▶ Подбайте про належне освітлення робочої ділянки.
- ▶ Застосовуйте інструмент лише в робочих зонах з належною вентиляцією.
- ▶ Забудьте кріпильні елементи тільки у дерево та відповідні матеріали з деревини (будь ласка, зверніться також до розділу з інформацією про використання інструмента за призначенням): Під час забивання кріпильних елементів в інші матеріали може мати місце пошкодження самого кріпильного елемента, розлітання осколків матеріалу, а також пробивання основи наскрізь.
- ▶ Перш ніж приступати до забивання кріпильних елементів, прослідкуйте, щоб нікого не було за робочим місцем та під ним.
- ▶ Підтримуйте порядок на робочому місці. На місці проведення робіт не повинно бути сторонніх предметів, які могли б травмувати Вас. Безлад на робочому місці може стати причиною травмування.
- ▶ Утримуйте рукоятки сухими і чистими від бруду та мастил.
- ▶ Обов'язково враховуйте умови навколишнього середовища. Не піддавайте інструмент дії атмосферних опадів, не використовуйте його у вологих чи навіть сирих умовах. Не застосовуйте інструмент також в пожежо- або вибухонебезпечних умовах.
- ▶ Приховані електричні дроти, а також газові та водопровідні труби являють собою серйозну небезпеку в разі їх пошкодження під час роботи. Тому рекомендується заздалегідь перевірити місце виконання робіт із застосуванням, наприклад, металодетектора. Зовнішні металеві деталі інструмента можуть стати провідниками електричного струму, наприклад у разі випадкового пошкодження електричних дротів під час роботи.
- ▶ Якщо Ви виконуєте роботи, під час яких змінний робочий інструмент може натрапити на приховані електричні кабелі, утримуйте інструмент за ізольовані поверхні рукояток. У разі контакту з електричним дротом, який знаходиться під напругою, металеві деталі інструмента також потраплять під напругу, а це може призвести до ураження електричним струмом.

Заходи щодо попередження термічних травм

- ▶ Якщо інструмент перегрівся, дістаньте газовий балон та дайте інструменту охолонути. Не перевищуйте гранично допустимі швидкості монтажу.
- ▶ Якщо необхідно провести технічне обслуговування інструмента, який ще не охолонув, обов'язково вдягайте захисні рукавиці.

Застосування газових балонів та дбайливий догляд за ними.

- ▶ Ознайомтеся з інформацією щодо використання газового балона, догляду та надання першої допомоги, наведеною у сертифікаті безпеки матеріалу.

2.2 Застосування акумуляторних батарей та дбайливий догляд за ними

- ▶ **Дотримуйтеся наведених нижче вказівок з техніки безпеки, щоб гарантувати безпечне транспортування та використання літій-іонних акумуляторних батарей.** Невиконання цих вказівок може призвести до подразнення шкіри, серйозних травм внаслідок контакту з корозійними речовинами, а також до хімічних опіків, пожежі та/або вибуху.
- ▶ Користуйтеся лише повністю справними акумуляторними батареями.
- ▶ Обережно поводьтеся з акумуляторними батареями, щоб уникнути їхнього пошкодження або витоків рідин, які є дуже небезпечними для здоров'я!
- ▶ Забороняється вносити зміни до конструкції акумуляторних батарей або модифікувати їх!
- ▶ Акумуляторні батареї забороняється розбирати, роздавати, нагрівати до температури понад 80 °C (176 °F) або спалювати.
- ▶ Не використовуйте та не заряджайте акумуляторні батареї, які зазнали впливу ударного навантаження або були пошкоджені іншим чином. Регулярно перевіряйте акумуляторні батареї на наявність пошкоджень.
- ▶ Ніколи не використовуйте акумуляторні батареї із вторинних матеріалів або відремонтовані акумуляторні батареї.
- ▶ Не застосовуйте акумуляторну батарею або акумуляторний електроінструмент у якості ударного інструмента.
- ▶ Ніколи не піддавайте акумуляторні батареї впливу прямих сонячних променів, високих температур, іскор або відкритого вогню. Невиконання цієї вимоги може призвести до вибуху.
- ▶ Не торкайтеся полюсів елементів живлення пальцями, робочими інструментами, прикрасами, а також іншими предметами зі струмопровідних матеріалів. Невиконання цієї вимоги може привести до пошкодження акумуляторної батареї, матеріальних збитків і травм.



- ▶ Захищайте акумуляторні батареї від впливу дощу, вологи та рідин. Якщо всередину акумуляторної батареї потрапить волога, це може спричинити коротке замикання, ураження електричним струмом, опіки, пожежу або вибух.
- ▶ Використовуйте акумуляторну батарею тільки з тими електроінструментами та зарядними пристроями, для яких вона призначена. При цьому також дотримуйтеся вказівок, наведених в інструкціях з експлуатації відповідних виробів.
- ▶ Не використовуйте та не зберігайте акумуляторні батареї у вибухонебезпечному середовищі.
- ▶ Якщо акумуляторна батарея гаряча на дотик, вона може бути пошкоджена. Залиште акумуляторну батарею у захищеному від вогню місці на достатній відстані від горючих матеріалів, де за нею можна спостерігати. Зачекайте, доки акумуляторна батарея не охолоне. Якщо через годину акумуляторна батарея все ще залишається гарячою на дотик, це свідчить про її несправність. Зверніться до сервісної служби компанії **Hilti** або ознайомтеся з указівками щодо техніки безпеки та належної експлуатації літій-іонних акумуляторних батарей **Hilti**.



Дотримуйтеся спеціальних указівок щодо транспортування, зберігання та використання літій-іонних акумуляторних батарей.

Ознайомтеся з указівками щодо техніки безпеки та належної експлуатації літій-іонних акумуляторних батарей **Hilti**: для цього відскануйте QR-код, наведений наприкінці цієї інструкції з експлуатації.

3 Опис

3.1 Огляд продукту

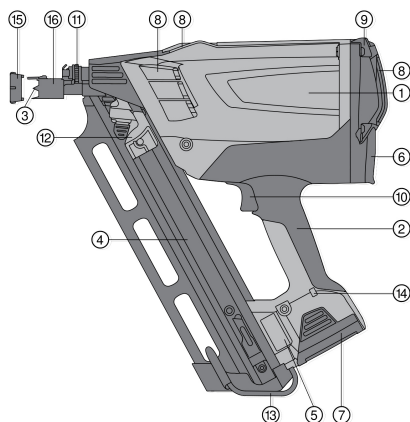

- 1 Корпус інструмента
- 2 Рукоятка
- 3 Головка інструмента
- 4 Магазин
- 5 Заводська табличка
- 6 Відсік для газового балона
- 7 Акумуляторна батарея
- 8 Вентиляційні прорізи
- 9 Кришка корпусу
- 10 Спусковий гачок
- 11 Регульовальне колесо
- 12 Важіль подачі цвяха
- 13 Поясний гачок
- 14 Світлодіод
- 15 Адаптер для захисту поверхні
- 16 Пересувна вушка

3.2 Використання за призначенням

Інструмент призначений для скріплення між собою деталей з деревини за допомогою спеціальних кріпильних елементів. До обробки придатні такі матеріали, як натуральна деревина, клеєна деревина, ДСП (наприклад, ОСП-плити з крупної стружки), ДВП (наприклад, волокнисті плити МДФ), а також фанера (наприклад, Multiplex). Інструмент призначений для професійного використання під час будівництва дерев'яних споруд. Указівки щодо використання інструмента Ви можете знайти у довіднику компанії Hilti з виконання нероз'ємних з'єднань.

Інструмент, газовий балон та кріпильні елементи утворюють технічний вузол. Це означає, що безпроблемне виконання кріплень із застосуванням цього інструмента можливе лише за умови використання спеціально призначених для цього інструмента цвяхів виробництва компанії Hilti та газових балонів виробництва компанії Hilti. Лише у разі дотримання зазначених умов залишаються дійсними рекомендації компанії Hilti щодо виконання кріпильних робіт та застосування цього інструмента. Інструмент призначений виключно для ручного застосування. Вносити будь-які зміни до конструкції інструмента заборонено.

- Використовуйте із цим інструментом лише літій-іонні акумуляторні батареї **Hilti** типу В 7.
- Для заряджання цих акумуляторних батарей використовуйте тільки зарядний пристрій С 7, рекомендований компанією **Hilti**. Додаткову інформацію можна знайти у **Hilti Store** або на веб-сайті www.hilti.group



3.3 Захист від глибокого розрядження

i В інструменті передбачено режим глибокого сну, який захищає літій-іонну акумуляторну батарею від глибокого розрядження. Якщо інструмент не використовується протягом 120 хвилин, автоматично відбудеться його повне відключення.

- Щоб знову перевести інструмент у стан готовності до застосування, дістаньте з нього акумуляторну батарею на короткий час, після чого знову установіть її на місце (функція скидання акумуляторної батареї).

3.4 Комплект постачання

Інструмент у валізі, акумуляторна батарея, зарядний пристрій, тканина для чищення, інструкція з експлуатації.

Інше приладдя, допущене до експлуатації з Вашим інструментом, Ви можете знайти у **Hilti Store** або на веб-сайті www.hilti.group

3.5 Компоненти системи для експлуатації інструмента

Для експлуатації інструмента Вам знадобляться: інструмент, заряджена акумуляторна батарея B 7 Li-Ion, газовий балон GC 31 або GC 32 та цвяхи GX-WF для з'єднання дерев'яних елементів.

4 Технічні дані

4.1 Монтажний пістолет для забивання дюбелів

Застосування	Забивання цвяхів у дерев'яний брус квадратного перетину
Маса (з акумуляторною батареєю)	3,7 кг (8,2 фунт)
Габаритні розміри	384 мм x 134 мм x 381 мм (15,1 дюйм x 5,3 дюйм x 15,0 дюйм)
Установлення потужності забивання	ні
Максимальна місткість магазину	75 шт.
Кут розташування цвяхів у магазині	34° (0,6 рад)
Максимальна інтенсивність забивання у тривалому режимі	1 200 год
Робота з перервами	до 3 кріплень за секунду
Калібр (газовий балон)	40 г (1,4 унція)
Робоча температура / температура навколишнього середовища під час використання газового балона GC 31	-5 °C ... 45 °C (23 °F ... 113 °F)
Робоча температура / температура навколишнього середовища під час використання газового балона GC 32	-10 °C ... 45 °C (14 °F ... 113 °F)
Довжина цвяхів	50 мм ... 90 мм (2,0 дюйм ... 3,5 дюйм)
Діаметр цвяхів	2,8 мм ... 3,1 мм (0,11 дюйм ... 0,12 дюйм)

4.2 Літій-іонні акумуляторні батареї

Робоча напруга акумуляторної батареї	7,2 В
Температура навколишнього середовища під час роботи	-17 °C ... 60 °C



Температура зберігання	-20 °C ... 40 °C
Температура акумуляторної батареї на початку процесу зарядження	-10 °C ... 45 °C

4.3 Дані про шум та прискорення, виміряні згідно зі стандартом EN 15895

Наведені у цих рекомендаціях значення шумового тиску та вібрації виміряні згідно з установленою процедурою вимірювання та можуть використовуватися для порівняння монтажних пістолетів для забивання цвяхів. Вони також придатні для попереднього оцінювання шумового та вібраційного навантаження. Наведені дані обумовлюють переважні сфери застосування монтажного пістолета для забивання цвяхів. Однак якщо Ви використовуєте його не за призначенням, застосовуєте нестандартне приладдя або неналежним чином здійснюєте догляд за інструментом, ці дані можуть відрізнятись від вказаних значень. Це може призвести до помітного збільшення шумового та вібраційного навантаження протягом усього робочого часу. Для більш точної оцінки шумового та вібраційного навантаження необхідно враховувати також проміжки часу, протягом яких інструмент працює на холостому ході. Це може значно зменшити вібраційне та шумове навантаження протягом усього робочого часу. Необхідно також вживати додаткових заходів безпеки з метою захисту працівників від дії шуму та/або вібрації, зокрема: своєчасне технічне обслуговування монтажного пістолета для забивання цвяхів та приладдя до нього, утримування рук у теплі, належна організація робочого процесу.

Інформація про шум

Рівень звукового тиску на робочому місці ($L_{pA, 1s}$)	106 дБ(A)
Піковий рівень звукового тиску на робочому місці ($L_{pC, peak}$)	138 дБ (C)
Рівень шумової потужності ($L_{WA, 1s}$)	108 дБ(A)
Похибка рівня шуму (K_{pA})	2 дБ(A)

Віддача

Енергетичний еквівалент прискорення ($a_{hw, RMS(3)}$)	Результат вимірювання під час забивання цвяха розміром 90 x 3,1 мм у натуральну деревину ялини становить < 2,5 м/с ²
--	---

5 Введення в експлуатацію

5.1 Уставлення цвяхів

ПОПЕРЕДЖЕННЯ

Небезпека через використання неналежних кріпильних елементів Використання неналежних кріпильних елементів може призвести до несправності інструмента та/або спричинити травми.

- ▶ Звертайте особливу увагу на те, чи використовуються належні кріпильні елементи та чи вставлені вони у магазин під відповідним кутом розташування.



У нижній частині магазину знаходиться фіксуєча пружина. Якщо максимальна кількість кріпильних елементів у магазині перевищена, то ця пружина вже не зможе утримувати стрічку з цвяхами, яка була встановлена останньою. У цьому випадку зніміть стрічку з цвяхами, яку Ви вставили останньою.

1. Розташуйте кріпильні елементи належним чином та вставте їх у магазин низу.

ОБЕРЕЖНО

Травмування через відволікання Відволікання може призвести до защемлення пальців.

- ▶ Обережно переведіть важіль подачі цвяха назад, щоб він увійшов у зачеплення з нижнього боку стрічки з цвяхами.

2. Уставте кріпильні елементи у напрямку головки інструмента до кінця.



Стрічка з цвяхами може бути пошкоджена, якщо важіль подачі цвяха вдарить по ній занадто сильно. Уникайте неконтрольованого удару важеля подачі цвяха по стрічці з цвяхами.



5.2 Підготування газового балона

ПОПЕРЕДЖЕННЯ

Небезпека нещасного випадку Небезпека травмування у разі витoku газу.

- ▶ Газ, який виходить із газового балона, є небезпечним для легенів, шкіри та очей. Тримайте клапан-дозатор подалі від обличчя та очей.
- ▶ Зріджений газ, який знаходиться у балоні під тиском, може у разі витoku становити небезпеку для Вас або інших осіб. Ніколи не знімайте клапан-дозатор підготовленого або використаного газового балона.
- ▶ Пристрій для захисту газового балона під час транспортування.



Газовий балон оснащений спеціальним пристроєм для захисту під час транспортування. Зніміть цей пристрій, перш ніж встановлювати газовий балон в інструмент.

5.2.1 Знімання пристрою для захисту під час транспортування

1. Зніміть із газового балона запобіжний ковпачок та клапан-дозатор.
2. Від'єднайте запобіжний ковпачок від клапана-дозатора.
3. Установіть передню канавку клапана-дозатора у паз газового балона.



На клапані-дозаторі канавка є як з переднього, так й із заднього боків.

4. Міцно притисніть задню канавку клапана-дозатора до фаски на газовому балоні, щоб зафіксувати клапан-дозатор на ньому.

5.2.2 Установлення газового балона

1. Відкрийте кришку відсіку для газового балона, натиснувши на неї вгору та назад.
2. Уставте газовий балон та клапан-дозатор у червоний адаптер.
3. Закрийте кришку відсіку для газового балона, натиснувши на неї вниз великим пальцем, щоб замок увійшов у зачеплення.

5.2.3 Установлення акумуляторної батареї

ОБЕРЕЖНО

Небезпека пошкодження Неналежна експлуатація інструмента може призвести до матеріальних збитків.

- ▶ Прочитайте інструкцію з експлуатації зарядного пристрою С 7, призначеного для акумуляторної батареї, а також ознайомтеся із додатковими вказівками щодо використання акумуляторної батареї та догляду за нею.

ОБЕРЕЖНО

Небезпека падіння акумуляторної батареї. Якщо акумуляторна батарея закріплена неналежним чином, вона може випасти під час роботи.

- ▶ Переконайтеся, що акумуляторна батарея надійно зафіксована в інструменті.

ПОПЕРЕДЖЕННЯ

Небезпека травмування Під час устаткування акумуляторної батареї існує ймовірність защемлення пальців.

- ▶ Будьте обережні під час устаткування акумуляторної батареї.

1. Перш ніж встановлювати акумуляторну батарею, переконайтеся, що на контактах самої батареї та інструмента немає сторонніх предметів.
2. Уставте акумуляторну батарею знизу в отвір, розташований на кінці ручки, доки вона не буде зафіксована. Світлодіод загориться зеленим кольором на короткий час, що позначатиме готовність інструмента до роботи.
3. Перед першим використанням інструмента акумуляторну батарею необхідно повністю зарядити.



5.3 Стан заряду акумуляторної батареї

Несправність	Можлива причина	Рішення
Горить/мигає зелений світлодіод	горить	▶ Акумуляторна батарея готова до застосування.
	мигає	▶ Напруга акумуляторної батареї поступово зменшується. Замініть акумуляторну батарею найближчим часом.
Горить/мигає червоний світлодіод	горить	▶ Акумуляторна батарея вже не забезпечує напругу, достатню для роботи інструмента. Замініть акумуляторну батарею. ▶ Якщо горить червоний світлодіод, установіть іншу акумуляторну батарею якомога скоріше. Одразу ж поставте розряджену акумуляторну батарею на заряджання для подальшої заміни.
	мигає	▶ Акумуляторна батарея занадто холодна (< -15 °C / < 5 °F) або занадто гаряча (> 60 °C / > 140 °F), та вентилятор не запускається. Дістаньте акумуляторну батарею та дайте їй нагрітись або охолонути до належної температури.
Відсутній сигнал	не горить і не мигає жодний світлодіод	▶ Рівень напруги акумуляторної батареї нижче мінімально допустимого. Зарядіть акумуляторну батарею.

6 Експлуатація

6.1 Можливості регулювання за допомогою головки інструмента

- ▶ Ви можете регулювати глибину забивання цвяхів, змінюючи положення головки інструмента. Для цього скористайтеся регулювальним колесом.

6.2 Захист делікатних поверхонь

ПОПЕРЕДЖЕННЯ

Небезпека травмування Ви можете мимоволі спричинити осічку.

- ▶ Перед встановленням або зніманням захисту поверхні від'єднайте від інструмента акумуляторну батарею та газовий балон.
- ▶ Використовуйте адаптер для захисту поверхні, якщо Ви виконуєте роботу на її видимій частині, наприклад на фасаді будівлі.



Завдяки цьому адаптеру на дерев'яній поверхні не залишається відбитків від головки інструмента.

6.3 Запобіжник спрацювання

1. Ніколи не використовуйте інструмент без запобіжника спрацювання (пересувної втулки).
2. Інструмент оснащений захисним пристроєм, який запобігає його непередбачуваному спрацюванню. Пересувна втулка унеможливорює навмисне або випадкове пересування головки інструмента назад. Таким чином, це дозволяє уникнути раптового спрацювання інструмента.



6.4 Забивання цвяхів

- i** Забивання цвяхів можливе лише за наявності у магазині більше 5 цвяхів. Надійно утримуйте інструмент. Уникайте застосування інструмента на основах з еластичного матеріалу. Натискайте на спусковий гачок тільки в тому випадку, якщо Ви належним чином притиснули інструмент до поверхні, що обробляється. Не відпускайте спусковий гачок, доки цвях повністю не увійде у матеріал.

1. Притисніть головку інструмента до матеріалу основи та міцно натисніть на інструмент.
2. Забійте кріпильний елемент, натиснувши на спусковий гачок.
3. Після забивання кріпильного елемента відпустіть спусковий гачок та відведіть інструмент від матеріалу основи.

7 Розрядження інструмента

7.1 Виймання акумуляторної батареї

- i** Зберігайте акумуляторну батарею в якомога більш прохолодному та сухому місці. Забороняється зберігати акумуляторну батарею на сонці, на опалювальних приладах або на підвіконні. Акумуляторні батареї, термін служби яких закінчився, повинні бути утилізовані з дотриманням чинних вимог щодо захисту довкілля та безпеки.

1. Натисніть обидві деблокувальні кнопки.
2. Зніміть акумуляторну батарею з інструмента, потягнувши її вниз.

7.2 Дістання газового балона

1. Відкрийте кришку відсіку для газового балона.
2. Дістаньте газовий балон.
3. Закрийте відсік для газового балона.

7.3 Знімання стрічки з цвяхами

1. Вивільніть важіль подачі цвяха, натиснувши чорну кнопку.
2. Дайте важелю повільно пересунутися до упору у напрямку головки інструмента.
3. Цвяхи у магазині повинні пересунутися вниз.
4. Натисніть на фіксатор, розташований всередині з нижнього боку магазину. Тепер Ви можете видалити всі цвяхи з магазину.

7.4 Поясний гачок



ПОПЕРЕДЖЕННЯ

Небезпека травмування У разі падіння інструмент становить небезпеку для Вас та/або інших осіб.

- ▶ Переконайтеся, що інструмент належним чином закріплений на поясному гачку.
- ▶ За допомогою поясного гачка інструмент можна закріпити на ремені, драбині або будівельному риштуванні. Натисніть на поясний гачок на поздовжній осі магазину у напрямку інструмента. Це вивільнить поясний гачок із фіксатора, після чого Ви зможете його відкрити або закрити.

8 Догляд і технічне обслуговування

8.1 Догляд за інструментом

- i** Завжди розряджайте інструмент перед виконанням робіт з його догляду та технічного обслуговування (діставайте з інструмента газовий балон та кріпильні елементи). Знімайте з інструмента акумуляторну батарею, газовий балон та стрічки з цвяхами.

1. Регулярно чистьте зовнішні поверхні інструмента вологою тканиною.



2. Не працюйте з інструментом, якщо в ньому позабавились вентиляційні прорізи! Обережно прочищайте вентиляційні прорізи сухою щіткою.
3. Слідкуйте за тим, щоб усередину інструмента та акумуляторної батареї не потрапляли сторонні предмети та волога.
4. Якщо всередину інструмента потрапила волога, слід дістати інструмент із валізи та просушити його. Крім того, слід також дістати акумуляторну батарею та залишити відкритою кришку відсіку для газового балона, що розташована у задній частині інструмента.
5. Не допускайте потрапляння мастильних матеріалів на рукоятки інструмента.
6. Для видалення бруду заборонено застосовувати водяний розпилювач, парогенератор або ж струмінь води!
7. Для догляду за інструментом не використовуйте засоби, що містять силікон.
8. Не допускайте потрапляння мастильних матеріалів на контакти акумуляторної батареї.

8.2 Ремонт інструмента

- ▶ Регулярно перевіряйте всі зовнішні деталі інструмента на наявність пошкоджень, а всі його органи керування – на предмет справної роботи. Ніколи не працюйте з інструментом, якщо в нього є видимі пошкодження або несправно функціонують органи керування.



Якщо інструмент пошкоджений, його слід ремонтувати тільки у відділі сервісного обслуговування компанії **Hilti**.

8.3 Чищення інструмента



Інструмент потребує регулярного технічного обслуговування та чищення. Ми рекомендуємо чистити інструмент не рідше ніж через кожні 40 000 операцій із забивання кріпильних елементів. Інструмент необхідно чистити у разі неодноразової появи збоїв, зокрема, у тих випадках, коли газоповітряна суміш не запалюється або трапляються постріли без кріпильного елемента.

- ▶ Регулярно чистьте інструмент. Для чищення використовуйте виключно продукти виробництва компанії **Hilti** або продукти аналогічної якості.
 - ▶ Необхідні для цього матеріали, робочі інструменти та документи Ви можете отримати у компанії **Hilti** у якості приладдя.
 - ▶ Ви можете передати інструмент компанії **Hilti** для проведення технічного обслуговування. Із цього питання зверніться, будь ласка, до регіонального представництва компанії **Hilti**.

8.4 Чищення поршня

Бруд та уламки стрічок у магазині можуть заважати руху поршня. Неодноразово трапляються постріли без кріпильного елемента. У цьому випадку слід прочистити поршень таким чином:

1. Дістаньте з інструмента акумуляторну батарею, газовий балон і кріпильні елементи.
2. За допомогою викрутки відведіть поршень назад до упору.
3. Залийте в головку інструмента значну кількість засобу для чищення.
4. Знову вставте в інструмент акумуляторну батарею, а потім – газовий балон.
5. Вручну пересуньте важіль подачі цвяха назад та зробіть п'ять пострілів без кріпильного елемента, притиснувши інструмент до відповідного матеріалу (будь ласка, зверніться також до розділу з інформацією про використання за призначенням).
6. Знову вставте кріпильний елемент та продовжуйте роботу звичайним чином.
7. За необхідності повторіть кроки 1–6.

9 Допомога у разі виникнення несправностей

Несправність	Можлива причина	Рішення
Часто трапляються постріли без кріпильного елемента	Швидкість роботи інструмента занадто висока	▶ Дотримуйтеся максимальної інтенсивності забивання.



Несправність	Можлива причина	Рішення
Часто трапляються постріли без кріпильного елемента	Інструмент притиснуто неповністю та/або спусковий гачок натиснуто не до кінця.	▶ Повністю притисніть інструмент до матеріалу основи та не відпускайте спусковий гачок, доки цвях повністю не увійде у матеріал.
	Вичерпаний робочий ресурс інструмента, розрахований на 40 000 операцій із забивання.	▶ Виконайте чищення інструмента. → стор. 119
	Поршень заклинило	▶ Прочистьте поршень. → стор. 119
Цвяхи нерівномірно виступають з матеріалу основи	Вичерпаний робочий ресурс інструмента, розрахований на 40 000 операцій із забивання.	▶ Виконайте чищення інструмента. → стор. 119
	Тверда та/або сукувата деревина	▶ Змініть цвях або, якщо це можливо, матеріал основи.
	Газовий балон порожній	▶ Підготуйте газовий балон. → стор. 116
		▶ Установіть газовий балон. → стор. 116
	Неналежне встановлення інструмента/інструмент не встановлений на матеріал основи	▶ Забивайте цвяхи. → стор. 118
Швидкість роботи інструмента занадто висока	▶ Дотримуйтеся максимальної інтенсивності забивання.	
Невірне положення поршня	Поршень заклинило (в інструмент потрапили шматки паперу, уламки цвяхів або деревини)	▶ Прочистьте поршень. → стор. 119
Кріпильний елемент не забивається: інструмент повністю готовий до застосування, однак після натискання спускового гачка постріл не відбувається	Інструмент притиснутий не повністю	▶ Забивайте цвяхи. → стор. 118
Заклинювання цвяхів	Цвях заклинило в головці інструмента	▶ Вийміть акумуляторну батарею та газовий балон. ▶ Видаліть цвях, який заклинило. ▶ За допомогою викрутки відведіть поршень назад до упору.
Ресурс газового балона < 1000 цвяхів	Сталася втрата газу через часте притискання інструмента до поверхні без забивання кріпильного елемента	▶ Притискайте інструмент до поверхні матеріалу тільки в тому випадку, коли Ви дійсно плануєте забити кріпильний елемент.
Кришка відсіку для газового балона не закривається (при вставленому газовому балоні).	Із газового балона не знятий пристрій для захисту під час транспортування	▶ Зніміть пристрій для захисту під час транспортування. → стор. 116
Цвях забивається занадто глибоко	Головка інструмента занадто відхилилась назад	▶ Здійсніть регулювання за допомогою головки інструмента. → стор. 117
Цвях забивається не до кінця	Головка інструмента занадто відхилилась уперед	▶ Здійсніть регулювання за допомогою головки інструмента. → стор. 117
	Кут притискання інструмента занадто малий	▶ Притискайте інструмент до робочої поверхні під прямим кутом.



Несправність	Можлива причина	Рішення
Інструмент зсувається з поверхні матеріалу	На головку інструмента установлений адаптер для захисту поверхні	► Скористайтеся адаптером для захисту поверхні. → стор. 117
Вентилятор не працює, мигає червоний світлодіод	Акумуляторна батарея занадто холодна (< -15 °C) або занадто гаряча (> 60 °C)	► Дістаньте акумуляторну батарею та дайте їй нагрітись або охолонути. ► Уставте іншу акумуляторну батарею.
Вентилятор не працює, жоден світлодіод не горить	Інструмент знаходиться у стані глибокого сну	► Скористайтеся функцією скидання акумуляторної батареї. → стор. 114
	Якщо проблему усунути не вдається: відсутня напруга акумуляторної батареї	► Уставте іншу акумуляторну батарею. ► Зарядіть акумуляторну батарею.
	Інструмент намокнув/усередину інструмента потрапила волога	► Здійсніть догляд за інструментом. → стор. 118
Вентилятор не працює, горить червоний світлодіод	Акумуляторна батарея не забезпечує достатню для роботи інструмента напругу.	► Уставте іншу акумуляторну батарею. ► Зарядіть акумуляторну батарею.
Вентилятор не працює, горить зелений світлодіод	Порушене штепсельне підключення вентилятора	► Вийміть акумуляторну батарею та газовий балон. ► Уставте штепсельну вилку вентилятора.
	Штепсельна вилка вентилятора встановлена вірно, проте вентилятор не працює.	► Передайте інструмент до сервісної служби компанії Hilti для здійснення ремонту.
Вентилятор працює, запалювання газоповітряної суміші не відбувається	Газовий балон порожній	► Підготуйте газовий балон. → стор. 116 ► Установіть газовий балон. → стор. 116
	Вичерпаний робочий ресурс інструмента, розрахований на 40 000 операцій із забивання.	► Виконайте чищення інструмента. → стор. 119
	Не вдається притиснути інструмент до поверхні належним чином	► Уставте нову стрічку з цвяхами. ► Вийміть акумуляторну батарею та газовий балон. ► Забороняється виконувати роботи з технічного обслуговування на зарядженому інструменті! ► Видаліть цвяхи, які заклинило.
Часто трапляються проблеми з пересуванням цвяхів у пластиковій обоймі	Пошкоджена магазинна стрічка	► Надійно утримуйте важіль подачі цвяха під час застосування інструмента.



⚠ ПОПЕРЕДЖЕННЯ

Ризик отримання травм внаслідок неналежної утилізації! Небезпека для здоров'я внаслідок контакту з газами або рідинами, що виходять з акумуляторної батареї.

- ▶ Пошкоджені акумуляторні батареї забороняється пересилати поштою або кур'єрською службою!
- ▶ Закрийте контакти акумуляторних батарей електронепровідним матеріалом, щоб запобігти короткому замиканню.
- ▶ Утилізуйте акумуляторні батареї таким чином, щоб вони не потрапили до рук дітей.
- ▶ Щоб утилізувати акумуляторну батарею, передайте її до найближчого магазину **Hilti Store** або зверніться до представника відповідної компанії з утилізації відходів.

 Більшість матеріалів, з яких виготовлено інструменти компанії **Hilti**, придатні для вторинної переробки. Передумовою для їхньої вторинної переробки є належне сортування відходів за типом матеріалу. У багатьох країнах світу компанія **Hilti** приймає старі інструменти для їхньої утилізації. Щоб отримати додаткову інформацію, звертайтеся до сервісної служби компанії **Hilti** або до свого торгового консультанта.



- ▶ Не викидайте електроінструменти, електронні пристрої та акумуляторні батареї у баки для побутового сміття!

11 Гарантійні зобов'язання виробника

- ▶ З питань гарантії, будь ласка, звертайтеся до найближчого партнера компанії **Hilti**.

12 Додаткова інформація

Щоб ознайомитися із додатковою інформацією про застосування й технічне обслуговування інструмента, його вплив на навколишнє середовище, а також про його утилізацію, будь ласка, скористайтеся цим посиланням: qr.hilti.com/manual/?id=440645

Це посилання також наведене наприкінці документа у вигляді QR-коду.

Оригінално Ръководство за експлоатация**1 Данни за Ръководството за експлоатация****1.1 Към Ръководството за експлоатация**

- Преди пускане в експлоатация прочетете настоящото Ръководство за експлоатация. Това е предпоставка за безопасна работа и безаварийна употреба.
- Спазвайте указанията за безопасност и предупреждение в това Ръководство за експлоатация и върху продукта.
- Съхранявайте Ръководството за експлоатация винаги заедно с продукта и предавайте продукта на други лица само заедно с настоящото Ръководство за експлоатация.

1.2 Условни обозначения**1.2.1 Предупредителни указания**

Предупредителните указания предупреждават за опасност в зоната около продукта. Използват се следните сигнални думи:

⚠ ОПАСНОСТ**ОПАСНОСТ !**

- ▶ Отнася се за непосредствена опасност от заплаха, която води до тежки телесни наранявания или смърт.



ПРЕДУПРЕЖДЕНИЕ

ПРЕДУПРЕЖДЕНИЕ !

- ▶ Отнася се за възможна опасност от заплаха, която може да доведе до тежки телесни наранявания или смърт.

ПРЕДПАЗЛИВОСТ

ВНИМАНИЕ !

- ▶ Отнася се за възможна опасна ситуация, която може да доведе до телесни наранявания или материални щети.

1.2.2 Символи в Ръководството за експлоатация

В настоящото Ръководство за експлоатация се използват следните символи:

	Да се съблюдава Ръководството за експлоатация
	Препоръки при употреба и друга полезна информация
	Боравене с рециклируеми материали
	Не изхвърляйте електроуреди и акумулатори в битовите отпадъци
	Hilti Литиево-йонен акумулатор
	Hilti Зарядно устройство

1.2.3 Символи във фигурите

Във фигурите се използват следните символи:

	Тези числа препращат към съответната фигура в началото на настоящото Ръководство за експлоатация.
	Номерацията възпроизвежда последователното изпълнение на работните стъпки в изображението и може да се различава от работните стъпки в текста.
	Позиционните номера се използват във фигурата Преглед и препращат към номерата на легендата в Раздел Преглед на продукта .
	Този знак трябва да привлече Вашето специално внимание при работа с продукта.

1.3 Символи в зависимост от продукта

1.3.1 Допълнителни символи

В настоящата документация или върху продукта може да се използват допълнително следните символи:

	Предупреждение за опасност от общ характер
	Да се използва защита за очите
	Да се използват антифони
	Да се използва защита на главата
	Да се използват защитни ръкавици
	Продуктът поддържа технология NFC, която е съвместима с платформи iOS и Android.
	Литиево-йонен акумулатор
	Никога не използвайте акумулатора като ударен механизъм.





Не оставяйте акумулатора да падне. Не използвайте акумулатор, който е бил ударен или е повреден по друг начин.

1.4 Информация за продукта

Продуктите са предназначени за професионални потребители и могат да бъдат обслужвани, поддържани в изправност и ремонтирани само от оторизиран компетентен персонал. Този персонал трябва да бъде специално инструктиран за възможните опасности. Продуктът и неговите приспособления могат да бъдат опасни, ако бъдат експлоатирани неправомерно от неквалифициран персонал или ако бъдат използвани не по предназначение.

Обозначението на типа и серийният номер са отбелязани върху типовата табелка.

- ▶ Пренесете серийния номер в представената по-долу таблица. Вие се нуждаете от данните за продукта, когато се обръщате с въпроси към нашето представителство или сервизен отдел.

Данни за продукта

GX Уред за директен монтаж на болтове	GX 90-WF
Поколение	01
Сериен №	

1.5 Декларация за съответствие

Производителят декларира на собствена отговорност, че описаният тук продукт отговаря на приложимото законодателство и действащите стандарти. Копие на Декларацията за съответствие ще намерите в края на настоящата документация.

Техническата документация се съхранява тук:

Hilti Entwicklungsgesellschaft mbH | Zulassung Geräte | Hiltistraße 6 | 86916 Kaufering, DE

2 Безопасност

2.1 Указания за безопасност

Изисквания към потребителя

- ▶ Уредът е предназначен за професионална употреба.
- ▶ Уредът може да се експлоатира, обслужва и ремонтира само от оторизиран, обучен персонал. Този персонал трябва да бъде специално инструктиран за възникващите опасности.

Безопасен начин на работа

- ▶ Бъдете концентрирани, следете внимателно действията си и постъпвайте разумно при работа с уред за директен монтаж. Не използвайте уреда, ако сте уморени или сте под въздействие на наркотични вещества, алкохол или лекарства. Прекъснете работата при болки или неразположение. Един момент на разсеяност при употребата на уреда може да доведе до сериозни наранявания.
- ▶ Избягвайте неблагоприятно положение на тялото. Заемете безопасно и стабилна стойка и пазете равновесие по всяко време.
- ▶ Носете неплъзгащи обувки.
- ▶ Не насочвайте уреда срещу себе си или срещу друго лице.
- ▶ Не притискайте уреда към ръката си, друга част на тялото или срещу друг човек. В никакъв случай не поставяйте ръката си или друга част от тялото близо до челния накрайник. Притискането на челния накрайник към част от тялото може да доведе до сериозни наранявания поради неволно задействане и разхлабване на крепежния елемент.
- ▶ Не поставяйте свободната си ръка директно зад материалите за закрепване.
- ▶ Не поставяйте свободната си ръка близо до челния накрайник.
- ▶ При работа ограничете достъпа на други хора, особено на деца, до ефективната зона.
- ▶ При задействането на уреда дръжте ръцете си леко свити (не изпънати).
- ▶ Носете (потребители и хората наоколо) подходящо защитно оборудване, състоящо се от подходяща защита за очите, антифони, защитна каска.

Внимателно боравене и използване на уреди за директен монтаж.

- ▶ Никога не оставяйте зареден уред без надзор.
- ▶ При транспортиране извадете газовия флакон от уреда.
- ▶ Винаги разреждайте уреда преди почистване, сервиз и поддръжка, при прекъсване на работата и при съхранение (акумулатор, газов флакон и пирони).



- ▶ Съхранявайте неизползвани газови флакони, както и уреди, които не се използват, защитени от влага и прекомерна горещина.
- ▶ Проверете уреда и принадлежностите за наличие на евентуални повреди, за да се уверите, че те функционират правилно и по предназначение. Проверете дали подвижните части функционират правилно и не блокират, както и дали има повредени части. За да се гарантира изправната работа на уреда, е необходимо посочените части да са сглобени правилно и да отговарят на всички изисквания. Повредени защитни съоръжения и части, които не са съставна част от получения като принадлежност сервизен пакет (вижте Раздел "Обслужване на уреда"), трябва да бъдат надлежно ремонтирани или подменени от сервиз на Hilti, ако в Ръководството за експлоатация не е посочено друго.
- ▶ Винаги дръжте уреда здраво и уверено, когато извършвате директен монтаж. По този начин се намалява вероятността крепежният елемент да се отклони от материала на основата.
- ▶ Никога не дозавивайте даден крепежен елемент с повторно забиване. Никога не поставяйте едно закрепване върху друго закрепване. Това може да доведе до счупване на елементи и скоби.
- ▶ Винаги следвайте инструкциите за употреба. За целта се консултирайте с наръчника на Hilti за директно закрепване.
- ▶ Не дърпайте назад челния накрайник с ръка или с някакъв предмет. При определени обстоятелства уредът може да бъде готов за експлоатация. Експлоатационната готовност позволява забивания и в части от тялото.

Работно място

- ▶ Осигурете добро осветление на работната зона.
- ▶ Използвайте уреда само в добре проветрени работни помещения.
- ▶ Забивайте крепежните елементи само в дърво и подходящи дървени материали (вижте използване по предназначение): Забиването в други материали може да причини счупване на елемента, отделяне на отломки или пробив.
- ▶ Преди да забивате крепежни елементи, уверете се, че няма хора, застанали зад или под работното място.
- ▶ Поддържайте ред във Вашата работна зона. Дръжте далече от работния участък предмети, на които бихте могли да се нараните. Безпорядъкът на работното място може да предизвика злополуки.
- ▶ Поддържайте ръкохватките сухи, чисти и незамърсени с масла и със смазки.
- ▶ Съобразявайте се с влиянието на околната среда. Не излагайте уреда на валежи, не го използвайте във влажна или мокра среда. Не използвайте уреда на места, където има опасност от пожар или експлозия.
- ▶ Скрити електрически проводници, газо- и водопроводни тръби представляват сериозна опасност, ако бъдат повредени по време на работа. Затова проверявайте предварително работната зона, напр. с металотърсач. Външните метални части на уреда може да станат токопроводими, ако напр. по невнимание сте повредили електрически кабел.
- ▶ Дръжте уреда само за изолираните повърхности за хващане, ако извършвате дейности, при които сменяемият инструмент може да попадне на скрита токопроводимост. Контактът с тоководещи проводници може да постави под напрежение металните части на уреда и да доведе до възникване на електрически удар.

Термични мерки за безопасност

- ▶ Ако уредът прегрява, извадете газовия флакон и оставете уреда да се охлади. Не превишавайте максималната честота на забиване.
- ▶ Ако се налага да извършвате дейности по поддръжка по още загрял уред, обезателно носете защитни ръкавици.

Внимателно боравене и използване на газови флакони.

- ▶ Прочетете информационния лист за безопасност на материала относно употребата, обслужването и мерките за първа помощ.

2.2 Внимателно боравене и използване на акумулатори

- ▶ **Съблюдавайте следните указания за безопасност за надеждно боравене и използване на литиево-йонни акумулатори.** Неспазването им може да предизвика дразнене на кожата, тежки корозивни увреждания, химични изгаряния, пожар и/или експлозии.
- ▶ Използвайте акумулаторите само в технически изправно състояние.
- ▶ Работете внимателно с акумулаторите, за да избегнете повреди и да предотвратите излизането на течности, които са много вредни за здравето!
- ▶ Акумулаторите не трябва по никъкъв начин да бъдат променени или манипулирани!



- ▶ Акумулаторите не трябва да се разглобяват, смачкват, да се нагреват над 80 °C (176 °F) или да се изгарят.
- ▶ Не използвайте или не зареждайте акумулатори, които са били ударени или са повредени по друг начин. Проверявайте редовно Вашите акумулатори за признаци на повреда.
- ▶ Никога не използвайте рециклирани или ремонтирани акумулатори.
- ▶ Никога не използвайте акумулатора или акумулаторен електроинструмент като ударен механизъм.
- ▶ Никога не излагайте акумулаторите на пряка слънчева светлина, повишена температура, образуване на искри или открит пламък. Това може да доведе до експлозии.
- ▶ Не допирайте полюсите на батериите с пръсти, инструменти, украшения или други електропроводими предмети. Това може да повреди акумулатора, както и да причини материални щети и наранявания.
- ▶ Дръжте акумулаторите далеч от дъжд, влага и течности. Проникналата влага може да причини къси съединения, електрически удари, изгаряния, пожар и експлозии.
- ▶ Използвайте само зарядни устройства и електроинструменти, предназначени за този тип акумулатори. За тази цел съблюдавайте данните в съответните Ръководства за експлоатация.
- ▶ Не използвайте или не съхранявайте акумулатора във взривоопасна среда.
- ▶ Ако акумулаторът е много горещ на допир, той може да има дефект. Поставете акумулатора на видимо, незапалимо място с достатъчно разстояние до запалими материали. Оставете акумулатора да се охлади. Ако след един час акумулаторът е все още твърде горещ на допир, той е неизправен. Обърнете се към сервиз на **Hilti** или прочетете документа "Указания за безопасност и прилагане на **Hilti** литиево-йонни акумулатори".



Спазвайте специалните директиви, приложими за транспортирането, съхранението и използването на литиево-йонни акумулатори.

Прочетете указанията за безопасност и прилагане на **Hilti** литиево-йонни акумулатори, които можете да намерите, като сканирате QR кода в края на настоящото Ръководство за експлоатация.

3 Описание

3.1 Преглед на продукта

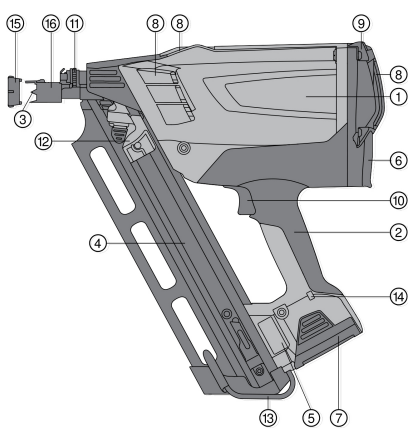

- 1 Корпус на уреда
- 2 Ръкохватка
- 3 Челен накрайник
- 4 Магазинно устройство
- 5 Типова табелка
- 6 Кутия за газов флакон
- 7 Акумулатор
- 8 Вентилационни отвори
- 9 Капак на корпус
- 10 Спусък
- 11 Регулиращо колело
- 12 Механизъм за подаване на пирони
- 13 Кука за колан
- 14 СВЕТОДИОД
- 15 Адаптер за повърхностно защитно покритие
- 16 Плъзгача втулка

3.2 Употреба по предназначение

Уредът се използва за закрепване на дърво към дърво с помощта на специално произведени крепежни елементи. Подходящи материали са плътна дървесина, лепени листове дървесина, шперплат, материали от дървесни частици (напр. OSB плоскости), дървесно-влакнести материали (напр. MDF влакнести плочи), както и материал фурнир (напр. мултиплекс). Уредът служи на професионалния потребител за приложение в строителството с дървени материали. Във връзка с препоръки за приложение, моля, консултирайте се с наръчника на Hilti за директно закрепване.



Уредът, газовият флакон и крепежните елементи образуват цялостна техническа единица. Това означава, че безпроблемното закрепване с този уред може да бъде гарантирано само ако се използват произведените специално за този уред Hilti пирони и Hilti газови флакони. Само при съблюдаване на тези условия са валидни посочените от Hilti препоръки за закрепване и приложение. Уредът може да се използва само като се държи с ръце. Не са разрешени манипулации или промени по уреда.

- За този продукт използвайте само литиево-йонните акумулатори на **Hilti** от тип В 7.
- За тези акумулатори използвайте само одобрено от **Hilti** зарядно устройство С 7. Повече информация ще намерите във Вашия **Hilti Store** или на: www.hilti.group

3.3 Защита от дълбок разряд

Уредът разполага с режим на дълбок сън за защита на литиево-йонния акумулатор от дълбоко разреждане. Уредът се изключва автоматично напълно след 120 минути неизползване на уреда.

- ▶ За да възстановите готовността за работа, извадете за кратко акумулатора и след това го поставете отново (нулиране на акумулатора).

3.4 Обем на доставката

Уред в куфар, акумулатор, зарядно устройство, кърпа за почистване, ръководство за експлоатация. Други системни продукти, разрешени за Вашия продукт, ще намерите във Вашия **Hilti Store** или на: www.hilti.group

3.5 Системни компоненти за експлоатация на уреда

За експлоатацията на уреда са необходими: Уред, зареден акумулатор В 7 Li-Ion, кутия с газ GC 31 или GC 32 и GX-WF пирони за дървени сглобки.

4 Технически данни

4.1 Уред за изстрелване на болтове

Приложение	Закрепване на пирони върху четириръб бар
Тегло (включително акумулатор)	3,7 кг (8,2 фунт)
Размери	384 мм x 134 мм x 381 мм (15,1 дюйм x 5,3 дюйм x 15,0 дюйм)
Настройка на мощност	няма
максимален капацитет на магазинно устройство	75 броя
Ъгъл на магазинното устройство	34° (0,6 рад)
максимална честота на забиване с непрекъснат цикъл на работа	1 200 h
Работа с прекъсвания	до 3 закрепвания на секунда
Калибър (газов флакон)	40 г (1,4 oz)
Работна / околна температура с газов флакон GC 31	-5 °C ... 45 °C (23 °F ... 113 °F)
Работна / околна температура с газов флакон GC 32	-10 °C ... 45 °C (14 °F ... 113 °F)
Дължина на пироните	50 мм ... 90 мм (2,0 дюйм ... 3,5 дюйм)
Диаметър на пироните	2,8 мм ... 3,1 мм (0,11 дюйм ... 0,12 дюйм)



4.2 Литиево-йонни акумулатори

Работно напрежение на акумулатора	7,2 В
Температура на околната среда при работа	-17 °C ... 60 °C
Температура на съхранение	-20 °C ... 40 °C
Температура на акумулатора в началото на зареждането	-10 °C ... 45 °C

4.3 Информация за шумови емисии и ускорение съгласно EN 15895

Посочените в настоящите инструкции стойности на звуковото налягане и на трептенията са били измерени в съответствие със стандартизиран метод на измерване и могат да бъдат използвани при сравняване на инструменти за изтласкване на болтове. Те са подходящи и за предварителна оценка на натоварването от трептения. Посочените данни представят основните приложения на инструмента за изтласкване на болтове. Ако обаче инструментът за изтласкване на болтове се използва за други приложения, с различни принадлежности или при недостатъчна поддръжка, в данните може да се появят отклонения. Това може значително да повиши натоварването от трептения през целия период на експлоатация. За точна преценка на натоварването от трептения трябва да се вземат предвид и периодите, в които уредът е изключен или работи, но не е в реална експлоатация. Това може значително да намали натоварването от трептения през целия период на експлоатация. Определете допълнителни мерки за безопасност с цел защита на работещия срещу въздействието на звука и/или вибрациите, като например: поддръжка на инструмента за изтласкване на болтове и принадлежностите, поддръжане на топли ръце, организация на работните процеси.

Информация за шума

Емисионно ниво на звуково налягане на работното място ($L_{pA, 1s}$)	106 дБ(A)
Върхово ниво на звуково налягане на работното място ($L_{pC, peak}$)	138 дБ(C)
Ниво на шумова мощност ($L_{WA, 1s}$)	108 дБ(A)
Отклонение на движението на звука (K_{pA})	2 дБ(A)

Откат

Еквивалентно на енергията ускорение ($a_{hw, RMS(3)}$)	Резултати размери на пирони 90x3.1 мм върху масивна дървесина от смърч <math><2.5 \text{ m/s}^2</math>
--	--

5 Въвеждане в експлоатация

5.1 Поставяне на пирони

ПРЕДУПРЕЖДЕНИЕ

Опасност поради използване на грешни крепежни елементи Чрез използване на грешни крепежни елементи може да се стигне до повреда на уреда и/или наранявания .

- Уверете се, че използвате подходящи крепежни елементи с правилния ъгъл на магазинното устройство.



В долната част на магазинното устройство се намира възвратна задържаща пружина. Ако максималният брой крепежни елементи в магазинното устройство е надвишен, последно поставената лента с пирони не може вече да бъде задържана от тази пружина. Отстранете последно поставената лента с пирони.

- Поставете крепежните елементи в правилната ориентация отдолу в магазинното устройство.

ПРЕДПАЗЛИВОСТ

Нараняване поради небрежност Можете да си притиснете пръстите поради небрежност.

- Внимателно придвижете механизма за подаване на пирони, издърпайте го назад контролирано над пироните, докато се застопори в долния край на лентата с пирони.



- Плъзнете крепежните елементи докрай по посока на челния накрайник.



Твърде силното удяране на механизма за подаване на пирони върху лентата с пирони би могло да повреди лентата. Не оставяйте механизма за подаване на пирони да удря неконтролирано върху лентата с пирони.

5.2 Приготвяне на газов флакон



ПРЕДУПРЕЖДЕНИЕ

Опасност от злополука Опасност от нараняване поради изтичане на газ.

- Изтичането на газ от газовия флакон е вредно за Вашите бели дробове, кожа и очи. Дръжте дозирация клапан далеч от лицето и очите.
- Уредът може да се отделя прах и когато втечен газ под налягане и може да изложи на опасност Вас и други хора Течният газ под налягане може Das unter Druck stehende Flüssiggas kann entweichen und Sie und andere Personen gefährden. Никога не отстранявайте дозирация клапан на вече приготвени или използван газов флакон.
- Транспортен фиксатор за газов флакон.



Газовият флакон е снабден с транспортен фиксатор. Отстранете обезопасителя преди да поставите флакона с газ в уреда.

5.2.1 Отстраняване на транспортен фиксатор 3

- Свалете предпазната капачка и дозирация клапан от газовия флакон.
- Отстранете предпазната капачка от дозирация клапан.
- Поставете дозирация клапан с предния захващащ жлеб в прореза на газовия флакон.



Дозирацият клапан има преден и заден захващащ жлеб.

- Натиснете задния захващащ жлеб здраво през езичето на газовия флакон, докато дозирацият клапан се застопори върху флакона.

5.2.2 Поставяне на газов флакон 4

- Отворете капака на кутията за газов флакон, като натиснете капака нагоре и назад.
- Плъзнете газовия флакон и дозирация клапан в червения адаптер.
- Затворете капака, като натиснете капака надолу с палеца си и застопорите заключването.

5.2.3 Поставяне на акумулатор 5



ПРЕДПАЗЛИВОСТ

Опасност от повреда Погрешната експлоатация на уредите може да доведе до материални щети.

- Прочетете Ръководството за експлоатация на зарядното устройство С 7 за зареждането на акумулатора, както и за други указания за използване и обслужване на акумулатора.



ПРЕДПАЗЛИВОСТ

Опасност от изпаднал акумулатор. Ако акумулаторът не е застопорен правилно, може да изпадне по време на работа.

- Контролирайте стабилното положение на акумулатора.



ПРЕДУПРЕЖДЕНИЕ

Опасност от нараняване При поставяне на акумулатора може да си прищипете кожата.

- Бъдете внимателни при поставянето на акумулатора.

- Преди поставяне на акумулатора се уверете, че контактите на акумулатора и контактите в уреда са почистени от чужди тела.
- Плъзнете акумулатора отдолу в отвора в края на дръжката, докато се застопори. Светодиодът светва за кратко в зелено и сигнализира, че уредът е в готовност за работа.
- Преди първото пускане на уреда в експлоатация заредете акумулаторите докрай.



5.3 Състояние на зареждане на акумулатора

Смущение	Възможна причина	Решение
Зеленият светодиод свети/мига	свети	▶ Акумулаторът е в готовност за работа.
	мига	▶ Недостатъчно напрежение в акумулатора. Сменете акумулатора скоро.
Червеният светодиод свети/мига	свети	▶ Недостатъчно напрежение в акумулатора за работа на уреда. Сменете акумулатора. ▶ Сменете най-късно с втория акумулатор, ако светодиодът на уреда свети в червено. Незабавно заредете акумулатора, за да е готов за следващата смяна.
	мига	▶ Акумулаторът е твърде студен (<-15°C / <5°F) или твърде горещ (>60°C / >140 F) и вентилаторът също не работи. Извадете акумулатора и оставете акумулатора да се загрее или да се охлади до необходимата температура.
Няма сигнал	Светодиодът не свети или не мига	▶ Напрежението в акумулатора е под граничните стойности. Заредете акумулатора.

6 Експлоатация

6.1 Възможни настройки на челния накрайник 5

- ▶ Можете да регулирате дълбочината на забиване на пироните чрез позицията на челния накрайник. За целта използвайте регулатора.

6.2 Защита срещу чувствителни повърхности 7



ПРЕДУПРЕЖДЕНИЕ

Опасност от нараняване Можете неволно да предизвикате повреда в запалителната система.

- ▶ Преди монтаж и демонтаж на повърхностното защитно покритие извадете акумулатора и газовия флакон от уреда.
- ▶ Използвайте адаптера за повърхностно защитно покритие за дейности във видимата област върху чувствителни повърхности, напр. фасади.



Адаптерът за повърхностно защитно покритие предотвратява отпечатъци от челния накрайник върху дървени повърхности.

6.3 Управляем предпазител

1. Никога не работете с продукта без управляем предпазител (плъзгача втулка).
2. Уредът е снабден с управляем предпазител срещу неправилно задействане. Плъзгачата втулка предотвратява умишлено или несъзнателно връщане назад на челния накрайник. По този начин се предотвратява освобождаване.



6.4 Поставяне на пирони



Можете да поставите пирони само тогава, когато в магазинното устройство има повече от 5 пирона.

Дръжте здраво уреда. Избягвайте еластични фундаменти.

Дръпнете спусъка само тогава, когато уредът е притиснат докрай.

Не освобождавайте спусъка, докато пиронът не бъде забит докрай.

1. Натиснете челния накрайник към фундамента и натиснете уреда докрай.
2. Задействайте изстрела чрез натискане на спусъка.
3. Освободете спусъка и след използването на уреда вдигнете същия изцяло от фундамента.

7 Разреждане на уреда

7.1 Отстраняване на акумулатор



Съхранявайте акумулатора по възможност на хладно и сухо място. Никога не оставяйте акумулатора на слънце, върху отоплителни уреди или зад стъкла на прозорци. В края на експлоатационния си живот акумулаторите следва да се изхвърлят безопасно и по екологичен начин.

1. Натиснете и двата бутона за освобождаване.
2. Извадете акумулатора от уреда в посока надолу.

7.2 Изваждане на газов флакон

1. Отворете капака на кутията за газовия флакон.
2. Извадете газовия флакон.
3. Затворете кутията за газовия флакон.

7.3 Разреждане на лентата с пирони

1. Освободете фиксатора на механизма за подаване на пирони, като натиснете черния бутон.
2. Оставете механизма да се плъзга внимателно и бавно по посока на челния накрайник, докато се удари там.
3. Оставете пироните да се плъзнат надолу в магазинното устройство.
4. Натиснете лежащия вътре ограничител в долния край на магазинното устройство. Сега можете да отстраните изцяло пироните от магазинното устройство.

7.4 Кука на уреда



ПРЕДУПРЕЖДЕНИЕ

Опасност от нараняване Падащ уред може да изложи на опасност Вас и/или други хора.

- ▶ Уверете се, че окаченият на куката за колан уред е здраво закрепен.
- ▶ С куката на уреда можете да окачите уреда на колана, на стълба или на гредата на покрива. Натиснете куката на колана в надлъжната ос на магазинното устройство по посока на уреда. Това ще освободи куката на колана от ограничителя и тя може да бъде сгъната или разгъната.

8 Обслужване и поддръжка

8.1 Грижи за уреда



Преди дейности по обслужване и поддръжка уредът трябва да бъде разреден (газовия флакон и крепежният елемент трябва да се извадят от уреда). Отстранете изцяло от уреда акумулатора, газовия флакон и лентата с пирони.

1. Почиствайте редовно външната страна на уреда с леко навлажнена кърпа за почистване.



2. Никога не работете с уреда при запушени вентилационни отвори! Почиствайте вентилационните отвори внимателно със суха четка.
3. Предотвратете проникването на влага и чужди тела във вътрешността на уреда и акумулатора.
4. Оставете уреда да изсъхне извън куфарчето за уреда, в случай че в него е проникнала влага. За целта извадете акумулатора и оставете отворен задния капак на кутията за газов флакон.
5. Поддържайте ръкохватките винаги почистени от масла и смазки.
6. При почистването не използвайте пръскачки, пароструйки или течаща вода!
7. Не използвайте почистващи средства, съдържащи силикон.
8. Поддържайте контактите за батерията почистени от масло и смазки.

8.2 Ремонт на уреда

- ▶ Редовно преглеждайте всички външни елементи на уреда за наличие на повреди и се уверете в изправните функции на елементите за управление. Не работете с уреда, ако има повредени части или елементите за управление не функционират изправно.



При възникнали повреди в уреда предавайте уреда за ремонт само в сервиз на **Hilti**.

8.3 Почистване на уреда



Уредът се нуждае от редовна поддръжка и почистване. Препоръчваме извършване на сервизни дейности по почистване най-късно след 40000 закрепвания. Почистете също уреда, ако възникнат повече повреди, напр. неизправност в запалителната система или празни изстрели.

- ▶ Почиствайте редовно уреда. За почистването използвайте само продукти на **Hilti** или продукти със сравнимо качество.
 - ▶ Необходимите за целта материали, инструменти и документация се получават от **Hilti** като принадлежности.
 - ▶ За извършване на необходимите дейности по поддръжка можете да се обърнете към **Hilti**. За целта се свържете с местното представителство на **Hilti**.

8.4 Почистване на бутало

Замърсяванията и остатъците в магазинното устройство могат да възпрепятстват движението на буталото. Получава се нарастващ брой празни изстрели. В такъв случай почистването на буталото следва да се извършва по следния начин:

1. Отстранете акумулатора, газовия флакон и крепежните елементи от уреда.
2. Плъзнете буталото докрай в посока назад с помощта на отвертка.
3. Впръскайте в челния накрайник щедро количество почистващо средство.
4. Най-напред поставете акумулатора отново в уреда, а след това - газовия флакон.
5. Издърпайте назад с ръка механизма за подаване на пирони и направете пет празни изстрела в подходяща основа (виж използване по предназначение).
6. Поставете отново крепежния елемент и продължете да работите по обичайния начин.
7. При нужда повторете стъпките 1-6.

9 Помощ при смущение

Смущение	Възможна причина	Решение
Чести празни изстрели	Твърде висока работна скорост	▶ Поддържайте максималната честота на забиване.
	Уредът не е притиснат докрай и/или спусъкът не е дръпнат докрай.	▶ Притиснете уреда докрай и освободете спусъка, преди пиронът да бъде забит докрай.
	Уредът има експлоатационен живот от 40000 закрепвания.	▶ Почистете уреда. → страница 132
	Заклинено бутало	▶ Почистете буталото. → страница 132



Смущение	Възможна причина	Решение
Неравномерно издадени навън пирони	Уредът има експлоатационен живот от 40000 закрепвания.	► Почистете уреда. → страница 132
	Твърда и/или чвореста дървесина	► Сменете пироните или ако е възможно - основата.
	Празен газов флакон	► Приготвяне на газов флакон. → страница 129
		► Поставете газовия флакон. → страница 129
	Недостатъчна подложка / липсващ фундамент	► Поставете пироните. → страница 131
Твърде висока работна скорост	► Поддържайте максималната честота на забиване.	
Погрешно положение на буталото	Заклинено бутало (остатъци от хартия, пирони или дървесина в уреда)	► Почистете буталото. → страница 132
Няма изстрел: Уредът сигнализира за пълна готовност за работа, спусъкът е задействан, уредът не започва да работи	Уредът не е притиснат изцяло	► Поставете пироните. → страница 131
Заклинване на пирони	Пиронът се е заклинил в челния накрайник	► Извадете акумулатора и газовия флакон. ► Отстранете заклините пирони. ► Плъзнете буталото докрай назад с помощта на отвертка.
Обхват на действие на газови флакони < 1000 пирона	Загуба на газ поради често непродуктивно притискане	► Притискайте уреда само към повърхността, ако искате действително да произведете изстрел.
Капакът на кутията за газов флакон не може да се затвори (при поставен газов флакон).	Транспортният фиксатор на газовия флакон не е отстранен	► Отстранете транспортния фиксатор. → страница 129
Пиронът е поставен твърде дълбоко	Челният накрайник е твърде назад	► Извършете настройки на челния накрайник. → страница 130
Пиронът е издаден	Челният накрайник е прекалено напред	► Извършете настройки на челния накрайник. → страница 130
	Много плосък ъгъл на притискане	► По възможност притиснете уреда под прав ъгъл към основата.
Уредът се хлъзга по повърхността	Адаптер за повърхностно защитно покритие е монтиран върху челния накрайник	► Използвайте адаптера за повърхностно защитно покритие. → страница 130
Вентилаторът не работи, светодиодът мига в червено	Акумулаторът е твърде студен (< -15°C) или твърде горещ (>60°C)	► Отстранете акумулатора, загрейте го или го оставете да се охлади. ► Поставете друг акумулатор.
Вентилаторът не работи, светодиодът не свети	Уредът е в режим на дълбок сън	► Нулирайте акумулатора. → страница 127
	Ако проблемът остане: няма напрежение в акумулатора	► Поставете друг акумулатор. ► Заредете акумулатора.



Смущение	Възможна причина	Решение
Вентилаторът не работи, светодиодът не свети	Мокър уред/влага в уреда	▶ Поддържайте уреда. → страница 131
Вентилаторът не работи, светодиодът свети в червено	Недостатъчно напрежение в акумулатора за работа на уреда.	▶ Поставете друг акумулатор. ▶ Заредете акумулатора.
Вентилаторът не работи, светодиодът свети в зелено	Щепселното свързване към вентилатора е прекъснато	▶ Извадете акумулатора и газовия флакон. ▶ Поставете щепсела за вентилатора.
	Щепселът на вентилатора е монтиран правилно, вентилаторът все още не работи.	▶ Предайте уреда в сервиз на Hilti за ремонт.
Вентилаторът работи, уредът не работи	Празен газов флакон	▶ Приготвяне на газов флакон. → страница 129 ▶ Поставете газовия флакон. → страница 129
	Уредът има експлоатационен живот от 40000 закрепвания.	▶ Почистете уреда. → страница 132
Уредът не може да се притисне	По-малко от 5 пирона в магазинното устройство	▶ Презаредете лентата с пирони.
	Заклинени пирони	▶ Извадете акумулатора и газовия флакон. ▶ Не извършвайте дейности по поддръжката на зареден уред! ▶ Отстранете заклинените пирони.
Чести проблеми при транспортиране при пластмасови пирони	Повредена магазинна лента	▶ При задействане дръжте здраво механизма за подаване на пирони.

10 Третиране на отпадъци



ПРЕДУПРЕЖДЕНИЕ

Риск от нараняване поради неправилно третиране на отпадъците! Опасности за здравето поради изпускане на газове и течности.

- ▶ Не доставяйте или не изпращайте повредени акумулатори!
- ▶ Покривайте връзките с непроводим материал, за да предотвратите къси съединения.
- ▶ Изхвърляйте акумулаторите по такъв начин, че да не могат да попаднат в ръцете на деца.
- ▶ Изхвърляйте акумулатора във Вашия **Hilti Store** или се свържете с местната компания за управление на отпадъците.



Hilti продуктите са произведени в по-голямата си част от материали за многократна употреба. Предпоставка за многократното им използване е тяхното правилно разделяне. В много страни **Hilti** взема Вашите употребявани уреди обратно за рециклиране. Попитайте отдела на **Hilti** за обслужване на клиенти или Вашия търговски консултант.



- ▶ Не изхвърляйте електроинструменти, електронни устройства и акумулатори в битовите отпадъци!

11 Гаранция на производителя

- ▶ При въпроси относно гаранционните условия, моля, обърнете се към Вашия местен **Hilti** партньор.



12 Повече информация

Допълнителна информация за експлоатацията, технологията, околната среда и рециклирането ще намерите на следния линк: qr.hilti.com/manual/?id=440645

Този линк ще намерите също и в края на документацията като QR код.

Manual de utilizare original

1 Date referitoare la manual de utilizare

1.1 Referitor la acest manual de utilizare

- Citiți complet acest manual de utilizare înainte de punerea în funcțiune. Aceasta este condiția necesară pentru un lucru în siguranță și pentru o manevrare fără defecțiuni.
- Aveți în vedere indicațiile de securitate și de avertizare din acest manual de utilizare și de pe produs.
- Păstrați întotdeauna manualul de utilizare în preajma produsului și transmiteți produsul altor persoane numai împreună cu acest manual de utilizare.

1.2 Explicarea simbolurilor

1.2.1 Indicații de avertizare

Indicațiile de avertizare avertizează împotriva pericolelor care apar în lucrul cu produsul. Sunt utilizate următoarele cuvinte-semnal:

PERICOL

PERICOL !

- ▶ Pentru un pericol iminent și direct, care duce la vătămări corporale sau la accidente mortale.

ATENȚIONARE

ATENȚIONARE !

- ▶ Pentru un pericol iminent și posibil, care poate duce la vătămări corporale sau la accidente mortale.







AVERTISMENT

AVERTISMENT !

- ▶ Pentru o situație potențial periculoasă, care poate duce la vătămări corporale sau pagube materiale.

1.2.2 Simboluri în manualul de utilizare

În acest manual de utilizare sunt utilizate următoarele simboluri:

	Respectați manualul de utilizare
	Indicații de folosire și alte informații utile
	Lucrul cu materiale reutilizabile
	Nu aruncați aparatele electrice și acumulatorii în containerele de gunoi menajer
	Hilti Acumulator Li-Ion
	Hilti Redresor

1.2.3 Simboluri în imagini

Următoarele simboluri sunt utilizate în imagini:

- 2** Acest numere fac trimitere la figura respectivă de la începutul acestui manual de utilizare.



3	Numerotarea reflectă ordinea etapelor de lucru în imagine și poate să difere de etapele de lucru din text.
11	Numerele pozițiilor sunt utilizate în figura Vedere generală și fac trimitere la numerele din legendă în paragraful Vedere generală a produsului .
	Acest semn are rolul de a stimula atenția dumneavoastră în lucrul cu produsul.

1.3 Simboluri în funcție de produs

1.3.1 Simboluri suplimentare

În această documentație sau pe produs pot fi utilizate suplimentar următoarele simboluri:

	Atenționare – pericol cu caracter general
	Folosiți apărătoare pentru ochi
	Folosiți căști antifonice
	Folosiți apărătoare pentru cap
	Folosiți mănuși de protecție
	Produsul este compatibil cu tehnologia NFC, care este compatibilă la rândul ei cu platformele iOS și Android.
Li-Ion	Acumulator Li-Ion
	Nu folosiți niciodată acumulatorul ca unealtă percutoare.
	Nu lăsați acumulatorul să cadă. Nu utilizați niciun acumulator care a suferit o lovitură sau este deteriorat într-un alt mod.

1.4 Informații despre produs

Produsele sunt destinate utilizatorilor profesioniști, iar operarea cu acestea, întreținerea și repararea lor sunt activități permise numai personalului autorizat și instruit. Acest personal trebuie să fie instruit în mod special cu privire la potențialele pericole. Produsul și mijloacele sale auxiliare pot genera pericole dacă sunt utilizate necorespunzător sau folosite inadecvat destinației de către personal neinstruit. Indicativul de model și numărul de serie sunt indicate pe plăcuța de identificare.

- ▶ Transcrieți numărul de serie în tabelul următor. Datele despre produs vă sunt necesare în cazul solicitărilor de informații la reprezentanța noastră sau la centrul de service.

Date despre produs

Aparat de implantare a bolțurilor GX	GX 90-WF
Generația	01
Număr de serie	

1.5 Declarație de conformitate

Producătorul declară pe proprie răspundere că produsul descris aici corespunde legislației și normelor în vigoare. O imagine a declarației de conformitate găsiți la finalul acestei documentații.

Documentațiile tehnice sunt stocate aici:

Hilti Entwicklungsgesellschaft mbH | Zulassung Geräte | Hiltistraße 6 | 86916 Kaufering, DE

2 Securitate

2.1 Instrucțiuni de protecție a muncii

Cerințe impuse utilizatorului

- ▶ Aparatul este destinat utilizatorilor în domeniul profesional.



- ▶ Mașina poate fi pusă în exploatare, îngrijită și întreținută numai de persoane autorizate și instruite. Acest personal trebuie să fie instruit în mod special cu privire la potențialele pericole.

Securitatea persoanelor

- ▶ Procedați cu atenție, concentrați-vă la ceea ce faceți și lucrați în mod rațional atunci când lucrați cu un aparat de montaj direct. Nu folosiți aparatul dacă sunteți obosit sau vă aflați sub influența drogurilor, alcoolului sau medicamentelor. Întrerupeți lucrul dacă aveți dureri sau nu vă simțiți bine. Un moment de neatenție în timpul lucrului cu aparatul poate duce la accidentări grave.
- ▶ Evitați pozițiile defavorabile ale corpului. Asigurați-vă o poziție stabilă și păstrați-vă întotdeauna echilibrul.
- ▶ Purlați încălțăminte antiderapantă.
- ▶ Nu îndreptați aparatul spre propria persoană sau spre alte persoane.
- ▶ Nu presați aparatul pe mâna dumneavoastră, pe o altă parte a corpului sau pe o altă persoană. Nu poziționați în niciun caz mâna sau o altă parte a corpului în apropierea ciocului aparatului. Presarea ciocului aparatului pe o parte a corpului poate duce la vătămări corporale grave prin acționarea involuntară și desfacerea elementului de fixare.
- ▶ Nu vă poziționați mâna liberă imediat în spatele materialelor care se fixează.
- ▶ Nu vă poziționați mâna liberă în apropierea ciocului aparatului.
- ▶ În cursul lucrărilor, alte persoane, în special copiii, trebuie să păstreze distanța față de raza de acțiune.
- ▶ La acționarea aparatului, țineți brațele îndoite (nu întinse).
- ▶ Purlați (utilizatorii și persoanele din preajmă) un echipament de protecție adecvată constând din apăratoare pentru ochi, căști antifonice și cască de protecție adecvate.

Manevrarea și folosirea cu precauție a aparatelor cu montaj direct.

- ▶ Nu lăsați niciodată nesupravegheat un aparat încărcat.
- ▶ Pentru operația de transport, scoateți doza de gaz din aparat.
- ▶ Descărcați aparatul întotdeauna înaintea lucrărilor de curățare, service și întreținere, la întreruperea lucrului și în scopul depozitării (acumulatorul, doza de gaz și cuiele).
- ▶ Depozitați dozele de gaz nefolosite, precum și aparatele care nu se află în uz protejate de umiditate și de căldură excesivă.
- ▶ Verificați dacă aparatul și accesoriile prezintă eventuale deteriorări, pentru a asigura funcționarea impecabilă și conformă cu destinația. Verificați dacă piesele mobile funcționează impecabil și nu se înțepenesec, sau dacă există piese deteriorate. Toate piesele trebuie să fie montate corect și să îndeplinească toate condițiile, pentru a asigura funcționarea impecabilă a aparatului. Dispozitivele de protecție și piesele deteriorate care nu constituie o componentă a pachetului de service disponibil ca accesoriu (vezi capitolul "Îngrijirea aparatului") trebuie să fie reparate corespunzător sau schimbate de către centrul de service Hilti, dacă în manualul de utilizare nu există altă precizare.
- ▶ Țineți aparatul întotdeauna cu fermitate când executați o implantare. Ca urmare, se diminuează probabilitatea devierii elementului de fixare din materialul de bază.
- ▶ Nu implantați niciodată un element de fixare printr-o a doua acțiune de implantare. Nu implantați niciodată un element de fixare pe un alt element de fixare. Sunt posibile ruperi și înțepeniri de elemente.
- ▶ Respectați întotdeauna directivele privind utilizarea. Consultați în acest sens manualul Hilti pentru fixare directă.
- ▶ Nu retrageți ciocul aparatului cu mâna sau cu obiecte. În acest fel, este posibil ca aparatul să treacă în stare pregătită de utilizare. Starea pregătită de funcționare permite implantarea și în părți ale corpului.

Locul de muncă

- ▶ Asigurați un iluminat bun în zona de lucru.
- ▶ Utilizați aparatul numai în zone de lucru bine aerisite.
- ▶ Instalați elemente de fixare numai în lemn și materiale lemnoase adecvate (vezi utilizarea conformă cu destinația): Implantarea în alte materiale poate provoca ruperea elementului, spargerea cu producere de așchii sau străpungerea materialului.
- ▶ Înainte de a implanta elemente de fixare, asigurați-vă că nimeni nu se află în spatele locului de muncă sau sub acesta.
- ▶ Păstrați ordinea în zona de lucru. Eliberați spațiul adiacent zonei de lucru de obiecte care pot produce vătămări. Dezordinea în locul de muncă poate produce accidente.
- ▶ Mențineți mânerul în stare uscată, curată, fără ulei și unsoare.
- ▶ Luați în considerare influențele mediului. Nu expuneți aparatul la precipitații și nu îl folosiți în medii cu umiditate sau în condiții de umezeală. Nu folosiți aparatul în locurile unde există pericol de incendiu și de explozie.
- ▶ Conductorii electrici acoperiți, precum și țevile de gaz și de apă reprezintă surse serioase de pericol, dacă ele sunt deteriorate în cursul lucrărilor. De aceea, verificați în prealabil zona de lucru, de ex. cu



un detector de metale. Piesele metalice aflate în contact exterior cu aparatul se pot afla sub tensiune în cazul în care, spre exemplu, ați deteriorat din greșeală un conductor electric.

- ▶ Țineți mașina numai de suprafețele izolate ale mânerelor, când executați lucrări în care dispozitivul de lucru poate întâlni conductori electrici ascunși. Contactul cu un conductor parcurs de curent poate pune sub tensiune și piesele metalice ale mașinii și poate duce la electrocutări.

Măsuri termice de securitate

- ▶ Dacă aparatul s-a supraîncălzit, extrageți doza de gaz și lăsați aparatul să se răcească. Nu depășiți frecvența de implantare maximă.
- ▶ Purtați obligatoriu mănuși de protecție, dacă trebuie să executați operații de întreținere fără a lăsa aparatul în prealabil să se răcească.

Manevrarea și folosirea cu precauție a dozelor de gaz.

- ▶ Citiți fișa datelor de siguranță pentru material pentru doza de gaz, referitoare la folosire, îngrijire și măsurile de prim-ajutor.

2.2 Manevrarea și folosirea cu precauție a acumulatorilor

- ▶ **Aveți în vedere următoarele instrucțiuni de protecție a muncii pentru manevrarea și utilizarea fără riscuri a acumulatorilor Li-Ion.** Nerespectarea acestora poate duce la iritații ale pielii, vătămări grave produse prin coroziune, arsuri chimice, incendii și/ sau explozii.
- ▶ Utilizați acumulatorii numai în stare tehnică impecabilă.
- ▶ Manevrați acumulatori cu atenție, pentru a evita deteriorările și scăpările de lichide foarte dăunătoare sănătății!
- ▶ Modificarea sau manipularea acumulatorilor nu este permisă în niciun caz!
- ▶ Nu este permisă dezmembrarea, strivirea, încălzirea la peste 80°C (176°F) sau arderea acumulatorilor.
- ▶ Nu utilizați sau încărcați niciun acumulator care a suferit o lovitură sau care a fost deteriorat în alt mod. Verificați regulat dacă acumulatorii dumneavoastră prezintă semnalmente de deteriorări.
- ▶ Nu utilizați niciodată acumulatori reciclați sau reparați.
- ▶ Nu folosiți niciodată acumulatorul sau o sculă electrică alimentată de la acumulatori pe post de unealtă percutoare.
- ▶ Nu expuneți niciodată acumulatorii direct la soare, unei temperaturi ridicate, formării de scântei sau flăcărilor deschise. Acest lucru poate duce la explozii.
- ▶ Nu atingeți polii bateriei cu degetele, cu accesoriile de lucru, bijuterii sau alte obiecte care prezintă conductibilitate electrică. Acest lucru poate deteriora acumulatorul și poate cauza prejudicii materiale și vătămări.
- ▶ Feriți acumulatorii de ploaie, umezeală și lichide. Pătrunderea de umiditate poate cauza scurtcircuitul, electrocutări, arsuri, incendii și explozii.
- ▶ Utilizați numai redresoarele și sculele electrice prevăzute pentru acest tip de acumulator. Aveți în vedere în acest scop datele din manualele de utilizare corespunzătoare.
- ▶ Nu utilizați sau depozitați acumulatorul în medii cu pericol de explozie.
- ▶ Dacă acumulatorul se înfierbântă prea puternic pentru a putea fi ținut în mână, este posibil ca el să fie defect. Așezați acumulatorul într-un loc vizibil, fără pericol de incendiu, la o distanță suficientă față de materialele inflamabile. Lăsați acumulatorul să se răcească. Dacă acumulatorul este încă prea fierbinte pentru a putea fi ținut în mână după o oră, atunci el este defect. Adresați-vă centrului de service **Hilti** sau citiți documentul "Indicații referitoare la securitate și utilizare pentru acumulatorii Li-Ion marca **Hilti**".



Aveți în vedere directivele speciale, valabile pentru transportul, depozitarea și utilizarea acumulatorilor Litiu-Ion.

Citiți indicațiile referitoare la securitate și utilizare pentru acumulatorii Li-Ion marca **Hilti**, pe care le găsiți prin scanarea codului QR de la finalul acestui manual de utilizare.



3 Descriere

3.1 Vedere generală a produsului

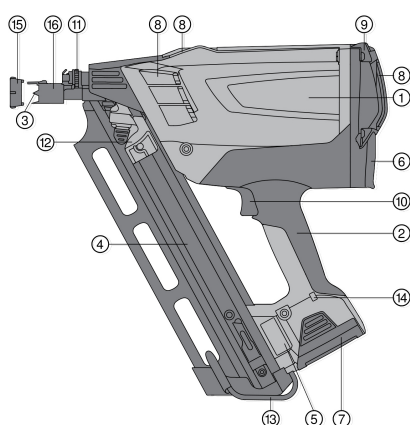

- ① Corpul aparatului
- ② Mâner
- ③ Ciocul aparatului
- ④ Magazia de alimentare
- ⑤ Plăcuța de identificare
- ⑥ Compartimentul pentru doza de gaz
- ⑦ Acumulator
- ⑧ Fante de aerisire
- ⑨ Capacul carcasei
- ⑩ Declanșator
- ⑪ Rotiță de reglare
- ⑫ Cursor pentru cuie
- ⑬ Agățătoare de centură
- ⑭ LED
- ⑮ Adaptor pentru protecția suprafeței
- ⑯ Manșon glisant

3.2 Utilizarea conformă cu destinația

Aparatul servește la fixare lemn pe lemn cu elemente de fixare de fabricație specială. Materialele adecvate sunt lemnul masiv, lemnul stratificat sub formă de scândură, placaj, materiale din așchii de lemn (de ex. plăci aglomerate brute OSB), materiale din fibră lemnoasă (de ex. plăci fibroase MDF), precum și materiale de furniruit (de ex. Multiplex). Aparatul servește utilizatorilor profesioniști pentru aplicații în construcții din lemn. Pentru recomandările aplicative, vă rugăm să consultați manualul Hilti pentru fixare directă.

Aparatul, doza de gaz și elementele de fixare formează o unitate tehnică. Cu alte cuvinte, o fixare fără probleme cu acest aparat este garantată numai atunci când se utilizează cuiele Hilti și dozele de gaz Hilti produse special pentru aparat. Recomandările oferite de Hilti privind fixarea și utilizarea sunt valabile numai în cazul respectării acestor condiții. Aparatul are voie să fie utilizat numai prin dirijare manuală. Nu sunt admise intervenții neautorizate sau modificări asupra aparatului.

- Utilizați pentru acest produs numai acumulatori Li-Ion **Hilti** din seria de tip B 7.
- Utilizați pentru acești acumulatori numai redresorul C 7 avizat de **Hilti**. Informații suplimentare găsiți în magazinul dumneavoastră **Hilti Store** sau la: www.hilti.group

3.3 Protecția împotriva descărcării pronunțate

Aparatul dispune un mod de menținere în stare descărcată, pentru protecția acumulatorului Li-Ion împotriva descărcării pronunțate. Aparatul se deconectează automat și complet după 120 minute în care nu este utilizat.

- Pentru restabilirea stării pregătite de funcționare, extrageți scurt acumulatorul și introduceți-l apoi din nou (resetarea acumulatorului).

3.4 Setul de livrare

Aparat în casetă, acumulator, redresor, lavetă de curățare, manual de utilizare.

Alte produse din sistem, avizate pentru produsul dumneavoastră, găsiți la centrul dumneavoastră **Hilti Store** sau la: www.hilti.group

3.5 Componentele sistemului pentru funcționarea aparatului

Pentru funcționarea aparatului sunt necesare: Aparat, acumulator B 7 Li-Ion încărcat, doză de gaz GC 31 sau GC 32 și cuie GX-WF pentru îmbinări în lemn.



4 Date tehnice

4.1 Aparat de implantare a bolțurilor

Aplicabilitatea	Fixarea cuielor pe grinda din lemn dreptunghiulară
Greutate (inclusiv acumulator)	3,7 kg (8,2 lb)
Dimensiuni	384 mm x 134 mm x 381 mm (15,1 in x 5,3 in x 15,0 in)
Reglajul puterii	Nu există
Capacitatea maximă a magaziei	75 bucăți
Unghiul de înmagazinare	34° (0,6 rad)
Frecvența de implantare maximă la funcționare în regim continuu	1.200 ore
Lucru cu întreruperi	până la 3 operații de fixare pe secundă
Calibru (doza de gaz)	40 g (1,4 oz)
Temperatură de utilizare/ambientă cu doză de gaz GC 31	-5 °C ... 45 °C (23 °F ... 113 °F)
Temperatură de utilizare/ambientă cu doză de gaz GC 32	-10 °C ... 45 °C (14 °F ... 113 °F)
Lungimea cuiului	50 mm ... 90 mm (2,0 in ... 3,5 in)
Diametrul cuiului	2,8 mm ... 3,1 mm (0,11 in ... 0,12 in)

4.2 Acumulatori Li-Ion

Tensiunea de lucru a acumulatorului	7,2 V
Temperatura ambientă în timpul funcționării	-17 °C ... 60 °C
Temperatura de depozitare	-20 °C ... 40 °C
Temperatura acumulatorului la începutul încărcării	-10 °C ... 45 °C

4.3 Datele privind zgomotul și accelerația conform EN 15895

Valorile presiunii acustice și ale vibrațiilor indicate în aceste instrucțiuni au fost măsurate corespunzător unui procedeu standardizat de măsură și pot fi utilizate pentru compararea reciprocă a sculelor de împingere a bolțurilor. Ele sunt adecvate și pentru o apreciere provizorie a valorilor de expunere. Datele indicate se referă la aplicațiile principale de lucru ale sculei de împingere a bolțurilor. Firește că, dacă scula de împingere a bolțurilor este utilizată pentru alte aplicații de lucru cu echipamente neprevăzute sau cu o întreținere insuficientă, datele pot să difere. Acest lucru poate ridica în mod considerabil valorile de expunere pe întreaga durată de lucru. Pentru o apreciere exactă a valorilor de expunere, trebuie să se ia în calcul și timpul în care aparatul nu execută efectiv nicio activitate. Acest lucru poate reduce în mod considerabil valorile de expunere pe întreaga durată de lucru. Stabiliți măsuri de securitate suplimentare pentru protecția operatorului față de efectele sonore și ale vibrațiilor, ca de exemplu: întreținerea sculei de împingere a bolțurilor și a echipamentelor, menținerea mâinilor în stare caldă, organizarea proceselor de lucru.

Date privind zgomotul

Nivelul presiunii acustice emise în locul de muncă ($L_{pA, 1s}$)	106 dB(A)
Nivelul de vârf al presiunii acustice în locul de muncă ($L_{pC, peak}$)	138 dB (C)
Nivelul puterii acustice ($L_{WA, 1s}$)	108 dB(A)
Insecuritatea la zgomot (K_{pA})	2 dB(A)



Recul

Accelerația cu echivalentul energetic ($a_{hw, RMS(3)}$)	Rezultatele ale dimensiunii cu-ielor 90x3.1 mm pe lemn masiv de molid <2,5 m/s ²
--	---

5 Punerea în funcțiune

5.1 Introducerea și așezarea cuielelor 2

ATENȚIONARE

Pericol în caz de utilizare greșită a elementelor de fixare Prin utilizarea unor elemente de fixare greșite sunt posibile defecțiuni la aparat și/ sau accidentări.

- ▶ Aveți în vedere să utilizați mijloace de fixare adecvate cu unghiul corect de înmagazinare.



În partea de jos a magaziei de alimentare există un arc de reținere. Dacă numărul maxim al elementelor de fixare din magazia de alimentare este depășit, ultima bandă de cuie introdusă nu mai poate fi reținută de acest arc. Înlăturați ultima bandă de cuie introdusă.

1. Așezați elementele de fixare cu orientarea corectă de jos în magazia de alimentare.

AVERTISMENT

Accidentare din cauza neatenției Din cauza neatenției vă puteți prinde degetele.

- ▶ Mișcați cu precauție cursorul pentru cuie, retrageți-l controlat peste cuie, până când se cuplează la capătul inferior al benzii de cuie.
2. Introduceți complet prin glisare elementele de fixare în direcția ciocului aparatului.



Un impact prea violent al cursorului pentru cuie asupra benzii de cuie o poate deteriora. Nu lăsați cursorul pentru cuie să percuteze necontrolat benzile de cuie.

5.2 Pregătirea dozei de gaz

ATENȚIONARE

Pericol de accident Pericol de accidentare prin scăpare de gaz.

- ▶ Gazul scăpat din doza de gaz toxic pentru plămâni, piele și ochi. Țineți supapa de dozare la distanță de față și ochi.
 - ▶ Gazul lichefiat sub presiune poate scăpa și pune în pericol persoana dumneavoastră și alte persoane. Nu îndepărtați niciodată supapa de dozare a unei doze de gaz deja pregătite sau folosite.
- ▶ Siguranța de transport pentru doza de gaz.



Doza de gaz este dotată cu o siguranță pentru transport. Înlăturați siguranța înainte de a introduce doza de gaz în aparat.

5.2.1 Înlăturarea siguranței pentru transport 3

1. Desprindeți căpăcelul de siguranță și supapa de dozare de pe doza de gaz.
2. Desprindeți căpăcelul de siguranță de pe supapa de dozare.
3. Instalați supapa de dozare cu canelura de cuplare frontală în creștătura dozei de gaz.



Supapa de dozare are o canelură de cuplare frontală și una posterioară.

4. Apăsăți ferm canelura de cuplare posterioară peste gulerul dozei de gaz, până când supapa de dozare se cuplează pe doză.

5.2.2 Așezarea în poziție de lucru a dozei de gaz 4

1. Deschideți apărătoarea compartimentului pentru doza de gaz, apăsând apărătoarea în sus și spre spate.
2. Introduceți prin glisare doza de gaz și supapa de dozare în adaptorul roșu.
3. Închideți apărătoarea, apăsând apărătoarea cu degetul mare în jos și fixând închizătorul în poziție.



5.2.3 Introducerea acumulatorului 5

AVERTISMENT

Pericol de deteriorare Utilizarea greșită a aparatelor poate produce pagube materiale.

- ▶ Citiți manualul de utilizare al redresorului C 7 pentru încărcarea acumulatorului, precum și indicațiile suplimentare privind folosirea și îngrijirea acumulatorului.

AVERTISMENT

Pericol provocat de căderea acumulatorului. Dacă acumulatorul nu este blocat conform prescripțiilor, el poate cădea pe parcursul lucrului.

- ▶ Controlați stabilitatea acumulatorului.

ATENȚIONARE

Pericol de accidentare La introducerea acumulatorului este posibil să vă prindeți pielea.

- ▶ Procedați cu precauție la introducerea acumulatorului.

1. Asigurați-vă înainte de introducerea acumulatorului asupra lipsei de corpuri străine la contactele acumulatorului și la contactele din aparat.
2. Introduceți prin glisare acumulatorul de jos în deschiderea de la capătul mânerului, până când se fixează. LED-ul se aprinde scurt în verde și semnalizează că aparatul este pregătit de utilizare.
3. Încărcați complet acumulatorii înainte de prima punere în funcțiune a aparatului.

5.3 Starea de încărcare a acumulatorului

Avarie	Cauza posibilă	Soluție
LED-ul verde se aprinde/se aprinde intermitent	Se aprinde	▶ Acumulatorul este pregătit de utilizare.
	Se aprinde intermitent	▶ Tensiunea acumulatorului scade. Schimbați acumulatorul în curând.
LED-ul roșu se aprinde/se aprinde intermitent	Se aprinde	▶ Tensiunea acumulatorului nu mai este suficientă pentru funcționarea aparatului. Schimbați acumulatorul. ▶ Treceți pe al doilea acumulator cel mai târziu când LED-ul de pe aparat se aprinde în roșu. Încărcați imediat acumulatorul pentru următorul schimb.
	Se aprinde intermitent	▶ Acumulatorul este prea rece (<-15°C / <5°F) sau prea fierbinte (>60°C / >140 F) și ventilatorul nu pornește. Extrageți acumulatorul și lăsați acumulatorul să se încălzească sau să se răcească la temperatura necesară.
Lipsă semnal	Niciun LED nu se aprinde sau nu se aprinde intermitent	▶ Tensiunea acumulatorului se află sub domeniul limită. Încărcați acumulatorul.

6 Modul de utilizare

6.1 Posibilitățile de reglare la ciocul aparatului 6

- ▶ Puteți reglați adâncimea de penetrare a cuielor prin poziția ciocului aparatului. În acest scop, folosiți roțița de reglare.



6.2 Protecția suprafețelor sensibile 7

ATENȚIONARE

Pericol de accidentare Puteți executa involuntar o declanșare greșită.

▶ Îndepărtați acumulatorul și doza de gaz din aparat înainte de montarea și demontarea protecției suprafeței.

▶ Utilizați adaptorul de protecție a suprafețelor pentru lucrări în zona vizibilă pe suprafețele sensibile, de ex. fațade.



Adaptorul de protecție a suprafețelor diminuează formarea urmelor imprimate ale ciocului aparatului pe suprafețele din lemn.

6.3 Siguranța anti-declanșare

1. Nu utilizați produsul niciodată fără siguranța anti-declanșare (manșonul glisant).
2. Aparatul este echipat cu o siguranță împotriva declanșării incorecte. Manșonul glisant împiedică retragerea intenționată sau involuntară a ciocului aparatului. În acest fel se evită eliberarea.

6.4 Implantarea cuielor



Puteți implanta cuie numai când în magazia de alimentare se află mai mult de 5 cuie.

Țineți ferm aparatul. Evitați materialele de bază elastice.

Aționați declanșatorul numai când aparatul este apăsat complet.

Nu eliberați declanșatorul înainte de impulsarea completă a cuielor.

1. Apăsați ciocul aparatului pe materialul de bază și presați aparatul complet.
2. Declanșați implantarea prin apăsarea declanșatorului.
3. Desfaceți declanșatorul și desprindeți aparatul complet după implantare de pe materialul de bază.

7 Descărcarea aparatului

7.1 Îndepărtarea acumulatorului



Depozitați acumulatorul pe cât posibil în spații reci și uscate. Nu depozitați niciodată acumulatorul în poziții expuse la soare, la surse de încălzire sau în spatele geamurilor. La finalul duratei de serviciu, acumulatorii trebuie să fie evacuați ca deșeuri în conformitate cu normele de protecție a mediului.

1. Apăsați ambele butoane de deblocare.
2. Trageți acumulatorul în jos din aparat.

7.2 Extragerea dozei de gaz

1. Deschideți capacul compartimentului pentru doza de gaz.
2. Scoateți doza de gaz.
3. Închideți compartimentul pentru doza de gaz.

7.3 Descărcarea benzilor de cuie 3

1. Desfaceți opritorul cursorului pentru cuie, apăsând butonul negru.
2. Lăsați cu precauție cursorul să gliseze lent în direcția ciocului aparatului, până când ajunge acolo.
3. Lăsați cuiile din magazia de alimentare să alunece în jos.
4. Apăsați opritorul aflat în interior la capătul inferior al magaziei de alimentare. Acum puteți înlătura cuiile complet din magazia de alimentare.



7.4 Cărligul aparatului 9

ATENȚIONARE

Pericol de accidentare Un aparat care cade poate pune în pericol persoana dumneavoastră și/ sau alte persoane.

- ▶ Asigurați-vă că aparatul acroșat la agățătoarea de centură are o poziție stabilă.
- ▶ Cu cărligul aparatului puteți acroșa aparatul de centură sau de o scară sau de o șipcă a acoperișului. Apăsăți agățătoarea de centură din axa longitudinală a magaziei de alimentare pe direcția aparatului. În acest fel, agățătoarea de centură se va desface din opritor și poate fi rabatată în interior, respectiv în exterior.

8 Îngrijirea și întreținerea

8.1 Îngrijirea aparatului

 Înaintea lucrărilor de îngrijire și întreținere, aparatul trebuie să fie descărcat (extrageți doza de gaz și elementul de fixare din aparat). Înlăturați complet acumulatorul, doza de gaz și benzile de cuie din aparat.

1. Curățați regulat suprafața exterioară a aparatului cu o lavetă ușor umezită.
2. Nu puneți niciodată aparatul în funcțiune cu fantele de aerisire astupate! Curățați fantele de aerisire cu multă atenție, folosind o perie uscată.
3. Împiedicați pătrunderea umidității și a corpurilor străine în interior aparatului, precum și al acumulatorului.
4. Lăsați aparatul să se usuce în afara casei sale, dacă a pătruns umiditate. În acest scop, înlăturați acumulatorul și țineți deschisă apărătoarea din spate a compartimentului pentru doza de gaz.
5. Feriți părțile de prindere ale aparatului contra depunerii de ulei și unsoare.
6. Nu utilizați aparate de pulverizare, aparate cu jet de aburi sau flux de apă în vederea curățării!
7. Nu utilizați produse de îngrijire care conțin silicon.
8. Mențineți contactele bateriei fără urme de ulei și unsoare.

8.2 Repararea aparatului

- ▶ Verificați regulat la toate piesele exterioare ale aparatului dacă există deteriorări și funcționarea impecabilă a tuturor elementelor de comandă. Nu puneți în funcțiune aparatul dacă există piese deteriorate sau dacă elementele de comandă nu funcționează perfect.

 Încredințați aparatul pentru reparație în cazul apariției unor deteriorări exclusiv centrului de service **Hilti**.

8.3 Curățarea aparatului 10

 Aparatul necesită o întreținere și o curățare regulate. Vă recomandăm efectuarea unei operații de service-curățare cel mai târziu după 40000 operații de fixare. Curățați aparatul și atunci când apar repetat avarii, ca de ex. defecțiuni de aprindere sau implantări în gol.

- ▶ Curățați regulat aparatul. Utilizați pentru curățare exclusiv produse **Hilti** sau produse de calitate comparabilă.
 - ▶ Materialele necesare în acest sens, accesoriile de lucru și suprafețele-suport sunt disponibile ca accesorii la **Hilti**.
 - ▶ Puteți dispune efectuarea lucrărilor de întreținere necesare de către firma **Hilti**. Contactați în acest scop sucursala dumneavoastră locală **Hilti**.

8.4 Curățarea pistonului 11

Murdăria și resturile din magazie pot împiedica mișcarea pistonului. Sunt posibile implantări repetate în gol. Într-un asemenea caz, curățarea pistonului se va executa după cum urmează:

1. Îndepărtați acumulatorul, doza de gaz și elementele de fixare din aparat.



2. Introduceți prin glisare cu o șurubelniță pistonul până la opritor spre spate.
3. Pulverizați din abundență agent de curățare în ciocul aparatului.
4. Introduceți mai întâi acumulatorul și apoi doza de gaz din nou în aparat.
5. Trageți cursorul pentru cuie cu mâna spre înapoi și efectuați cinci implantări în gol pe un material de bază adecvat (vezi Utilizarea conformă cu destinația).
6. Implantați din nou elementul de fixare și lucrați în continuare în modul obișnuit.
7. Dacă este cazul, repetați pașii 1-6.

9 Asistență în caz de avarii

Avarie	Cauza posibilă	Soluție
Implantări frecvente în gol	Viteza de lucru prea ridicată	► Respectați frecvența de implantare maximă.
	Aparatul apăsat incomplet și/ sau declanșatorul nu este tras complet.	► Apăsăți aparatul complet și nu eliberați declanșatorul înainte de propulsarea completă a cuielei.
	Aparatul a atins durata de utilizare de 40000 operații de fixare.	► Curățați aparatul. → Pagina 144
	Piston înțepenit	► Curățați pistonul. → Pagina 144
Proeminențe neregulate ale cuielei	Aparatul a atins durata de utilizare de 40000 operații de fixare.	► Curățați aparatul. → Pagina 144
	Lemn dur și/ sau noduros	► Schimbați cuiele sau, dacă este posibil, materialul de bază.
	Doza de gaz goală	► Pregătiți doza de gaz. → Pagina 141
		► Introduceți doza de gaz. → Pagina 141
	Suprafață de așezare insuficientă/lipsa materialului de bază	► Așezați cuiele. → Pagina 143
Viteza de lucru prea ridicată	► Respectați frecvența de implantare maximă.	
Poziție eronată a pistonului	Piston înțepenit (resturi de hârtie, cuie sau lemn în aparat)	► Curățați pistonul. → Pagina 144
Lipsă implantare: aparatul semnalizează stare pe deplin pregătită de funcționare, declanșatorul este acționat, aparatul nu declanșează	Aparatul nu este apăsat complet	► Așezați cuiele. → Pagina 143
Înțepenire cuie	Cui înțepenit în ciocul aparatului	<ul style="list-style-type: none"> ► Îndepărtați acumulatorul și doza de gaz. ► Îndepărtați cuiul înțepenit. ► Glisați pistonul complet înapoi cu o șurubelniță.
Capacitatea dozei de gaz < 1000 cuie	Pierdere de gaz prin apăsare frecventă nereproductivă	► Apăsăți aparatul pe suprafață numai dacă doriți efectiv să faceți o implantare.
Apărătoarea compartimentului pentru doza de gaz nu se poate închide (cu doza de gaz introdusă).	Siguranța pentru transport de pe doza de gaz nu este înlăturată	► Îndepărtați siguranța pentru transport. → Pagina 141
Cui propulsat prea adânc	Ciocul aparatului aflat prea în spate	► Efectuați reglajele la ciocul aparatului. → Pagina 142
Cui proeminent	Ciocul aparatului aflat prea în față	► Efectuați reglajele la ciocul aparatului. → Pagina 142



Avarie	Cauza posibilă	Soluție
Cui proeminent	Unghi de apăsare foarte plat	▶ Presați aparatul pe cât posibil perpendicular pe materialul de bază.
Aparatul alunecă pe suprafață	Adaptorul de protecție a suprafețelor este montat pe ciocul aparatului	▶ Utilizați adaptorul pentru protecția suprafeței. → Pagina 143
Ventilatorul nu pornește, LED-ul se aprinde intermitent în roșu	Acumulatorul prea rece (<-15°C) sau prea fierbinte (>60°C)	▶ Îndepărtați acumulatorul, încălziți-l sau lăsați-l să se răcească. ▶ Introduceți un alt acumulator.
Ventilatorul nu pornește, niciun LED	Aparatul este pe modul de menținere în starea descărcată	▶ Resetați acumulatorul. → Pagina 139
	Dacă problema persistă: lipsa tensiunii la acumulator	▶ Introduceți un alt acumulator. ▶ Încărcați acumulatorul.
	Aparat umed/ umiditate în aparat	▶ Îngrijiți aparatul. → Pagina 144
Ventilatorul nu pornește, LED-ul se aprinde în roșu	Tensiunea acumulatorului nu este suficientă pentru funcționarea aparatului.	▶ Introduceți un alt acumulator. ▶ Încărcați acumulatorul.
Ventilatorul nu pornește, LED-ul se aprinde în verde	Conectorul mecanic spre ventilator este întrerupt	▶ Îndepărtați acumulatorul și doza de gaz. ▶ Introduceți fișa ventilatorului.
	Fișa ventilatorului este montată corect, ventilatorul tot nu pornește.	▶ Dispuneți repararea aparatului la centrul de service Hilti .
Ventilatorul funcționează, aparatul nu execută aprinderea	Doza de gaz goală	▶ Pregătiți doza de gaz. → Pagina 141
		▶ Introduceți doza de gaz. → Pagina 141
	Aparatul a atins durata de utilizare de 40000 operații de fixare.	▶ Curățați aparatul. → Pagina 144
Aparatul nu permite apăsarea	Mai puțin de 5 cuie în magazia de alimentare	▶ Reîncărcați banda de cuie.
	Cuie înțepenite	▶ Îndepărtați acumulatorul și doza de gaz. ▶ Nu executați lucrări de întreținere la aparatul încărcat! ▶ Îndepărtați cuiele înțepenite.
Perturbații frecvente de transport în cazul cuielelor prinse cu plastic	Banda magaziei de alimentare deteriorată	▶ Țineți bine cursorul pentru cuie la acționare.

10 Dezafectarea și evacuarea ca deșeuri

ATENȚIONARE

Pericol de accidentare prin dezafectarea și evacuarea improprie a deșeurilor! Pericole pentru sănătate din cauza ieșirii de gaze sau lichide.

- ▶ Nu expediați sau trimiteți niciun acumulator deteriorat!
- ▶ Acoperiți racordurile cu un material neconductor electric, pentru a evita scurtcircuitele.
- ▶ Evacuați ca deșeu acumulatorii astfel încât ei să nu poată ajunge în mâinile copiilor.
- ▶ Evacuați acumulatorul ca deșeu la magazinul dumneavoastră **Hilti Store** sau adresați-vă companiei responsabile cu deșeurile din zona dumneavoastră.

Produsele **Hilti** sunt fabricate într-o proporție mare din materiale reutilizabile. Condiția necesară pentru reciclare este separarea corectă a materialelor. În multe țări, **Hilti** preia înapoi mașina dumneavoastră vechi pentru valorificare. Solicitați informații de la centrul pentru clienți **Hilti** sau de la consilierul dumneavoastră de vânzări.





- ▶ Nu aruncați sculele electrice, aparatele electronice și acumulatorii în containerele de gunoi menajer!

11 Garanția producătorului

- ▶ Pentru relații suplimentare referitoare la condițiile de garanție legală, vă rugăm să vă adresați partenerului dumneavoastră local **Hilti**.

12 Alte informații

Informații adiționale referitoare la modul de utilizare, echipament, mediu și reciclare găsiți sub link-ul următor: qr.hilti.com/manual/?id=440645

Găsiți acest link și la finalul documentației sub formă de cod QR.

Orijinal kullanım kılavuzu

1 Kullanım kılavuzu bilgileri

1.1 Bu kullanım kılavuzu hakkında

- Aleti çalıştırmadan önce bu kullanım kılavuzunu mutlaka okuyunuz. Bu, güvenli çalışma ve arızalar kullanım için ön koşuldur.
- Bu kullanım kılavuzunda ve ürün üzerinde bulunan emniyet ve uyarı bilgilerine dikkat ediniz.
- Kullanım kılavuzunu her zaman ürün üzerinde bulundurunuz ve ürünü sadece bu kullanım kılavuzu ile birlikte başka kişilere veriniz.

1.2 Resim açıklaması

1.2.1 Uyarı bilgileri

Uyarı bilgileri, ürün ile çalışırken ortaya çıkabilecek tehlikelere karşı uyarır. Aşağıdaki uyarı metinleri kullanılır:

TEHLİKE

TEHLİKE !

- ▶ Ağır vücut yaralanmalarına veya doğrudan ölüme sebep olabilecek tehlikeler için.

İKAZ

İKAZ !

- ▶ Ağır yaralanmalara veya ölüme neden olabilecek tehlikeler için.





DİKKAT

DİKKAT !

- ▶ Vücut yaralanmalarına veya maddi hasarlara yol açabilecek olası tehlikeli durumlar için.

1.2.2 Kullanım kılavuzundaki semboller

Bu kullanım kılavuzunda aşağıdaki semboller kullanılmıştır:

	Kullanım kılavuzuna dikkat edilmelidir
	Kullanım uyarıları ve diğer gerekli bilgiler
	Geri dönüşümlü malzemeler ile çalışma
	Elektrikli aletleri ve aküleri evdeki çöplere atmayınız
	Hilti Lityum İyon akü





1.2.3 Resimlerdeki semboller

Resimlerde aşağıdaki semboller kullanılmıştır:

2	Bu sayılar, kullanım kılavuzunun başlangıcındaki ilgili çizime atanmıştır.
3	Numaralandırma, resimdeki çalışma adımlarının sırasını göstermektedir ve metindeki çalışma adımlarından farklı olabilir.
11	Pozisyon numaraları Genel bakış resminde kullanılır ve Ürüne genel bakış bölümündeki açıklama numaralarına referans niteliğindedir.
	Bu işaret, ürün ile çalışırken dikkatinizi çekmek için koyulmuştur.

1.3 Ürüne bağlı semboller

1.3.1 İlave semboller

Aşağıdaki semboller ek olarak bu dokümanda veya üründe kullanılabilir:

	Genel tehlikelere karşı ikaz
	Koruyucu gözlük kullanınız
	Kulaklık kullanınız
	Koruyucu kask kullanınız
	Koruyucu eldiven kullanınız
	Ürün, iOS ve Android platformları ile uyumlu NFC teknolojisini destekler.
Li-Ion	Lityum İyonu akü
	Aküyü asla darbe aleti olarak kullanmayınız.
	Aküyü düşürmeyiniz. Darbe almış veya hasar görmüş bir aküyü kullanmayınız.

1.4 Ürün bilgileri

HILTI ürünleri profesyonel kullanıcıların kullanımı için öngörülmüştür ve sadece yetkili personel tarafından kullanılabilir ve bakımı yapılabilir. Bu personel, meydana gelebilecek tehlikeler hakkında özel olarak eğitim görmüş olmalıdır. Aletin ve ilgili yardımcı gereçlerin eğitimsiz personel tarafından usulüne uygun olmayan şekilde kullanılması ve amaçları dışında çalıştırılması sonucu tehlikeli durumlar söz konusu olabilir.

Tip tanımı ve seri numarası, tip plakası üzerinde belirtilmiştir.

- Seri numarasını aşağıdaki tabloya aktarınız. Ürün bilgileri acente veya servis merkezini aradığınızda sorulabilir.

Ürün bilgileri

GX çivi çakma tabancası	GX 90-WF
Nesil	01
Seri no.	

1.5 Uygunluk beyanı

Üretici burada tanımlanan ürünün geçerli yasalara ve standartlara uygun olduğunu kendi sorumluluğunda beyan eder. Bu dokümanın sonunda uygunluk beyanının bir kopyasını bulabilirsiniz.

Teknik dokümantasyonlar eklidir:

Hilti Entwicklungsgesellschaft mbH | Zulassung Geräte | Hiltistraße 6 | 86916 Kaufering, DE



2 Güvenlik

2.1 Güvenlik uyarıları

Kullanıcı ile ilgili talepler

- Bu alet profesyonel kullanıcılar için uygundur.
- Alet sadece yetkili personel tarafından kullanılabilir, bakımı ve onarımı yapılabilir. Bu personel meydana gelebilecek tehlikeler hakkında özel olarak eğitim görmüş olmalıdır.

Kişilerin güvenliği

- Dikkatli olunuz, ne yaptığınıza dikkat ediniz ve doğrudan montaj aleti ile çalışırken bilinçli ve mantıklı bir şekilde hareket ediniz. Eğer yorgunsanız veya uyuşturucu, alkol veya ilaçların etkisi altındaysanız aleti kullanmayınız. Ağrılarınız varsa veya kendinizi iyi hissetmiyorsanız çalışmayı durdurunuz. Aletin kullanımı esnasında bir anlık dikkatsizlik ciddi yaralanmalara yol açabilir.
- Uygunsuz vücut hareketlerinden kaçınınız. Güvenli bir duruş sağlayınız ve her zaman dengeli durunuz.
- Kaymayan ayakkabı giyiniz.
- Aleti kendinize veya başka birine doğru tutmayınız.
- Aleti elinize, vücudunuzun başka bir yerine veya başka birine doğru bastırmayınız. Elinizi veya vücudunuzun başka bir yerini kesinlikle alet ucunun yakınına konumlandırmayınız. Alet ucunun vücuda doğru bastırılması sabitleme elemanının yanlışlıkla çalışması ve devreye girmesiyle ağır yaralanmalara yol açabilir.
- Boşta elinizi sabitlenecek malzemenin arkasına doğrudan yerleştirmeyiniz.
- Boşta elinizi alet burun kısmının yakınına koymayınız.
- Çalışırken başka kişileri özellikle çocukları etki alanından uzak tutunuz.
- Aleti çalıştırırken kollarınızı bükünüz (uzatmayınız).
- Uygun koruyucu gözlük, kulaklık ve koruyucu kasktan oluşan koruyucu donanım kullanınız (aleti kullanan ve çevredeki personel).

Doğrudan montaj aletleri kullanımında özen gösterilmesi.

- Yüklenmiş bir aleti asla kontrolsüz bırakmayınız.
- Nakliye sırasında gaz kutusunu aletten çıkarınız.
- Temizleme, servis ve bakım çalışmalarından önce, çalışmaya ara vermede aynı şekilde depolamadan önce alet boşaltılmalıdır (gaz kutu ve uç).
- Kullanılmayan gaz kutularını ve ayrıca kullanılmayan aletleri, neme ve aşırı ısıya karşı korumalı depolayınız.
- Aletin ve aksesuarların, kusursuz ve düzgün bir şekilde çalışabilmeleri için hasarlı veya arıza olup olmadıklarını kontrol ediniz. Hareketli parçaların kusursuz çalışıp çalışmadığını ve sıkışıp sıkışmadığını veya parçaların hasarlı olup olmadığını kontrol ediniz. Bütün parçalar doğru takılmış olmalıdır ve aletin kusursuz bir şekilde çalışması için tüm koşullar yerine getirilmiş olmalıdır. Hasar gören koruma tertibatları ve parçalar, aksesuar olarak verilen servis paketine dahil olmamaları durumunda (bkz. Bölüm "Aletin Bakımı"), kullanım kılavuzunda aksi belirtilmiyorsa Hilti servisi tarafından onarılmalı veya değiştirilmelidir.
- Sabitleme gerçekleştirirken aleti her zaman sıkıca yerinde tutunuz. Bu sayede sabitleme elemanının sapma olasılığı, alt zemin malzemesi tarafından azaltılır.
- Bir sabitleme elemanını asla ikinci bir yerde kullanmaya çalışmayınız. Bir sabitlemeyi diğer bir sabitlemenin üzerine oturtmayınız. Bu durum ilgili elemanların kırılmasına ve sıkışmasına neden olabilir.
- Kullanım yönetmeliklerini her zaman dikkate alınız. Bunun için Hilti'nin doğrudan sabitleme el kitabına bakınız.
- Alet ucunu eliniz veya bir nesne ile geri çekmeyiniz. Alet duruma göre kullanıma hazır hale getirilebilir. Kullanıma hazır olması yanlışlıkla vücuda denk gelmesine neden olabilir.

Çalışma yeri

- Çalışma yerinin iyi aydınlatılmasını sağlayın.
- Aleti, sadece iyi havalandırılmış çalışma ortamında kullanınız.
- Sabitleme elemanlarını sadece ahşap ve uygun ahşap malzemelere oturtunuz (bkz. Usulüne uygun kullanım): Başka malzemeler üzerindeki kullanım, elemanların kırılmasına, parçalanmasına veya malzemeye gömülmesine neden olabilir.
- Sabitleme elemanlarını yerleştirmeden önce çalışma yerinin arkasında veya altında kimsenin bulunmamasına dikkat ediniz.
- Çalışma yerinizi düzenli tutunuz. Çalıştığınız yerin çevresinden sizi yaralayabilecek yabancı cisimleri uzaklaştırınız. Çalışma yerindeki düzensizlik kazalara sebebiyet verebilir.
- Tutamakları kuru, temiz ve yağsız ve gressiz bir şekilde tutunuz.
- Çevre etkilerini dikkate alınız. Aleti yağmurda bırakmayınız, nemli ve ıslak ortamlarda kullanmayınız. Aleti yangın veya patlama tehlikesi olan bir yerde kullanmayınız.



- ▶ Üzeri kaplı olan elektrik hatları, gaz ve su boruları çalışma esnasında hasar görürse ciddi bir tehlike oluşturur. Bundan dolayı önceden çalışma alanını örn. bir metal arama aleti ile kontrol ediniz. Eğer örn. bir akım hattına yanlışlıkla zarar verdiyseniz, aletin dışında duran metal parçalar elektrik çarpmasına neden olabilir.
- ▶ Ek aletin gizli elektrik kablolarına temas edebileceği yerlerde çalışıyorsanız aleti sadece izole edilmiş tutamak yüzeyinden tutunuz. Elektrik ileten bir hat ile temasta metal parçalar da gerilim altında kalır ve elektrik çarpmasına neden olabilir.

Termik güvenlik önlemleri

- ▶ Alet aşırı derecede ısırırsa, gaz kutusunu çıkartınız ve aleti soğumaya bırakınız. Maksimum ayar frekansını aşmayınız.
- ▶ Aleti önceden soğutmadan bakım çalışmaları yapmak zorundaysanız mutlaka koruyucu eldiven kullanınız.

Gaz tüplerinin özenli çalıştırılması ve kullanımı.

- ▶ Kullanım, bakım ve ilk yardım önlemleri için gaz tüpüne yönelik malzeme güvenliği bilgi föyünü okuyunuz.

2.2 Akülü aletlerin özenli çalıştırılması ve kullanımı

- ▶ **Lityum İyon akülerin kullanılması sırasında aşağıda belirtilen güvenlik uyarılarını dikkate alınız.** Bunlara dikkate alınmaması ciltte tahrişlere, ağır korozif yaralanmalara, kimyasal yanıklara, yangın ve / veya patlamalara neden olabilir.
- ▶ Aküyü sadece teknik olarak kusursuz durumdayken kullanınız.
- ▶ Hasarları önlemek için ve sağlığa ciddi zarar verici sıvıları engellemek için akülere itinalı davranınız!
- ▶ Akülere asla müdahale edilmemeli ve üzerlerinde onarım yapılmamalıdır!
- ▶ Aküler parçalarına ayrılmalı, ezilmemeli, 80° C (176° F) üzerine ısıtılmamalı veya yakılmamalıdır.
- ▶ Darbeye maruz kalmış veya başka bir hasar görmüş aküleri kullanmayınız. Akülerinizi hasar belirtilerine karşı düzenli olarak kontrol ediniz.
- ▶ Geri dönüştürülmüş veya onarılmış aküleri asla kullanmayınız.
- ▶ Aküyü veya aküyle çalışan bir elektrikli el aletini asla bir şeyi çakmak veya bir şeye vurmak için kullanmayınız.
- ▶ Aküleri asla doğrudan güneş ışığına, aşırı sıcaklık, kıvılcım veya açık ateşe maruz bırakmayınız. Bu durum patlamalara neden olabilir.
- ▶ Akünün kutbuna parmaklarınız, aletler, takılar veya diğer elektrikli olarak iletken nesnelere dokunmayınız. Bu durum aküye hasar verebilir, maddi hasarlara ve yaralanmalara neden olabilir.
- ▶ Aküleri yağmurdan, ıslaklıktan ve sıvılardan uzak tutunuz. Akülerin içine nemin girmesi, kısa devrelere, elektrik çarpmalarına, yanıklara, yangına veya patlamalara neden olabilir.
- ▶ Sadece akü tipi için öngörülmüş olan şarj cihazlarını ve elektrikli el aletlerini kullanınız. Bunun için ilgili kullanım kılavuzlarındaki verileri dikkate alınız.
- ▶ Aküyü patlama tehlikesi olan ortamlarda kullanmayınız veya depolamayınız.
- ▶ Akü tutulamayacak kadar sıcaksa arızalı olabilir. Pili, yanıcı malzemelere yeterli mesafede, görünür ve yanıcı olmayan bir yere yerleştiriniz. Aküyü soğumaya bırakınız. Akü bir saat sonra hala dokunulamayacak kadar sıcaksa, arızalı demektir. **Hilti** servisiyle irtibat kurunuz veya "**Hilti** Lityum İyon aküler için güvenlik ve kullanım uyarıları" dokümanını okuyunuz.



Lityum İyon aküleri taşıma, depolama ve kullanma için geçerli özel yönetmelikleri dikkate alınız.

Bu kullanım kılavuzunun sonundaki QR kodu tarayarak ulaşabileceğiniz, **Hilti** Lityum İyon aküler için güvenlik ve kullanım uyarılarını okuyunuz.



3 Tanımlama

3.1 Ürüne genel bakış

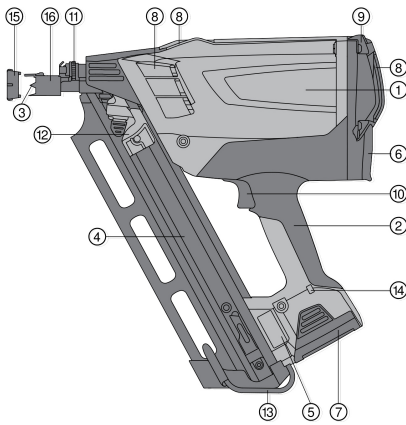

- | | |
|---|--------------------------------|
| ① | Alet gövdesi |
| ② | Tutamak |
| ③ | Alet ucu |
| ④ | Magazin |
| ⑤ | Tip plakası |
| ⑥ | Gaz kutusunun takılacağı bölme |
| ⑦ | Akü |
| ⑧ | Havalandırma delikleri |
| ⑨ | Gövde kapağı |
| ⑩ | Tetik |
| ⑪ | Ayar çarkı |
| ⑫ | Çivi iticisi |
| ⑬ | Kemer kancası |
| ⑭ | LED |
| ⑮ | Yüzey koruması için adaptör |
| ⑯ | İtme kovani |

3.2 Usulüne uygun kullanım

Alet, ahşabın ahşap üzerine özel üretim bir sabitleme elemanı ile sabitlenmesi için kullanılır. Uygun malzemeler ahşap, lamine, sunta, tahta malzemeler (örn. OSB yönlendirilmiş ahşap levha), ağaç lifi malzemeleri (örn. MDF fiber levha) ve kaplama malzemeleri (örn. multipleks). Alet profesyonel kullanıcıların tahta işlerinde kullanımı için tasarlanmıştır. Kullanım tavsiyeleri için Hilti'nin doğrudan sabitleme el kitabına bakınız.

Alet, gaz kutusu ve sabitleme elemanları teknik bir ünite oluşturur. Yani, problemsiz bir sabitleme işlemi ancak, alet için özel olarak üretilmiş olan Hilti uçlarının ve Hilti gaz kutularının kullanılması halinde gerçekleştirilebilir. Hilti tarafından belirtilen sabitleme ve uygulama önerileri ancak, bu koşulların sağlanması durumunda geçerlidir. Alet sadece manüel olarak kullanılabilir. Alette onarımlara veya değişikliklere izin verilmez.

- Bu ürün için sadece B 7 tip serisi **Hilti** Lityum İyon aküler kullanılmalıdır.
- Bu aküler için sadece **Hilti** tarafından onaylanan şarj cihazı C 7'yi kullanınız. Daha fazla bilgiyi **Hilti Store**'da veya şu adreste bulabilirsiniz: www.hilti.group

3.3 Derin deşarj koruması

Alet, lityum-iyon akülerin derin deşarja karşı korunması için derin uyku moduna sahiptir. Alet 120 dakika boyunca hiç kullanılmazsa otomatik olarak tamamen kapanır.

- ▶ Tekrar kullanıma hazır hale getirmek için aküyü kısa süreliğine çıkarınız ve tekrar yerleştiriniz (akü sıfırlaması).

3.4 Teslimat kapsamı

Takım çantasında alet, akü, şarj cihazı, temizleme bezi, kullanım kılavuzu.

Ürün için izin verilen diğer sistem ürünlerini **Hilti Store** da veya şu adreste bulabilirsiniz: www.hilti.group

3.5 Alet çalışması için sistem bileşenleri

Alet çalışması için şunlar gereklidir: Alet, şarj edilmiş lityum iyon akü B 7, gaz tüpü GC 31 veya GC 32 ve ahşap bağlantıları için GX-WF çiviler.



4 Teknik veriler

4.1 Çivi çakma tabancası

Kullanım	Kare ahşap üzerine çivi çakma
Ağırlık (akü dahil)	3,7 kg (8,2 lb)
Boyutlar	384 mm x 134 mm x 381 mm (15,1 in x 5,3 in x 15,0 in)
Güç ayarı	Yok
Maksimum magazin kapasitesi	75 adt.
Magazin doldurma açısı	34° (0,6 rad)
Sürekli çalışmada maksimum çakma frekansı	1.200 saat
Aralıklı çalışma	Saniyede maks. 3 sabitleme
Kalibre (gaz kutusu)	40 g (1,4 ons)
GC 31 gaz tüpü ile kullanım sıcaklığı / ortam sıcaklığı	-5 °C ... 45 °C (23 °F ... 113 °F)
GC 32 gaz tüpü ile kullanım sıcaklığı / ortam sıcaklığı	-10 °C ... 45 °C (14 °F ... 113 °F)
Uç uzunluğu	50 mm ... 90 mm (2,0 in ... 3,5 in)
Uç çapı	2,8 mm ... 3,1 mm (0,11 in ... 0,12 in)

4.2 Lityum İyon aküler

Akü çalışma gerilimi	7,2 V
İşletim sırasındaki ortam sıcaklığı	-17 °C ... 60 °C
Depolama sıcaklığı	-20 °C ... 40 °C
Şarj başlangıcında akü sıcaklığı	-10 °C ... 45 °C

4.3 EN 15895 uyarınca gürültü bilgisi ve hızlanma

Bu talimatlarda belirtilen ses basıncı ve titreşim değerleri, ilgili normlara uygun bir ölçüm metodu ile ölçülmüştür ve çivi tabancalarının birbirleri ile karşılaştırılması için kullanılabilir. Zorlanmaların geçici olarak değerlendirilmesine de uygundur. Belirtilen değerler, çivi tabancasının ana kullanım alanlarını temsil eder. Çivi tabancasının farklı uygulamalar için farklı donanımlar ile veya yeterli bakım yapılmamış şekilde kullanılması durumunda, bu veriler sapma gösterebilir. Bu durum, toplam çalışma süresi boyunca zorlanmayı belirgin şekilde yükseltebilir. Zorlanma derecesinin doğru tahmin edilmesi için, aletin açık olmasına rağmen kullanılmadığı süreler de dikkate alınmalıdır. Bu durum, toplam çalışma süresi boyunca zorlanmayı belirgin şekilde azaltabilir. Kullanıcıyı ses ve/veya titreşimin etkilerinden koruyacak ek güvenlik önlemleri belirleyiniz, örneğin: Çivi tabancasının ve ekipmanlarının bakımının yapılması, ellerin sıcak tutulması, iş akışlarının organizasyonu.

Gürültü bilgisi

Çalışma yerindeki emisyon ses basıncı seviyesi ($L_{pA, 1s}$)	106 dB(A)
Çalışma yerinde üst ses basıncı seviyesi ($L_{pC, peak}$)	138 dB (C)
Ses gücü seviyesi ($L_{WA, 1s}$)	108 dB(A)
Ses emniyetsizliği (K_{pA})	2 dB(A)

Geri tepme

İvmelenme enerji karşılığı ($a_{hw, RMS(3)}$)	90x3.1 mm boyutlu çiviler için masif ladin ağacı <2.5 m/s ² üzerindeki sonuçlar
---	--



5 Çalıştırma

5.1 Uçun takılması 2

⚠ İKAZ

Yanlış takılmış sabitleme elemanları nedeniyle tehlike Yanlış sabitleme elemanlarının kullanımı aletin arızalanmasına ve/veya yaralanmalara neden olabilir.

- ▶ Doğru magazin doldurma açısına sahip uygun sabitleme aracının kullanılmasına özellikle dikkat ediniz.



Magazinin alt tarafında bir tutucu yay mevcuttur. Magazinin içindeki maksimum sabitleme elemanı sayısına ulaşıldığında, son takılan uç şeridi bu yay tarafından tutulamaz. Son takılan uç şeridini çıkartınız.

1. Sabitleme elemanlarını doğru hizada alt kısımdan magazine yerleştiriniz.

⚠ DİKKAT

Dikkatsizlik nedeniyle yaralanma Dikkatsizlik nedeniyle parmağınızı sıkıştırabilirsiniz.

- ▶ Uç iticisini dikkatlice hareket ettiriniz, kontrollü şekilde uç şeridinin sonuna oturana kadar uç üzerinden çekiniz.

2. Sabitleme elemanlarını aletin ucu yönünde tamamen kaydırınız.



Uç iticisinin uç şeridine sert bir şekilde temas etmesi bu tertibata zarar verebilir. Uç iticilerinin kontrolsüz şekilde uç şeritlerine çarpmasını engelleyiniz.

5.2 Gaz kutusunun hazırlanması

⚠ İKAZ

Kaza tehlikesi Çıkan gaz nedeniyle yaralanma tehlikesi.

- ▶ Gaz kutusundan çıkan gaz ciğerleriniz, cildiniz ve gözleriniz için zararlıdır. Dozajlama valfini yüzünüzden ve gözünüzden uzak tutunuz.
- ▶ Basınç altındaki gaz nedeniyle kaçak ortaya çıkabilir, sizin ve diğer kişilerin yaralanmasına neden olabilir. Hazırlanmış veya kullanılmış bir gaz kutusunun dozajlama valfini asla çıkarmayınız.
- ▶ Gaz kutusu için taşıma koruması.



Gaz kutusu bir taşıma korumasına sahiptir. Gaz kutusunu alete yerleştirmeden önce korumayı çıkartınız.

5.2.1 Taşıma korumasının çıkartılması 3

1. Gaz kutusunun emniyet kapağını ve dozajlama valfini kaldırınız.
2. Emniyet kapağını dozajlama valfinden ayırınız.
3. Dozajlama valfini ön yerleştirme yivi ile gaz kutusu setine yerleştiriniz.



Dozajlama valfi bir ön ve bir arka yerleştirme yivine sahiptir.

4. Arka sabitleme yivine gaz kutusunun kenarından dozajlama valfi kutuya oturana kadar bastırınız.

5.2.2 Gaz kutusunun bağlanması 4

1. Gaz kutusu bölmesinin kapağını yukarı ve arkaya doğru bastırarak açınız.
2. Gaz kutusunu ve dozajlama valfini kırmızı adaptöre takınız.
3. Kapağı baş parmağınız ile aşağı bastırarak ve kilitlemesini sağlayarak kapatınız.

5.2.3 Akünün yerleştirilmesi 5

⚠ DİKKAT

Hasar tehlikesi Aletin yanlış kullanımı maddi kayıplara yol açabilir.

- ▶ Akülerin şarj edilmesi için kullanılan C 7 şarj cihazının kullanım kılavuzunu ve akülerin kullanımına ve bakımına yönelik diğer uyarıları okuyunuz.



⚠ DİKKAT

Akünün dışarı düşme riski. Akü doğru biçimde kilitlenmemiş ise, çalışma sırasında düşebilir.

- ▶ Akünün alette emniyetli bir şekilde yerleşip yerleşmediğini kontrol ediniz.

⚠ İKAZ

Düşen akü nedeniyle Akünün takılması sırasında cildiniz sıkışabilir.

- ▶ Aküleri yerleştirirken dikkatli olunuz.

1. Aküler yerleştirilmeden önce, akü kontaklarında ve alet içindeki kontaklarda yabancı cisim bulunmadığını dan emin olunmalıdır.
2. Aküyü alt tarafından, tutamağın sonundaki açıklığa oturana kadar itiniz. LED kısa süre yeşil yanarak aletin kullanıma hazır olduğunu gösterecektir.
3. Aletin ilk kullanımından önce aküleri tamamen şarj ediniz.

5.3 Akü şarj durumu

Anıza	Olası sebepler	Çözüm
Yeşil LED yanıyor/yanıp sönüyor	yanıyor	▶ Akü kullanıma hazırdır.
	yanıp sönüyor	▶ Azalan akü gerilimi. Akü yakın zamanda değiştirilmelidir.
Kırmızı LED yanıyor/yanıp sönüyor	yanıyor	▶ Akü gerilimi artık aleti çalıştırmak için yeterli değil. Akü değiştirilmelidir. ▶ Aletin üzerindeki LED kırmızı yanıyorsa, en kısa zamanda ikinci aküye geçiniz. Aküyü bir sonraki değiştirme için derhal şarj ediniz.
	yanıp sönüyor	▶ Akü çok soğuk (<-15°C / <5°F) veya çok sıcak (>60°C / >140 °F) ve fan da çalışmıyor. Aküyü çıkarınız ve gereken sıcaklık değerine ulaşması için ısınmaya veya soğumaya bırakınız.
Sinyal yok	LED yanmıyor veya yanıp sönmüyor	▶ Akü gerilimi sınır değerinin altında yer alıyor. Akü şarj edilmelidir.

6 Kullanım**6.1 Alet ucundaki ayarlama seçenekleri 6**

- ▶ Ucu sürme derinliğini alet ucunun konumu üzerinden ayarlayabilirsiniz. Bunun için ayar çarkını kullanınız.

6.2 Hassas yüzey koruması 7**⚠ İKAZ**

Düşen akü nedeniyle Yanlışlıkla hatalı ateşleme tetiklenebilir.

- ▶ Yüzey korumasının montajından ve sökülmesinden önce aletten aküyü ve gaz tüpünü çıkarınız.

- ▶ Diş cephe gibi hassas yüzeylerde çalışma sırasında yüzey koruma adaptörünü kullanınız.



Yüzey koruma adaptörü, alet ucunun ahşap yüzeyde iz bırakmasını engeller.

6.3 Çalıştırma emniyeti

1. Ürünü, çalıştırma emniyeti (itme kovani) olmadan asla çalıştırmayınız.
2. Alet, uygun olmayan tetiklemeye karşı bir sigorta ile donatılmıştır. İtme kovani alet ucunun bilerek veya bilmeyerek geri çekilmesini engeller. Böylece serbest kalma önlenir.



6.4 Çivinin yerleştirilmesi



Uçları yerleştirebilmeniz için mağazinde 5'ten fazla uç olmalıdır. Aleti sıkıca tutunuz. Esneyen zeminlerden kaçınınız. Tetiğe alet tamamen bastırıldıktan sonra basınız. Çivi tamamen gömülene kadar tetik bırakılmamalıdır.

1. Alet ucunu yere bastırınız ve aleti dayanak noktasına kadar itiniz.
2. Tetiğe basarak yerleştirme işlemini başlatınız.
3. Tetiği bırakınız ve yerleştirmenin ardından aleti yerden kaldırınız.

7 Aletin boşaltılması

7.1 Akünün çıkartılması



Aküyü mümkün olduğunca serin ve kuru yerde muhafaza ediniz. Aküyü kesinlikle güneşte bırakmayınız, ısıtıcıların üzerine veya camların arkasına koymayınız. Kullanım süreleri dolduktan sonra aküleri çevreye zarar vermeden ve güvenli bir şekilde imha ediniz.

1. Her iki kilit açma düğmesine basınız.
2. Aküyü aletin alt kısmından çekiniz.

7.2 Gaz kutusunun alınması

1. Gaz kutusunun takılacağı bölmenin kapağını açınız.
2. Gaz kutusunu çıkartınız.
3. Gaz kutusunun takılacağı bölmeyi açınız.

7.3 Uç şeridinin boşaltılması

1. Siyah başlığa basarak uç iticinin kilidini açınız.
2. İticiyi aletin ucu yönünde yerine oturana kadar dikkatli ve yavaşça itiniz.
3. Ucu mağazinin altına doğru kaymasını sağlayınız.
4. Mağazinin alt ucundaki mandala basınız. Şimdi ucu mağazinden tamamen çıkartabilirsiniz.

7.4 Alet askısı



İKAZ

Düşen akü nedeniyle Düşen alet size veya başka kişilere zarar verebilir.

- Kemer kancasına asılı aletin iyi sabitlendiğinden emin olunuz.
- Alet askısını kullanarak aleti kemerinize, merdivene veya çatı girişine asabilirsiniz. Kemer halkasını mağazinin boyuna ekseninde cihaz yönünde bastırın. Bu sayede kemer kancası yuvadan çözülür ve çeriye veya dışarıya katlanabilir.

8 Bakım ve onarım

8.1 Alet bakımı



Bakım ve onarım çalışmalarından önce alet boşaltılmalıdır (gaz kutusu ve sabitleme elemanı aletten sökülmelidir). Aküyü, gaz tüpünü ve uç şeridini aletten tamamen çıkartınız.

1. Aletin dış yüzeyini düzenli olarak hafif nemli bir temizleme bezi ile temizleyiniz.
2. Aleti hiçbir zaman havalandırma delikleri tıkalı iken çalıştırmayınız! Havalandırma deliklerini kuru bir fırça ile dikkatlice temizleyiniz.
3. Nemin ve yabancı cisimlerin aletin ve akünün içine girmesine engel olunuz.
4. Nem girişi olduysa, aleti alet çantasının dışına çıkarınız ve kuruması için bırakınız. Bu sırada aküyü çıkarınız ve gaz tüpü gözünün arka kapağını açık bırakınız.



5. Aletteki tutamak kısmını yağdan uzak tutunuz.
6. Temizlik için püskürtme aleti, buharlı alet veya su kullanmayınız!
7. Silikon içerikli bakım malzemesi kullanmayınız.
8. Akü bağlantılarını yağdan ve nemden arındırınız.

8.2 Aletin onarılması

- Dışarıda duran tüm alet parçalarını hasar görme bakımından ve tüm kumanda elemanlarını sorunsuz çalışma bakımından düzenli olarak kontrol ediniz. Parçalar hasarlı ise veya kumanda elemanları kusursuz çalışmıyorsa, aleti kullanmayınız.



Alette hasar veya arıza oluşması durumunda aleti **Hilti** servisine tamir ettiriniz.

8.3 Aletin temizlenmesi



Aletin düzenli bakım ve temizliğe ihtiyacı vardır. Temizleme işleminin en fazla 40.000 sabitlemeden sonra yapılmasını öneriyoruz. Ateşleme arızaları veya boş atışlar gibi arıza durumları çoğalıyorsa, alet temizlenmelidir.

- Aleti düzenli olarak temizleyiniz. Aletin temizlenmesi için sadece **Hilti** ürünlerini veya aynı kaliteye sahip ürünleri kullanınız.
 - Bunun için gerekli malzemeler, aletler ve dokümanlar aksesuar olarak **Hilti**'den temin edilebilir.
 - Gerekli bakım çalışmalarını **Hilti** servisine yaptırabilirsiniz. Bunun için yerel **Hilti** temsilciniz ile irtibat kurunuz.

8.4 Pistonun temizlenmesi

Kir ve magazınleme artıkları nedeniyle piston hareketi kısıtlanabilir. Bunun neticesinde boş atışlar söz konusu olabilir. Bu gibi durumlarda aşağıdaki şekilde piston temizliği yapılmalıdır:

1. Aküyü, gaz kutusunu ve sabitleme elemanlarını aletten tamamen çıkarınız.
2. Bir tornavida yardımıyla pistonu dayanak noktasına kadar arkaya itiniz.
3. Alet ucuna temizleyici püskürtünüz.
4. Önce aküyü ve ardından gaz tüpünü tekrar alete yerleştiriniz.
5. Uç iticisini elle geri çekiniz ve uygun bir zemin üzerinde beş adet boş atış yapınız (bkz. Usulüne uygun kullanım).
6. Sabitleme elemanını tekrar yerleştiriniz ve normal çalışma düzeninize devam ediniz.
7. Gerekirse 1-6 arası adımları tekrarlayınız.

9 Arıza durumunda yardım

Arıza	Olası sebepler	Çözüm
Çok sık boş atış gerçekleşiyor	Çalışma hızı çok yüksek	► Maksimum atış frekansına uyunuz.
	Alet tamamen preslenmemiş ve/veya tetiğe tamamen basılmamış.	► Aleti tamamen bastırınız ve uç tamamen gömülene kadar tetiği bırakmayınız.
	Alet 40.000 sabitlemelik kullanım süresine ulaştı.	► Aleti temizleyiniz. → Sayfa 156
	Sıkışmış piston	► Pistonu temizleyiniz. → Sayfa 156
Düzensiz çivi yönlendirmeleri	Alet 40.000 sabitlemelik kullanım süresine ulaştı.	► Aleti temizleyiniz. → Sayfa 156
	Sert ve/veya boğumlu ahşap	► Çivileri veya mümkünse zemini değiştiriniz.
	Gaz kutusu boş	► Gaz kutusu için hazırlık yapınız. → Sayfa 153



Arıza	Olası sebepler	Çözüm
Düzensiz çivi yönlendirmeleri	Gaz kutusu boş	► Gaz kutusunu yerleştiriniz. → Sayfa 153
	Yetersiz yüzey / hatalı zemin	► Ucu takınız. → Sayfa 155
	Çalışma hızı çok yüksek	► Maksimum atış frekansına uyunuz.
Piston yanlış konum	Piston sıkışmış (alette kağıt, çivi veya ahşap kalıntıları mevcut)	► Pistonu temizleyiniz. → Sayfa 156
Atış yapılmıyor: Alet çalışma hazır durumda, tetiğe basılıyor, alet atış yapmıyor	Alet tamamen bastırılmamış	► Ucu takınız. → Sayfa 155
Çivi kısıkcı	Alet ucuna çivi sıkışmış	► Aküyü ve gaz kutusunu çıkarınız. ► Sıkışan ucu çıkarınız. ► Bir tornavida yardımıyla pistonu tamamen geri itiniz.
Gaz tüpü kapasitesi < 1000 çivi	Sık ve verimsiz gerçekleşen presleme nedeniyle gaz kaybı	► Aleti yüzey üzerine sadece gerçekten çivi çakmak istediğinizde bastırınız.
Gaz kutusu gözünün kapağı kapanmıyor (gaz kutusu takılıyken).	Gaz kutusunun taşıma koruması çıkartılmamıştır	► Taşıma korumasını çıkarınız. → Sayfa 153
Uç çok zayıf çalışıyor	Alet ucu çok geride	► Ayarları alet ucuna uygulayınız. → Sayfa 154
Uç dışarıda	Alet ucu çok ileride	► Ayarları alet ucuna uygulayınız. → Sayfa 154
	Çok düz baskı açısı	► Aleti mümkün olduğunca zemine dik açılı şekilde bastırınız.
Alet yüzey üzerinde kayıyor	Yüzey koruması adaptörü alet ucuna monte edilmiş	► Yüzey koruma adaptörünü kullanınız. → Sayfa 154
Körük çalışmıyor, LED kırmızı yanıp sönüyor	Akü çok soğuk (<-15°C) veya çok sıcak (>60°C)	► Aküyü çıkarınız, ısıtınız veya soğumaya bırakınız. ► Başka bir akü yerleştiriniz.
Körük çalışmıyor, LED yanmıyor	Alet bekleme modunda	► Aküyü sıfırlayınız. → Sayfa 151
	Sorun devam ederse: Akü gerilimi yok	► Başka bir akü yerleştiriniz. ► Aküyü şarj ediniz.
	Alet nemli/Alette nem mevcut	► Aletin bakımını yapınız. → Sayfa 155
Körük çalışmıyor, LED kırmızı yanıyor	Akü gerilimi aletin çalışması için yeterli değil.	► Başka bir akü yerleştiriniz. ► Aküyü şarj ediniz.
Körük çalışmıyor, LED yeşil yanıyor	Körüğün soket bağlantısı kırılmış	► Aküyü ve gaz kutusunu çıkarınız. ► Fan soketini takınız.
	Körük soketi doğru monte edilmiş, fakat körük hala çalışmıyor.	► Alet Hilti servisi tarafından onanmalıdır.
Körük çalışıyor, alet ateşleme yapmıyor	Gaz kutusu boş	► Gaz kutusu için hazırlık yapınız. → Sayfa 153
		► Gaz kutusunu yerleştiriniz. → Sayfa 153
	Alet 40.000 sabitlemelik kullanım süresine ulaştı.	► Aleti temizleyiniz. → Sayfa 156
Alet basınç üretmiyor	Magazinde 5'ten az uç mevcut	► Uç şeridini doldurunuz.
	Uç sıkışmış	► Aküyü ve gaz kutusunu çıkarınız. ► Alet şarj edilirken üzerinde bakım çalışması yapmayınız! ► Sıkışan ucu çıkarınız.



Anza	Olası sebepler	Çözüm
Plastikle bağlanmış çivilerde sıkça nakliye hasarları görülüyor	Hasarlı magazin şeridi	► Uç iticisini çalıştırma sırasında sıkıca tutunuz.

10 İmha

İKAZ

Usulüne uygun olmayan imha nedeniyle yaralanma tehlikesi! Dışarı çıkan gaz ve sıvılar nedeniyle sağlık sorunları.

- Hasar görmüş aküleri hiç bir şekilde göndermeyiniz!
- Kısa devreleri önlemek için, akünün bağlantılarını iletken olmayan bir malzeme ile kapatınız.
- Aküleri, çocukların ellerine geçmeyecek şekilde imha ediniz.
- Aküyü size en yakın **Hilti Store**'da imha ediniz veya imha etmek için yetkili şirketinize başvurunuz.

 **Hilti** ürünleri yüksek oranda tekrar kullanılabilen malzemelerden üretilmiştir. Geri dönüşüm için gerekli koşul, usulüne uygun malzeme ayrımıdır. Çoğu ülkede **Hilti** eski aletlerini yeniden değerlendirmek üzere geri alır. Bu konuda **Hilti** müşteri hizmetlerinden veya satış temsilcinizden bilgi alabilirsiniz.



- Elektrikli el aletlerini, elektronik cihazları ve aküleri evdeki çöplere atmayınız!

11 Üretici garantisi

- Garanti koşullarına ilişkin sorularınız için lütfen yerel **Hilti** iş ortağınıza başvurunuz.

12 Diğer bilgiler

Kullanım, teknoloji, çevre ve geri dönüşüm hakkında daha fazla bilgi aşağıdaki bağlantıda bulunabilir: qr.hilti.com/manual/?id=440645

Bu bağlantıya dokümanın sonunda bulunan QR kodu taratarak da ulaşabilirsiniz.



EC Declaration of Conformity | UK Declaration of Conformity



Manufacturer:
Hilti Corporation
Feldkircherstraße 100
9494 Schaan | Liechtenstein

UK Importer:
Hilti (Gt. Britain) Limited
No. 1 Circle Square, 3 Symphony Park
Manchester, England, M1 7FS

GX 90-WF (01)

Serial Numbers: 1-9999999999

2006/42/EC | Supply of Machinery (Safety)
Regulations 2008

EN ISO 11148-13:2018

2014/30/EU | Electromagnetic Compatibility
Regulations 2016

EN IEC 55014-1:2021

EN IEC 55014-2:2021

2011/65/EU | The Restriction of the Use of
Certain Hazardous Substances in Electrical and
Electronic Equipment Regulations 2012

Klaus Bertsch
Head of Quality and Process Management
Business Area Direct Fastening

Schaan, 06.06.2023

Rafael Garcia
Head of BU Direct Fastening
Business Unit Direct Fastening



B 7



C 7





Hilti Corporation
LI-9494 Schaan
Tel.:+423 234 21 11
Fax:+423 234 29 65
www.hilti.group



440646