

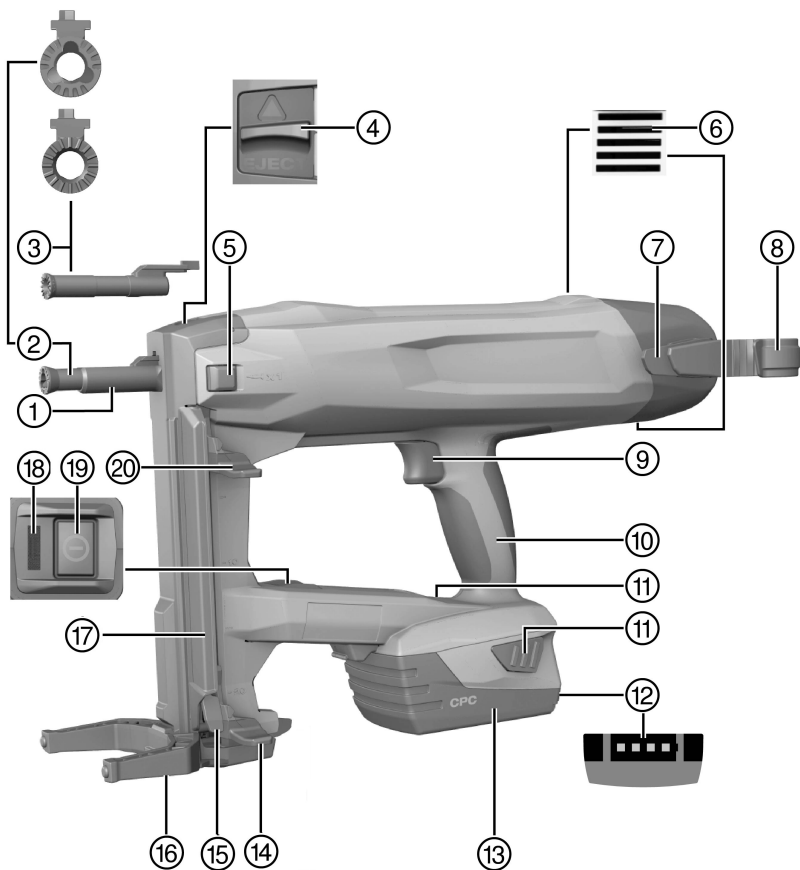

# BX 3-ME

English	1
Français	15
Español	29
Português	43



2

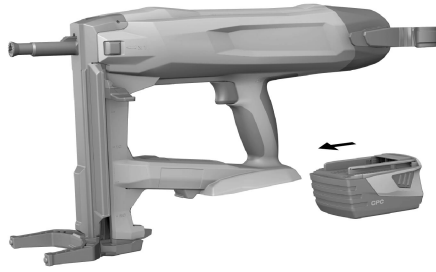

3

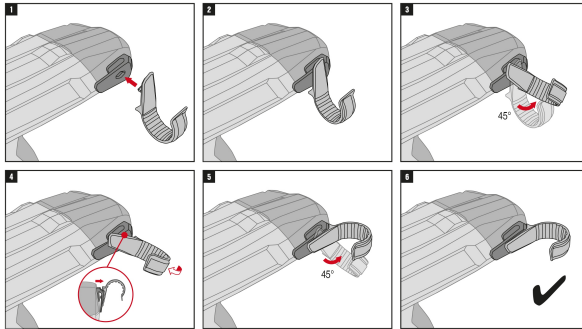

4

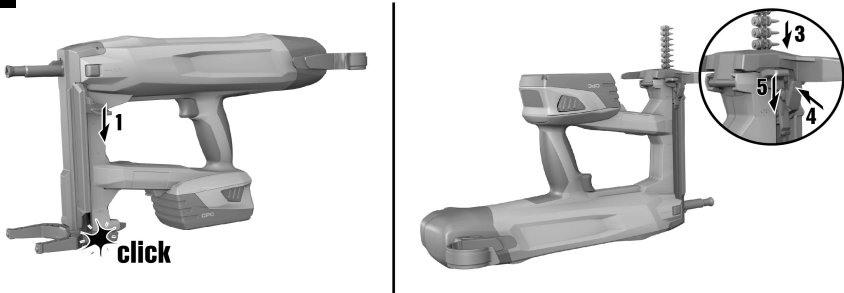

5



6



7

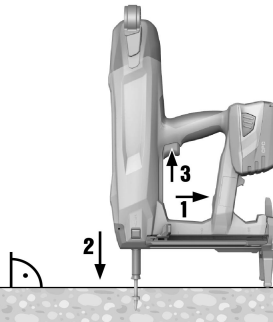

8

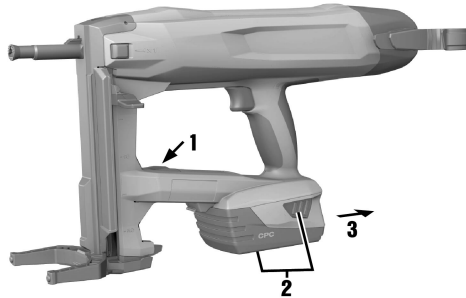

# BX 3-ME

en	Original operating instructions . . . . .	1
fr	Mode d'emploi original . . . . .	15
es	Manual de instrucciones original . . . . .	29
pt	Manual de instruções original . . . . .	43



# 1 Information about the documentation

## 1.1 About this documentation

- Read this documentation before initial operation or use. This is a prerequisite for safe, trouble-free handling and use of the product.
- Observe the safety instructions and warnings in this documentation and on the product.
- Always keep the operating instructions with the product and make sure that the operating instructions are with the product when it is given to other persons.

## 1.2 Explanation of symbols used

### 1.2.1 Warnings

Warnings alert persons to hazards that occur when handling or using the product. The following signal words are used:

#### **DANGER**

##### **DANGER !**

- ▶ Draws attention to imminent danger that will lead to serious personal injury or fatality.

#### **WARNING**

##### **WARNING !**

- ▶ Draws attention to a potential threat of danger that can lead to serious injury or fatality.





#### **CAUTION**

##### **CAUTION !**

- ▶ Draws attention to a potentially dangerous situation that could lead to slight personal injury or damage to the equipment or other property.





### 1.2.2 Symbols in the documentation

The following symbols are used in this document:

	Read the operating instructions before use.
	Instructions for use and other useful information
	Dealing with recyclable materials
	Do not dispose of electric equipment and batteries as household waste

### 1.2.3 Symbols in the illustrations

The following symbols are used in illustrations:

	These numbers refer to the corresponding illustrations found at the beginning of these operating instructions
	The numbering reflects the sequence of operations shown in the illustrations and may deviate from the steps described in the text
	Item reference numbers are used in the <b>overview illustrations</b> and refer to the numbers used in the <b>product overview section</b>
	This symbol is intended to draw special attention to certain points when handling the product.
	Wireless data transfer

### 1.3 Product-dependent symbols

#### 1.3.1 Symbols on the product

The following symbols are used on the product:

	General symbol for "must do"
	Wear eye protection
	Wear ear protection
	Wear a hard hat
	Direct current (DC)

### 1.4 Product information

products are designed for professional users and only trained, authorized personnel are permitted to operate, service and maintain the products. This personnel must be specifically informed about the possible hazards. The product and its ancillary equipment can present hazards if used incorrectly by untrained personnel or if used not in accordance with the intended use.

The type designation and serial number are printed on the rating plate.

- ▶ Write down the serial number in the table below. You will be required to state the product details when contacting Hilti Service or your local Hilti organization to inquire about the product.

#### Product information

Type:	BX 3-ME
Generation:	02
Serial number:	

### 1.5 Declaration of conformity

We declare, on our sole responsibility, that the product described here complies with the applicable directives and standards. A copy of the declaration issued by the certification department can be found at the end of this documentation.

The technical documentation is filed here:

Hilti Entwicklungsgesellschaft mbH | Tool Certification | Hiltistrasse 6 | 86916 Kaufering, Germany

## 2 Safety

### 2.1 General power tool safety warnings

#### WARNING

**Read all safety warnings and all instructions.** Failure to follow the warnings and instructions may result in electric shock, fire and/or serious injury.

**Save all warnings and instructions for future reference.**

#### Work area safety

- ▶ **Keep work area clean and well lit.** Cluttered or dark areas invite accidents.
- ▶ **Do not operate power tools in explosive atmospheres, such as in the presence of flammable liquids, gases or dust.** Power tools create sparks which may ignite the dust or fumes.
- ▶ **Keep children and bystanders away while operating a power tool.** Distractions can cause you to lose control.

#### Electrical safety

- ▶ **Avoid body contact with earthed or grounded surfaces, such as pipes, radiators, ranges and refrigerators.** There is an increased risk of electric shock if your body is earthed or grounded.
- ▶ **Do not expose power tools to rain or wet conditions.** Water entering a power tool will increase the risk of electric shock.





### Personal safety

- ▶ **Stay alert, watch what you are doing and use common sense when operating a power tool. Do not use a power tool while you are tired or under the influence of drugs, alcohol or medication.** A moment of inattention while operating power tools may result in serious personal injury.
- ▶ **Use personal protective equipment. Always wear eye protection.** Protective equipment such as dust mask, non-skid safety shoes, hard hat, or hearing protection used for appropriate conditions will reduce personal injuries.
- ▶ **Prevent unintentional starting. Ensure the switch is in the off-position before connecting to battery pack, picking up or carrying the tool.** Carrying power tools with your finger on the switch or energising power tools that have the switch on invites accidents.
- ▶ **Remove any adjusting key or wrench before turning the power tool on.** A wrench or a key left attached to a rotating part of the power tool may result in personal injury.
- ▶ **Do not overreach. Keep proper footing and balance at all times.** This enables better control of the power tool in unexpected situations.
- ▶ **Dress properly. Do not wear loose clothing or jewellery. Keep your hair, clothing and gloves away from moving parts.** Loose clothes, jewellery or long hair can be caught in moving parts.
- ▶ **If devices are provided for the connection of dust extraction and collection facilities, ensure these are connected and properly used.** Use of dust collection can reduce dust-related hazards.

### Power tool use and care

- ▶ **Do not force the power tool. Use the correct power tool for your application.** The correct power tool will do the job better and safer at the rate for which it was designed.
- ▶ **Do not use the power tool if the switch does not turn it on and off.** Any power tool that cannot be controlled with the switch is dangerous and must be repaired.
- ▶ **Disconnect the battery pack from the power tool before making any adjustments, changing accessories, or storing power tools.** Such preventive safety measures reduce the risk of starting the power tool accidentally.
- ▶ **Store idle power tools out of the reach of children and do not allow persons unfamiliar with the power tool or these instructions to operate the power tool.** Power tools are dangerous in the hands of untrained users.
- ▶ **Maintain power tools. Check for misalignment or binding of moving parts, breakage of parts and any other condition that may affect the power tool's operation. If damaged, have the power tool repaired before use.** Many accidents are caused by poorly maintained power tools.
- ▶ **Keep cutting tools sharp and clean.** Properly maintained cutting tools with sharp cutting edges are less likely to bind and are easier to control.
- ▶ **Use the power tool, accessories and tool bits etc. in accordance with these instructions, taking into account the working conditions and the work to be performed.** Use of the power tool for operations different from those intended could result in a hazardous situation.

### Battery tool use and care

- ▶ **Recharge only with the charger specified by the manufacturer.** A charger that is suitable for one type of battery pack may create a risk of fire when used with another battery pack.
- ▶ **Use power tools only with specifically designated battery packs.** Use of any other battery packs may create a risk of injury and fire.
- ▶ **When battery pack is not in use, keep it away from other metal objects, like paper clips, coins, keys, nails, screws or other small metal objects, that can make a connection from one terminal to another.** Shorting the battery terminals together may cause burns or a fire.
- ▶ **Under abusive conditions, liquid may be ejected from the battery; avoid contact. If contact accidentally occurs, flush with water. If liquid contacts eyes, additionally seek medical help.** Liquid ejected from the battery may cause irritation or burns.

### Service

- ▶ **Have your power tool serviced by a qualified repair person using only identical replacement parts.** This will ensure that the safety of the power tool is maintained.

## 2.2 Tacker safety warnings

- ▶ **Always assume that the tool contains fasteners.** Careless handling of the fastening tool can result in unexpected firing of nails causing personal injury.
- ▶ **Do not point the tool towards yourself or anyone nearby.** A nail will be ejected by the tool if it is triggered unexpectedly, possibly leading to injury.
- ▶ **Do not actuate the tool unless the tool is placed firmly against the workpiece.** If the tool is not in contact with the workpiece, the fastener may be deflected away from your target.

- ▶ **Disconnect the tool from the power source when the fastener jams in the tool.** While removing a jammed fastener, the fastening tool may be accidentally activated if it is plugged in.
- ▶ **Use caution while removing a jammed fastener.** The mechanism may be under tension and the nail may be forcefully ejected while attempting to free a jam.
- ▶ **When fastening electrical cables, make sure the cables are not energized. Hold the fastening tool only by insulated gripping surfaces. Use only fasteners designed for electrical cable installations. Check that the fastener has not damaged the insulation of the electrical cable.** A nail that damages the insulation of electric cables can lead to electric shock and fire hazards.

## 2.3 Safety instructions

### Basic information concerning safety

**⚠ WARNING! Read all safety precautions and other instructions.** Failure to observe the safety precautions and other instructions may result in electric shock, fire and/or serious injury.

Keep all safety precautions and instructions for future reference.

### Requirements to be met by users

- ▶ Only authorized, appropriately trained persons may operate or service this tool.

### Personal protective equipment

- ▶ You and any other persons in the vicinity must wear suitable eye protection and a hard hat while the tool is in use.
- ▶ Wear ear protectors.
  - ◀ Exposure to noise can cause hearing loss.

### Personal safety

- ▶ Observe the information printed in the operating instructions concerning operation, care and maintenance.
- ▶ Stay alert, watch what you are doing and use common sense when operating a direct fastening tool. Don't use the tool when you are tired or under the influence of drugs, alcohol or medication. Take a break if you experience pain or feel unwell. A moment of inattention while operating tools may result in serious personal injury.
- ▶ Avoid working in awkward body positions. Make sure you work from a safe stance and stay in balance at all times.
- ▶ Wear non-skid shoes.
- ▶ Never pull the fastener guide or fastener back with your hand.
  - ◀ Under certain circumstances, the tool could be made ready to fire by pulling the fastener guide or the fastener back by hand. When the tool is ready to fire, fasteners or the piston could be driven inadvertently into parts of the body.
- ▶ Keep the arms slightly bent while operating the tool (do not straighten the arms).
- ▶ Keep other people away from the working area, especially children.

### Use and care of direct fastening tools

**⚠ WARNING! Danger of fasteners penetrating right through.** Before driving fasteners, check to make sure that no one is present behind or below the object into which the fastener is to be driven.

- ▶ Before beginning the work, carry out a test by driving 2 fasteners into the material you are working on.
- ▶ Use the right tool for the work you are carrying out. Do not use the tool for purposes for which it was not intended. Use it only as directed and when in faultless condition.
- ▶ Never leave a loaded tool unattended.
- ▶ Transport and store the tool in a secured toolbox.
- ▶ Always unload the tool (remove fasteners) before cleaning, maintenance, changing the fastener guide, before work breaks and before storing the tool.
- ▶ When not in use, the tool should be unloaded and stored in a locked, dry place where it is inaccessible to children.
- ▶ Check the tool and the accessories for any damage. Check that moving parts function faultlessly, without sticking, and that no parts are damaged.
  - ◀ All parts must be fitted correctly and fulfill all conditions necessary for correct operation of the tool. Damaged parts must be properly repaired or replaced by **Hilti** Service unless otherwise stated in the operating instructions.
- ▶ Before driving fasteners, check that there is no electrical wiring behind the surface on which you are working.



- ▶ Do not attempt to drive fasteners into unsuitable materials.
  - ◄ Unsuitable materials include welded steel and cast steel, cast iron, glass, marble, plastic, bronze, brass, copper, insulating material, hollow brick, ceramic brick, thin sheet metal (< 4 mm) and cellular concrete. Driving a fastener into these materials may cause the fastener to break, shatter or to be driven right through.
- ▶ Pull the trigger only when the tool is fully pressed against the working surface at right angles.
- ▶ When driving fasteners, always hold the fastening tool at right angles to the working surface in order to prevent the fastener being deflected by the surface.
- ▶ Keep the grips dry, clean and free from oil and grease.
- ▶ Never drop the tool.
- ▶ Do not use the magazine as a grip.
- ▶ Do not use the tool in places where there is a risk of fire or explosion unless the tool is specially approved for this type of use.
- ▶ Never drive fasteners into existing holes unless this is recommended by **Hilti** (e.g. DX-Kwik).

#### **Workstation**

- ▶ Keep the workplace tidy. Objects which could cause injury should be removed from the working area.
  - ◄ Untidiness in the working area can lead to accidents.
- ▶ Make sure that the working area is well lit and well ventilated.

#### **Mechanical safety rules**

- ▶ Do not tamper with or modify the tool or parts of it, especially the piston.
- ▶ Use only fasteners of a type approved for use with the tool.

#### **Thermal safety rules**

- ▶ Do not exceed the recommended maximum fastener driving rate.
- ▶ If the tool has overheated, allow it to cool down.
- ▶ Do not dismantle the tool while it is hot. Allow the tool to cool down.

## **2.4 Battery use and care**

- ▶ Observe the special regulations and instructions applicable to the transport, storage and use of Li-ion batteries.
- ▶ Do not expose batteries to high temperatures, direct sunlight or fire.
- ▶ Do not disassemble, crush or incinerate batteries and do not subject them to temperatures over 80 °C.
- ▶ Do not use or charge batteries that have suffered mechanical impact, have been dropped from a height or show signs of damage. In this case, always contact your **Hilti Service**.
- ▶ If the battery is too hot to touch it may be defective. In this case, place the product in a non-flammable location, well away from flammable materials, where it can be kept under observation and allowed to cool down. In this case, always contact your **Hilti Service**.



### 3 Description

#### 3.1 Product overview

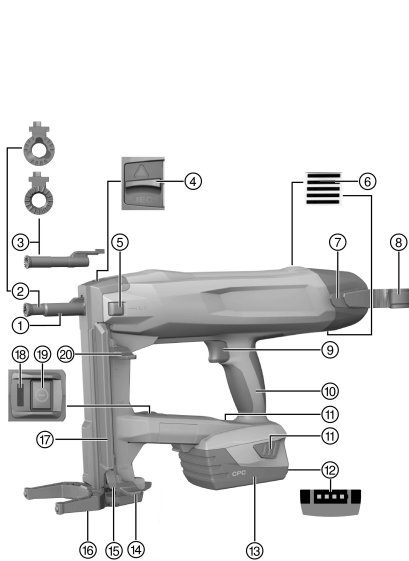

- ① Nosepiece
- ② Fastener guide X-FG B3-ME
- ③ Fastener guide X-FG B3-IF
- ④ Fastener guide locking mechanism
- ⑤ Single-nail selector switch
- ⑥ Air vents
- ⑦ Belt hook
- ⑧ Scaffold hook
- ⑨ Safety trigger
- ⑩ Grip
- ⑪ Release buttons
- ⑫ Charge state indicator
- ⑬ Li-ion battery
- ⑭ Nail pusher, locked position
- ⑮ Nail pusher release mechanism
- ⑯ Support leg
- ⑰ Magazine
- ⑱ Status indicator
- ⑲ On/off button
- ⑳ Nail pusher, unlocked position

#### 3.2 Intended use

The product is a hand-held, cordless fastening tool for indoor use. It is designed to drive specially manufactured fasteners (nails) into concrete, steel, masonry, sand-lime block and other materials suitable for use of the direct fastening technique. The product is also designed to fasten electrical cables with clips if the appropriate fasteners are used. Use only approved fasteners in combination with their corresponding fastener guide (see the section headed "Technical data").

The fastening tool, battery and fasteners together form a technical entity. This means that trouble-free fastening with this fastening tool can be ensured only when the **Hilti** fasteners and chargers and batteries recommended by **Hilti** are used. The fastening and application recommendations made by **Hilti** apply only when these conditions are observed.

- ▶ The fastening tool is for hand-held use only.
- ▶ Misuse of the fastening tool must be ruled out. Misuse of the fastening tool includes triggering in single-fastener mode without a nail inserted in the fastener guide, driving nails into very soft materials (e.g. wood), driving single nails when the tool is set to magazine operation, and driving nails into materials that are too hard (e.g. high-strength steel or very hard natural stone).
- ▶ Use only **Hilti** Li-ion batteries of the B 22 series with this product.
- ▶ Use only **Hilti** battery chargers of the C 4/36 series to charge these batteries.

#### 3.3 Safety devices

In magazine mode, the nail detector prevents triggering without a nail loaded, which could damage the fastening tool.

The contact pressure safety device is intended to prevent the free flying of nails (i.e. actuation and driving a nail when the nosepiece is not in contact with the workpiece). In magazine mode, the fastening tool can be pressed against the surface and triggered only when a nail is loaded in the tool.



To use the tool in single-fastener mode, you have to press the single-fastener mode switch before pressing the fastening tool against the working surface.

### 3.4 Features

The fastening tool has an ergonomic, non-slip, vibration-absorbing grip and a support leg. The tool is protected from overloading by electronic overload protection and from overheating by temperature monitoring.

### 3.5 Bluetooth

The product has a Bluetooth interface. Wireless communication via Bluetooth is possible as soon as the battery has been fitted and the fastening tool switched on at the on/off button.

Data transfer continues for three hours after the tool has switched to standby mode or after the tool has been switched off at the on/off button.

To deactivate Bluetooth manually, press and hold down the on/off button for at least 5 seconds until the LED shows blue twice.

When the battery is removed, no further data are transferred.

Bluetooth is not available in all markets.

### 3.6 Status indicator

The status indicator provides information about the status of the fastening tool.

Status	Meaning
Off	<ul style="list-style-type: none"> <li>The fastening tool is switched off</li> </ul>
The LED shows green.	<ul style="list-style-type: none"> <li>The fastening tool is switched on and ready for use</li> </ul>
The LED flashes green every 3 seconds.	<ul style="list-style-type: none"> <li>The fastening tool is in stand-by mode. Press the nose of the tool against the working surface to switch it on</li> </ul>
The LED flashes green.	<ul style="list-style-type: none"> <li>The fastening tool is too hot or the battery has insufficient power; see "Troubleshooting"</li> </ul>
The LED flashes red.	<ul style="list-style-type: none"> <li>Malfunction; see "Troubleshooting"</li> </ul>
The LED shows red.	<ul style="list-style-type: none"> <li>Malfunction; see "Troubleshooting"</li> </ul>

### 3.7 Indication of battery charge status

When one of the battery release buttons is pressed the display indicates the battery's state of charge.



Reliable indication of the charge status is not possible while a fastener is being driven or immediately after a fastener is driven.

Status	Meaning
All four LEDs light green.	<ul style="list-style-type: none"> <li>Charge status is 75 % to 100 %.</li> </ul>
Three LEDs light green.	<ul style="list-style-type: none"> <li>Charge status is 50 % to 75 %.</li> </ul>
Two LEDs light green.	<ul style="list-style-type: none"> <li>Charge status is 25 % to 50 %.</li> </ul>
One LED lights green.	<ul style="list-style-type: none"> <li>Charge status is 10 % to 25 %.</li> </ul>
One LED blinks green.	<ul style="list-style-type: none"> <li>Charge status is below 10 %. The tool is ready for use.</li> </ul>

### 3.8 Batteries

Battery performance drops at low temperatures.

When battery performance drops, it takes longer (than with a fully charged battery) until the fastening tool is ready to drive the next fastener.

If you continue to operate the fastening tool after battery performance drops, the fastening tool will switch itself off automatically before damage to the battery occurs.

### 3.9 Items supplied

BX 3-ME fastening tool, operating instructions.

You can find other system products approved for your product at your local **Hilti** Center or online at: [www.hilti.com](http://www.hilti.com)

## 4 Technical data

### 4.1 Fastening tool

Weight	<b>B 22/2.6 Li-Ion (02)</b>	8.4 lb (3.8 kg)
	<b>B 22/3.0 Li-Ion (01)</b>	8.6 lb (3.9 kg)
	<b>B 22/5.2 Li-Ion (01)</b>	9.0 lb (4.1 kg)
Nail length (collated nails)		0.6 in ... 0.9 in (14 mm ... 24 mm)
Nail length (single nails)		1.2 in ... 1.4 in (30 mm ... 36 mm)
Nail diameter		0.12 in (3.0 mm)
Magazine capacity		20 nails
Compression stroke		0.5 in (12 mm)
Contact pressure		11 lb, ... 16 lb, (50 N ... 70 N)
Application temperature (ambient temperature)		5 °F ... 122 °F (-15 °C ... 50 °C)
Recommended maximum fastening rate		650/h
Rated voltage		21.6 V
Battery operating voltage		21.6 V

### 4.2 Battery

Battery operating voltage	21.6 V
Ambient temperature	14 °F ... 140 °F (-10 °C ... 60 °C)
Storage temperature	-4 °F ... 104 °F (-20 °C ... 40 °C)

## 5 Preparing the tool for use

### 5.1 Charging the battery

1. Remove the battery. → page 9
2. Charge the battery in accordance with the information provided in the operating instructions for the charger.

### 5.2 Inserting the battery

 In order to achieve maximum battery lifetime, replace the discharged battery with a fully charged battery as soon as there is a clearly perceptible drop in battery performance.

1. Check that the contacts on the battery and on the tool are free of foreign matter.

2. Insert the battery, making sure that it engages with an audible click.
  - ◀ When you insert the battery the charge status LEDs show briefly.

**⚠ CAUTION**

**A falling battery presents a hazard.** If the battery is not secured correctly it may drop out and fall while the work is in progress.

- ▶ Always check that the battery is securely seated.

3. Check that the battery is securely seated in the fastening tool.

### 5.3 Removing the battery

1. Switch off the fastening tool. → page 11
2. Press and hold down the two release buttons.
3. Pull the battery to the rear and out of the device.

### 5.4 Removing the fastener guide

1. Switch off the fastening tool. → page 11
2. Remove the battery. → page 9
3. Pull the nail pusher down until it engages.
4. Unload the magazine. → page 11
5. Slide the fastener guide locking catch as far as it will go in the direction of the arrow.
  - ◀ The fastener guide will be released.
6. Remove the fastener guide.

### 5.5 Inserting the fastener guide

1. Switch off the fastening tool. → page 11
2. Remove the battery. → page 9
3. Pull the nail pusher down until it engages.
4. Unload the magazine. → page 11
5. Slide the fastener guide locking catch as far as it will go in the direction of the arrow and hold it in this position.
6. Slide the fastener guide into the nosepiece until it is heard to engage.
7. Release the fastener guide locking catch.
  - ◀ The fastener guide jumps to the middle position.
8. Grip and pull the fastener guide to check that it is securely seated.

### 5.6 Working safely with the belt and scaffold hook

- ▶ Before beginning work, make sure that the scaffold hook is securely attached to the tool.
- ▶ Use the scaffold hook only when necessary. Lay the tool down in a safe place when it is not in use for a long period.

### 5.7 Loading the fastening tool with nails

#### 5.7.1 Loading for magazine operation

**⚠ WARNING**

**Risk of crushing!** Allowing the nail pusher to snap back under spring pressure may result in finger injuries and cause damage to the fastening tool.

- ▶ When pulling the nail pusher down, take care to ensure that it engages securely. Do not allow the nail pusher to jump back under spring pressure.

1. Pull the nail pusher down until it engages.
2. Slide the nail strip(s) into the magazine (a maximum of 2 strips of 10 nails per strip).
3. Hold the nail pusher securely and press the nail pusher release mechanism.
4. Guide the nail pusher back.

## 5.7.2 Loading for single-fastener mode

### CAUTION

**Crush hazard!** If it is allowed to snap back, the nail pusher can cause injuries and damage the fastening tool.

- ▶ When you pull down the nail pusher make sure it engages securely. Do not allow the nail pusher to snap back.

1. Pull the nail pusher down until it engages.
2. Slide the nail strip(s) out of the magazine and check that the magazine is empty.



Damage to the fastening tool can result if you do not remove all the nails from the magazine before using the tool in single-fastener mode.

3. Hold the nail pusher securely and press the nail pusher release mechanism.
4. Guide the nail pusher back.
5. Insert the nail into the recess in the fastener guide. Optionally, you can then also fit an approved fastening element on to the nose of the fastener guide.



Attempting to drive a fastener with more than one nail in the fastener guide can cause damage to the fastening tool. When operating the tool in single-fastener mode, load only one nail into the fastener guide.

6. Activate the single-fastener selector switch.
  - ◀ The single-fastener switch engages with an audible click.



Pulling the nail pusher down a few centimeters will disengage the single-fastener switch.

## 6 Operation

### 6.1 Using the support leg

On an even working surface, the support leg makes it easier to hold the fastening tool perpendicular as attention then only has to be paid to lateral alignment. On uneven surfaces it might be necessary to retract the support leg in order to ensure that the fastener guide is perpendicular to the working surface.

#### 6.1.1 Retracting the support leg

### CAUTION

**Risk of pinching the fingers!** When folding the support leg back there is a risk of trapping and pinching the fingers between the support leg and the casing of the tool.

- ▶ Hold the fastening tool by the grip when extending/retracting the support leg.
1. Push against the support leg to release it from its engaged position.
  2. Pivot the support leg back through about 180°.
  3. Push against the support leg from below until it engages in the retracted position.

#### 6.1.2 Extending the support leg

### CAUTION

**Risk of pinching the fingers!** When folding the support leg back there is a risk of trapping and pinching the fingers between the support leg and the casing of the tool.

- ▶ Hold the fastening tool by the grip when extending/retracting the support leg.
1. Push against the support leg to release it from its engaged position.
  2. Pivot the support leg forward through about 180°.
  3. Push against the support leg from below until it engages in the extended position.





## 6.2 Switching the fastening tool on/off

### 6.2.1 Switching on the fastening tool

#### WARNING

**Risk of injury!** Pressing the nosepiece of the fastening tool against a part of the body may lead to serious injury due to inadvertent firing and release of a fastener.

▶ **Never press the nosepiece of the tool against your hand or any other part of the body.**

- ▶ Press the on/off button.
  - ◀ The spring mechanism audibly builds up tension and the status indicator shows green.



When battery performance drops, tensioning of the spring mechanism takes longer than with a fully charged battery.

Battery performance drops at low temperatures.

If you continue to operate the fastening tool after battery performance drops, the fastening tool will switch itself off automatically before damage to the battery cells occurs.

### 6.2.2 Switching off the fastening tool

- ▶ Press the on/off button.
  - ◀ The spring mechanism audibly relieves its tension and the status indicator goes out.

## 6.3 Driving a nail

#### WARNING

**Risk of injury by flying parts!** When driving a fastener, there is a risk of injury to the body and eyes caused by splintered fragments of the workpiece and by flying parts of the nail strip.

▶ **Wear personal protective equipment and always wear protective glasses and protective gloves.** Other persons in the vicinity must also wear eye protection and a hard hat.

#### WARNING

**Risk of injury!** Pressing the nosepiece of the fastening tool against a part of the body may lead to serious injury due to inadvertent firing and release of a fastener.

▶ **Never press the nosepiece of the tool against your hand or any other part of the body.**

1. Switch on the fastening tool. → page 11
2. Hold the fastening tool perpendicular to the working surface and press it against the surface, pushing the fastener guide in as far as it will go.
3. Drive the nail by pressing the safety trigger.
4. Lift the fastening tool completely clear of the working surface after driving a fastener.



The fastening tool switches itself off automatically if the fastener guide is pressed against the working surface for longer than 6 seconds without a nail being driven. The fastening tool can be switched on again by pressing the on/off button.



The fastening tool switches itself off automatically if it is not used for 6 minutes.

## 6.4 Switching off Bluetooth

- ▶ Press the on/off button for at least 5 seconds until the LED shows blue twice.
  - ◀ No further data transfer is possible.
  - ▼ Bluetooth is not available in all markets



Bluetooth can be deactivated if you are in a sensitive environment (e.g. a hospital) where use of Bluetooth is prohibited.

## 6.5 Removing nails from the fastening tool

### 6.5.1 Removing a nail when in magazine mode

1. Pull the nail pusher down until it engages.

2. Slide the nail downwards out of the magazine.
3. Hold the nail pusher securely and press the nail pusher release button.
4. Guide the nail pusher back to its original position.

### 6.5.2 Removing a nail when in single-fastener mode

- ▶ To remove a nail that has been inserted into the fastener guide, proceed in the same way as for removing a jammed nail (see → page 12).

## 6.6 Jammed nails

Individual nails may get stuck in the fastener guide. You can remove jammed nails from the fastener guide with the aid of the X-NP drift punch set. Accessories are available from your **Hilti** Center or can be ordered online at [www.hilti.com](http://www.hilti.com).

### WARNING

**There is a risk of injury and damage to the fastening tool.** Use of unsuitable items instead of the recommended genuine **Hilti** accessories may result in injury or damage to the fastening tool.

- ▶ To release a jammed nail, use only the recommended drift punch set.

### CAUTION

**Risk of injury by flying parts!** Triggering the tool (attempting to drive a fastener) when foreign objects are present in the area around the fastener guide, or when a fastener is jammed in the fastener guide, may lead to injury caused by flying objects or fragments.

- ▶ Never attempt to remedy tool malfunctions by continuing to trigger the tool.

### 6.6.1 Releasing a jammed nail

1. Remove the fastener guide. → page 9
2. Fit the fastener guide into the supporting sleeve from the drift punch set.
3. Use the drift punch and a hammer to tap the jammed nail out of the fastener guide.
4. Insert the fastener guide. → page 9

## 7 Care and maintenance

### 7.1 Care and maintenance of cordless tools

### WARNING

**Risk of injury with battery inserted !**

- ▶ Always remove the battery before carrying out care and maintenance tasks!

#### Care and maintenance of the tool

- Carefully remove stubborn dirt.
- Clean the air vents carefully with a dry brush.
- Use only a slightly damp cloth to clean the casing. Do not use cleaning agents containing silicone as these can attack the plastic parts.

#### Care of the Li-ion batteries

- Keep the battery free from oil and grease.
- Use only a slightly damp cloth to clean the casing. Do not use cleaning agents containing silicone as these may attack the plastic parts.
- Avoid ingress of moisture.

#### Maintenance

- Check all visible parts and controls for signs of damage at regular intervals and make sure that they all function correctly.
- Do not operate the cordless tool if signs of damage are found or if parts malfunction. Have the tool repaired by **Hilti** Service immediately.
- After cleaning and maintenance, fit all guards or protective devices and check that they function correctly.





To help ensure safe and reliable operation, use only genuine Hilti spare parts and consumables. Spare parts, consumables and accessories approved by Hilti for use with the product can be found at your local **Hilti Store** or online at: [www.hilti.group](http://www.hilti.group) | USA: [www.hilti.com](http://www.hilti.com)

## 7.2 Cleaning the inside of the nosepiece

1. Remove the fastener guide. → page 9
2. Clean the inside of the nosepiece.
3. Insert the fastener guide. → page 9

## 8 Transport and storage of cordless tools

### Transport

#### CAUTION

#### Accidental starting during transport !

- ▶ Always transport your products with the batteries removed!
- ▶ Remove the battery.
- ▶ Transport the tool and batteries individually packaged.
- ▶ Never transport batteries in bulk form (loose, unprotected).
- ▶ Check the tool and batteries for damage before use after long periods of transport.

### Storage

#### CAUTION

#### Accidental damage caused by defective or leaking batteries !

- ▶ Always store your products with the batteries removed!
- ▶ Store the tool and batteries in a place that is as cool and dry as possible.
- ▶ Never store batteries in direct sunlight, on heating units or behind a window pane.
- ▶ Store the tool and batteries in a place where they cannot be accessed by children or unauthorized persons.
- ▶ Check the tool and batteries for damage before use after long periods of storage.

## 9 Troubleshooting

If the trouble you are experiencing is not listed in this table or you are unable to remedy the problem by yourself, please contact **Hilti Service**.

Trouble or fault	Possible cause	Action to be taken
The spring element is not tensioned; no status indication.	The battery is empty.	▶ Change the battery.
	The battery is not fitted correctly.	▶ Insert the battery. → page 8
The spring element is not tensioned, the status indicator blinks green and 1 battery charge status LED blinks.	The battery is empty.	▶ Change the battery.
	Battery temperature too low.	▶ Allow the battery to warm up slowly to room temperature.
The spring element is not re-tensioned, the status indicator blinks green and 4 battery charge status LEDs blink.	The fastening tool has overheated.	▶ Allow the fastening tool to cool down.
The spring element is not tensioned and the status indicator blinks red.	The fastener guide is not fitted correctly.	▶ Insert the fastener guide. → page 9
The spring element is not tensioned and the status indicator lights red.	System fault.	▶ Remove the battery. → page 9
		▶ Insert the battery. → page 8
The fastener guide cannot be pressed in and the status indicator lights green.	The magazine is empty.	▶ Load the magazine. → page 9
	The nail pusher is jammed.	▶ Remove the nail strips from the magazine and clean the magazine.

Trouble or fault	Possible cause	Action to be taken
The fastener guide cannot be pressed in and the status indicator lights green.	Nail jammed in the fastener guide.	▶ Release the jammed nail. → page 12
The fastener guide is jammed in the pressed-in state.	Dirt between the fastener guide and the nosepiece.	▶ Clean the inside of the nosepiece. → page 13

## 10 Disposal

Most of the materials from which **Hilti** tools and appliances are manufactured can be recycled. The materials must be correctly separated before they can be recycled. In many countries, your old tools, machines or appliances can be returned to **Hilti** for recycling. Ask **Hilti Service** or your Hilti representative for further information.

### Battery disposal

Improper disposal of batteries can result in health hazards from leaking gases or fluids.

- ▶ DO NOT send batteries through the mail!
- ▶ Cover the terminals with a non-conductive material (such as electrical tape) to prevent short circuiting.
- ▶ Dispose of your battery out of the reach of children.
- ▶ Dispose of the battery at your **Hilti Store**, or consult your local governmental garbage disposal or public health and safety resources for disposal instructions.



- ▶ Do not dispose of power tools, electronic equipment or batteries as household waste!

## 11 Manufacturer's warranty

- ▶ Please contact your local **Hilti** representative if you have questions about the warranty conditions.

## 12 FCC statement (applicable in US) / IC statement (applicable in Canada)

The product complies with part 15 of the FCC Rules and RSS-210 of the IC.

Operation is subject to the following two conditions:

- This device shall cause no harmful interference.
- This device must accept any interference received, including interference that may cause undesired operation.



Changes or modifications not expressly approved by **Hilti** can restrict the user's right to operate the device.



# 1 Indications relatives à la documentation

## 1.1 À propos de cette documentation

- Lire intégralement la présente documentation avant la mise en service. C'est la condition préalablement requise pour assurer la sécurité du travail et un maniement sans perturbations.
- Bien respecter les consignes de sécurité et les avertissements de la présente documentation ainsi que celles figurant sur le produit.
- Toujours conserver le mode d'emploi à proximité du produit et uniquement le transmettre à des tiers avec ce mode d'emploi.

## 1.2 Explication des symboles

### 1.2.1 Avertissements

Les avertissements attirent l'attention sur des dangers liés à l'utilisation du produit. Les termes de signalisation suivants sont utilisés :

#### DANGER

##### DANGER !

- ▶ Pour un danger imminent qui peut entraîner de graves blessures corporelles ou la mort.

#### AVERTISSEMENT

##### AVERTISSEMENT !

- ▶ Pour un danger potentiel qui peut entraîner de graves blessures corporelles ou la mort.

#### ATTENTION

##### ATTENTION !

- ▶ Pour attirer l'attention sur une situation pouvant présenter des dangers entraînant des blessures corporelles légères ou des dégâts matériels.

### 1.2.2 Symboles dans la documentation

Les symboles suivants sont utilisés dans la présente documentation :

	Lire le mode d'emploi avant d'utiliser l'appareil
	Pour des conseils d'utilisation et autres informations utiles
	Maniement des matériaux recyclables
	Ne pas jeter les appareils électriques et les accus dans les ordures ménagères

### 1.2.3 Symboles dans les illustrations

Les symboles suivants sont utilisés dans les illustrations :

	Ces chiffres renvoient à l'illustration correspondante au début du présent mode d'emploi
	La numérotation détermine la séquence des étapes de travail dans l'image et peut se différencier de celles des étapes de travail dans le texte
	Les numéros de position sont utilisés dans l'illustration <b>Vue d'ensemble</b> et renvoient aux numéros des légendes dans la section <b>Vue d'ensemble du produit</b>
	Ce signe doit inviter à manier le produit en faisant particulièrement attention.
	Transmission de données sans fil

### 1.3 Symboles spécifiques au produit

#### 1.3.1 Symboles sur le produit

Les symboles suivants sont utilisés sur le produit :

	Symboles d'obligation généraux
	Porter des lunettes de protection
	Porter un casque antibruit
	Porter un casque de protection
	Courant continu

### 1.4 Informations produit

Les produits sont destinés aux professionnels et ne doivent être utilisés, entretenus et réparés que par un personnel autorisé et formé. Ce personnel doit être spécialement instruit quant aux dangers inhérents à l'utilisation de l'appareil. Le produit et ses accessoires peuvent s'avérer dangereux s'ils sont utilisés de manière incorrecte par un personnel non qualifié ou de manière non conforme à l'usage prévu.

La désignation du modèle et le numéro de série figurent sur sa plaque signalétique.

- ▶ Inscrivez le numéro de série dans le tableau suivant. Les informations produit vous seront demandées lorsque vous contactez nos revendeurs ou services après-vente.

#### Caractéristiques produit

Type :	BX 3-ME
Génération :	02
Numéro de série :	

### 1.5 Déclaration de conformité

Nous déclarons sous notre seule et unique responsabilité que le produit décrit ici est conforme aux directives et normes en vigueur. Une copie de l'attestation délivrée par l'organisme de certification se trouve en fin de la présente documentation.

Pour obtenir les documentations techniques, s'adresser à :

Hilti Entwicklungsgesellschaft mbH | Zulassung Geräte | Hiltistraße 6 | 86916 Kaufering, DE

## 2 Sécurité

### 2.1 Indications générales de sécurité pour les appareils électriques

**⚠ AVERTISSEMENT ! Lire et comprendre toutes les consignes de sécurité et instructions.** Tout manquement à l'observation des consignes de sécurité et instructions risque de provoquer une électrocution, un incendie et/ou de graves blessures.

Conservez toutes les consignes de sécurité et instructions.

#### Sécurité sur le lieu de travail

- ▶ **Conserver la zone de travail propre et bien éclairée.** Un lieu de travail en désordre ou mal éclairé augmente le risque d'accidents.
- ▶ **Ne pas faire fonctionner les outils électriques en atmosphère explosive et où se trouvent des liquides, des gaz ou poussières inflammables.** Les outils électriques produisent des étincelles qui peuvent enflammer les poussières ou les fumées.
- ▶ **Maintenir les enfants et les personnes présentes à l'écart pendant l'utilisation de l'outil électroportatif.** En cas d'inattention il y a risque de perdre le contrôle de l'appareil.

#### Sécurité relative au système électrique

- ▶ **Éviter les contacts du corps avec des surfaces mises à la terre tels que tuyaux, radiateurs, cuisinières et réfrigérateurs.** Il y a un risque élevé de choc électrique au cas où votre corps serait relié à la terre.
- ▶ **Ne pas exposer les outils électroportatifs à la pluie ou à l'humidité.** La pénétration d'eau à l'intérieur d'un outil électroportatif augmente le risque d'un choc électrique.



## Sécurité des personnes

- ▶ **Rester vigilant, surveiller ce que l'on fait. Faire preuve de bon sens en utilisant l'outil électrique. Ne pas utiliser l'outil électrique en étant fatigué ou sous l'emprise de l'alcool, de drogues ou de médicaments.** Un moment d'inattention lors de l'utilisation de l'outil électrique peut entraîner des blessures graves.
- ▶ **Utiliser un équipement de sécurité et toujours porter une protection pour les yeux.** Les équipements de protection personnels tels que masque antipoussière, chaussures de sécurité antidérapantes, casque de protection ou protection acoustique suivant l'utilisation de l'outil électroportatif, réduiront le risque de blessures des personnes.
- ▶ **Éviter une mise en service par mégarde. S'assurer que l'outil électrique est arrêté avant de le brancher à l'accu, de le prendre ou de le porter.** Le fait de porter l'outil électroportatif avec le doigt sur l'interrupteur ou de brancher l'appareil sur la source de courant lorsque l'interrupteur est en position de fonctionnement peut entraîner des accidents.
- ▶ **Retirer tout outil de réglage ou toute clé avant de mettre l'outil électroportatif en fonctionnement.** Une clé ou un outil se trouvant sur une partie en rotation peut causer des blessures.
- ▶ **Adopter une bonne posture. Veiller à toujours garder une position stable et équilibrée.** Cela permet un meilleur contrôle de l'outil électroportatif dans des situations inattendues.
- ▶ **S'habiller de manière adaptée. Ne pas porter de vêtements amples ni de bijoux. Garder les cheveux, les vêtements et les gants à distance des parties en mouvement.** Des vêtements amples, des bijoux ou des cheveux longs peuvent être happés par des parties en mouvement.
- ▶ **Si des dispositifs servant à aspirer ou à recueillir les poussières doivent être utilisés, s'assurer qu'ils sont effectivement raccordés et correctement utilisés.** L'utilisation d'un dispositif d'aspiration de la poussière peut réduire les risques dus aux poussières.

## Utilisation et maniement de l'outil électroportatif

- ▶ **Ne pas forcer l'appareil. Utiliser l'outil électroportatif adapté au travail à effectuer.** Un outil électroportatif approprié réalisera mieux le travail et de manière plus sûre au régime pour lequel il a été conçu.
- ▶ **Ne pas utiliser d'outil électroportatif dont l'interrupteur est défectueux.** Tout outil électroportatif qui ne peut plus être mis en ou hors fonctionnement est dangereux et doit être réparé.
- ▶ **Retirer le bloc-accu, avant d'effectuer des réglages sur l'appareil, de changer les accessoires ou de ranger l'appareil.** Cette mesure de précaution empêche une mise en fonctionnement par mégarde de l'outil électroportatif.
- ▶ **Conserver hors de portée des enfants les outils électroportatifs non utilisés. Ne pas permettre l'utilisation de l'appareil à des personnes qui ne se sont pas familiarisées avec celui-ci ou qui n'ont pas lu ces instructions.** Les outils électroportatifs sont dangereux lorsqu'ils sont entre les mains de personnes non initiées.
- ▶ **Prendre soin des outils électriques. Vérifier que les parties en mouvement fonctionnent correctement et qu'elles ne sont pas coincées, et contrôler si des parties sont cassées ou endommagées de sorte que le bon fonctionnement de l'outil électroportatif s'en trouve entravé. Faire réparer les parties endommagées avant d'utiliser l'appareil.** De nombreux accidents sont dus à des outils électroportatifs mal entretenus.
- ▶ **Garder les outils de coupe affûtés et propres.** Des outils destinés à couper correctement entretenus avec des arêtes de coupe tranchantes sont moins susceptibles de bloquer et sont plus faciles à contrôler.
- ▶ **L'outil électroportatif, les accessoires, les outils amovibles, etc. doivent être utilisés conformément à ces instructions. Tenir également compte des conditions de travail et du travail à réaliser.** L'utilisation des outils électroportatifs à d'autres fins que celles prévues peut entraîner des situations dangereuses.

## Utilisation et maniement de l'outil sur accu

- ▶ **Ne charger les accus que dans des chargeurs recommandés par le fabricant.** Si un chargeur approprié à un type spécifique d'accus est utilisé avec des accus non recommandés pour celui-ci, il y a risque d'incendie.
- ▶ **Dans les outils électroportatifs, utiliser uniquement les accus spécialement prévus pour ceux-ci.** L'utilisation de tout autre accu peut entraîner des blessures et des risques d'incendie.
- ▶ **Tenir l'accu non utilisé à l'écart de tous objets métalliques tels qu'agrafes, pièces de monnaie, clés, clous, vis ou autres, étant donné qu'un pontage peut provoquer un court-circuit.** Un court-circuit entre les contacts d'accu peut provoquer des brûlures ou un incendie.
- ▶ **En cas d'utilisation abusive, du liquide peut sortir de l'accu. Éviter tout contact avec ce liquide.** Le liquide qui sort de l'accu peut entraîner des irritations de la peau ou causer des brûlures. En cas de contact par mégarde, rincer soigneusement avec de l'eau. En cas de contact de fluide avec les yeux, solliciter l'aide d'un personnel médical qualifié.

## Service après-vente

- ▶ **L'outil électroportatif doit être réparé uniquement par un personnel qualifié, utilisant exclusivement des pièces de rechange d'origine.** Ceci permet d'assurer la sûreté de l'outil électroportatif.

## 2.2 Consignes de sécurité pour cloueurs

- ▶ **Toujours partir du principe que l'appareil électrique contient des clous.** Un maniement insouciant du cloueur peut entraîner un tir inopiné de clous et provoquer des blessures.
- ▶ **Ne jamais tirer avec l'appareil électrique vers soi ou toute autre personne se trouvant à proximité.** Un tir déclenché inopinément peut provoquer des blessures.
- ▶ **Ne pas actionner l'appareil électrique avant qu'il ne repose fermement sur la pièce travaillée.** Si l'appareil électrique n'est pas en contact avec la pièce travaillée, le clou risque de ricocher du système de fixation.
- ▶ **Débrancher l'appareil électrique du réseau ou de l'accu si le clou coince dans l'appareil.** Si le cloueur reste branché, il y a risque de d'actionner par inadvertance l'appareil lors du retrait d'un clou coincé.
- ▶ **Redoubler de prudence pour retirer un clou resté coincé.** Lors d'une tentative de retrait d'un clou coincé, le système peut s'armer et éjecter vigoureusement l'élément de fixation.
- ▶ **Lors de la fixation de conduites électriques, s'assurer qu'elles ne sont pas sous tension. Tenir le cloueur uniquement par les surfaces isolées des poignées. Utiliser uniquement des clous conçus pour l'installation de conduites électriques. S'assurer que le clou ne peut pas endommager l'isolation de la conduite électrique.** Si le clou endommage l'isolation de la conduite électrique, il y a risque de décharge électrique ou de provoquer un incendie.

## 2.3 Consignes de sécurité

### Remarques fondamentales concernant la sécurité

**⚠ AVERTISSEMENT ! Lire et comprendre toutes les consignes de sécurité et instructions.** Tout manquement à l'observation des consignes de sécurité et instructions risque de provoquer une électrocution, un incendie et/ou de graves blessures.

Les consignes de sécurité et instructions doivent être intégralement conservées pour les utilisations futures.

### Exigences vis-à-vis de l'utilisateur

- ▶ Cet appareil doit exclusivement être utilisé ou entretenu par des personnes explicitement autorisées et initiées à cet effet.

### Équipement de protection individuelle

- ▶ Pendant l'utilisation, l'utilisateur ainsi que les personnes se trouvant à proximité doivent porter des lunettes de protection et un casque de protection appropriés.
- ▶ Porter un casque antibruit.
  - ◀ Un bruit trop intense peut entraîner des lésions auditives.

### Sécurité des personnes

- ▶ Bien respecter les consignes concernant l'utilisation, le nettoyage et l'entretien qui figurent dans le présent mode d'emploi.
- ▶ Rester vigilant, surveiller ce qui se fait. Faire preuve de bon sens en utilisant un appareil de montage direct. Ne pas utiliser l'appareil en étant fatigué ou après avoir consommé de l'alcool, des drogues ou avoir pris des médicaments. Interrompre le travail dès l'apparition de douleur ou de malaise. Un moment d'inattention lors de l'utilisation de l'appareil peut entraîner de graves blessures corporelles.
- ▶ Éviter toute mauvaise posture. Veiller à toujours rester stable et à garder l'équilibre.
- ▶ Porter des chaussures à semelle antidérapante.
- ▶ Ne jamais retirer le canon ni les éléments de fixation à la main.
  - ◀ L'appareil peut se déclencher lors du retrait du canon ou des éléments de fixation à la main. Ceci peut également entraîner un tir sur les parties du corps.
- ▶ Lors de l'utilisation de l'appareil, garder les bras fléchis (ne pas tendre les bras).
- ▶ Lors des travaux, tenir toute tierce personne, notamment les enfants, éloignés du champ d'action.

### Utilisation et emploi soigneux des appareils de montage direct

**⚠ AVERTISSEMENT ! Danger engendré par des éléments de fixation traversants !** Avant d'implanter des éléments de fixation, toujours vérifier que personne ne se trouve derrière ou en dessous de l'élément structurel dans lequel l'élément de fixation va être implanté.

- ▶ Avant de commencer le travail, il est conseillé d'implanter 2 éléments de fixation dans le matériau support à titre d'essai.





- ▶ Utiliser l'appareil adapté pour le type de travail envisagé. Ne pas utiliser l'appareil à des fins non prévues, mais seulement conformément aux spécifications et dans un excellent état.
- ▶ Ne jamais laisser un appareil chargé sans surveillance.
- ▶ Transporter et stocker l'appareil dans un coffret sécurisé.
- ▶ Toujours décharger l'appareil avant de le nettoyer, de l'entretenir, de le réviser, ainsi qu'après avoir changé le canon, après une interruption de travail et avant le stockage (éléments de fixation).
- ▶ Tous les appareils non utilisés doivent être rangés déchargés, dans un endroit sec et fermé, qui soit inaccessible aux enfants.
- ▶ Vérifier que l'appareil et l'accessoire ne présentent pas d'éventuels dommages. Vérifier que toutes les pièces mobiles fonctionnent parfaitement et ne coincent pas, et que les pièces ne sont pas abîmées.
  - ◀ Toutes les pièces doivent être montées correctement et remplir toutes les conditions propres à garantir le parfait fonctionnement de l'appareil. Les pièces endommagées doivent être réparées ou remplacées de manière professionnelle par le S.A.V. **Hilti**, sauf indication contraire dans le mode d'emploi.
- ▶ Contrôler le matériau support avant d'implanter sur une gaine électrique.
- ▶ Ne jamais implanter d'éléments de fixation dans un matériau support inapproprié.
  - ◀ Les matériaux inappropriés sont l'acier soudé ou coulé, la fonte, le verre, le marbre, le plastique, le bronze, le laiton, le cuivre, les matériaux isolants, la brique creuse, la brique céramique, les tôles minces (< 4 mm) et le béton cellulaire. L'implantation dans ces types de matériaux peut entraîner la rupture de l'élément ainsi que des projections d'éclats, et le matériau risque d'être transpercé de part en part.
- ▶ Actionner la détente uniquement lorsque l'appareil est appuyé complètement à la verticale contre le matériau récepteur.
- ▶ Toujours tenir le cloueur perpendiculairement au matériau support lors de l'implantation, pour éviter que l'élément de fixation ne dévie du matériau support.
- ▶ Essuyer les poignées afin d'éliminer toutes traces d'humidité, enlever toutes traces de graisse ou d'huile.
- ▶ Ne jamais laisser tomber l'appareil.
- ▶ Ne pas utiliser le chargeur comme poignée.
- ▶ Ne pas utiliser l'appareil dans des endroits présentant un danger d'incendie ou d'explosion, à moins que ce soit explicitement autorisé.
- ▶ Ne pas implanter d'éléments dans des trous existants, sauf lorsque cela est recommandé par **Hilti** (p. ex. DX-Kwik).

#### Place de travail

- ▶ Laisser le lieu d'intervention en ordre. Débarrasser le poste de travail de tous objets susceptibles de blesser.
  - ◀ Un désordre sur le lieu de travail peut provoquer des accidents.
- ▶ Veiller à ce que l'espace de travail soit bien éclairé et suffisamment ventilé.

#### Consignes de sécurité mécaniques

- ▶ N'effectuer aucune manipulation ni modification sur l'appareil, en particulier sur le piston.
- ▶ Utiliser uniquement des éléments de fixation conçus et homologués pour l'appareil.

#### Mesures de sécurité thermiques

- ▶ Ne pas dépasser la cadence de tir maximale recommandée.
- ▶ En cas de surchauffe de l'appareil, le laisser refroidir.
- ▶ Ne jamais démonter l'appareil quand il est chaud. Le laisser refroidir.

## 2.4 Utilisation et emploi soigneux des batteries

- ▶ Respecter les directives spécifiques relatives au transport, au stockage et à l'utilisation des batteries li-ion.
- ▶ Ne pas exposer les batteries à des températures élevées, ni au rayonnement direct du soleil ou au feu.
- ▶ Les batteries ne doivent pas être démontées, écrasées, chauffées à une température supérieure à 80 °C ou jetées au feu.
- ▶ Ne jamais utiliser ni charger d'accus qui ont subi un choc électrique, qui sont tombés de plus d'un mètre ou qui ont été endommagés d'une manière quelconque. Si tel est le cas, il convient de contacter le **S.A.V Hilti**.
- ▶ Si la batterie est trop chaude pour être touchée, elle peut être défectueuse. Déposer le produit à un endroit non inflammable d'où il peut être surveillé, à une distance suffisante de matériaux inflammables et le laisser refroidir. Si tel est le cas, il convient de contacter le **S.A.V Hilti**.



### 3 Description

#### 3.1 Vue d'ensemble du produit

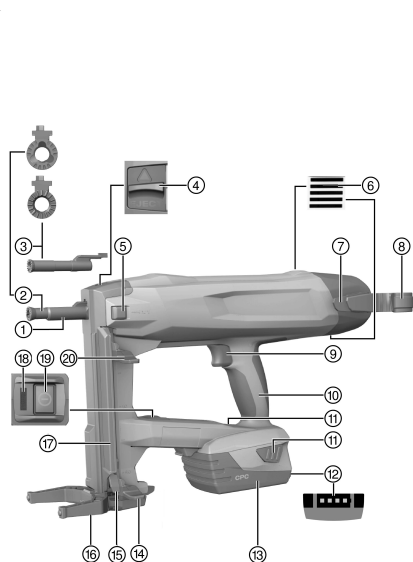

- ① Nez de l'appareil
- ② Canon X-FG B3-ME
- ③ Canon X-FG B3-IF
- ④ Verrouillage du canon
- ⑤ Interrupteur Tir unique
- ⑥ Ouies d'aération
- ⑦ Patte d'accrochage à la ceinture
- ⑧ Crochet pour échafaudages
- ⑨ Déclencheur de sécurité
- ⑩ Poignée
- ⑪ Boutons de déverrouillage
- ⑫ Indicateur de l'état de charge
- ⑬ Accu Li-Ion
- ⑭ Pousoir de clous, en position verrouillée
- ⑮ Déverrouillage du pousoir
- ⑯ Pied d'appui
- ⑰ Chargeur
- ⑱ Affichage de l'état
- ⑲ Touche Marche/ Arrêt
- ⑳ Pousoir de clous, en position déverrouillée

#### 3.2 Utilisation conforme à l'usage prévu

Le produit est un cloueur sur batterie à guidage manuel destiné à des applications en intérieur. Il sert à planter des éléments de fixation de conception spécifique dans le béton, de l'acier, de la maçonnerie, dans de la brique silico-calcaire ainsi que dans d'autres matériaux récepteurs destinés à un montage direct (se reporter au manuel des techniques de fixation). Le produit sert également à fixer des conduites électriques au moyen de clips, à condition d'utiliser des éléments de fixation adéquats. Utiliser uniquement des éléments de fixation admis en combinaison avec le canon prévu à cet effet (voir le chapitre "Caractéristiques techniques"). Le cloueur, l'accu et les éléments de fixation forment une unité technique. Cela signifie que des fixations sans problèmes avec ce cloueur peuvent uniquement être garanties si les éléments de fixation **Hilti** ainsi que les chargeurs et accus recommandés par **Hilti** sont utilisés. Les recommandations de **Hilti** concernant les fixations et applications sont uniquement valables dans ces conditions.

- ▶ Le cloueur ne doit être utilisé que tenu à la main.
- ▶ Tout usage inadéquat est à proscrire. Sont considérés comme usage inadéquat, des tirs uniques à vide, des tirs sans qu'il n'y ait de clou chargé dans l'appareil, des implantations dans un matériau support très mou (p. ex. du bois), des tirs uniques en mode Chargeur et des implantations dans un matériau support très dur (p. ex. acier ultra-résistant ou de la pierre naturelle très dure).
- ▶ Pour ce produit, utiliser exclusivement les accus Li-Ion **Hilti** de la série B 22.
- ▶ Pour ces accus, utiliser exclusivement les chargeurs **Hilti** de la série C 4/36.

#### 3.3 Dispositifs de sécurité

En mode Chargeur, la détection de clous doit empêcher les clouages ratés qui risquent d'endommager le cloueur.

La sécurité d'appui doit empêcher le déclenchement par inadvertance de tirs de clous. En mode Chargeur, le cloueur peut uniquement être appuyé et déclenché si un clou est chargé dans l'appareil.

Pour pouvoir appliquer le cloueur en mode Tir unique, appuyer préalablement sur l'interrupteur Tir unique.



### 3.4 Caractéristiques de l'équipement

Le cloueur est équipé d'une poignée ergonomique, anti-dérapante et anti-vibration, ainsi que d'un pied d'appui. L'appareil est protégé par une protection électronique contre les surcharges et par une protection contre la surchauffe avec surveillance de la température.

### 3.5 Bluetooth

Le produit est équipé d'une interface Bluetooth. La communication sans fil via Bluetooth est possible sitôt que l'accu est mis en place et que le cloueur est mis en marche à l'aide de la touche Marche / Arrêt.

Sitôt que l'appareil commute en mode veille ou après avoir mis le cloueur en marche à l'aide de la touche Marche / Arrêt, des données peuvent encore être transmises pendant trois heures.

Pour désactiver une connexion sans fil Bluetooth, appuyer sur la touche Marche / Arrêt pendant au moins 5 secondes jusqu'à ce que la LED s'allume deux fois en bleu.

Il n'y a aucune transmission de données si l'accu est retiré.

La connexion Bluetooth n'est pas disponible sur tous les marchés.

### 3.6 Affichage de l'état

L'indicateur d'état renseigne sur les états du cloueur.

État	Signification
Éteint	<ul style="list-style-type: none"> <li>Le cloueur est arrêté</li> </ul>
La LED s'allume en vert.	<ul style="list-style-type: none"> <li>Le cloueur est mis en marche et prêt pour un tir</li> </ul>
La LED clignote toutes les 3 secondes en vert.	<ul style="list-style-type: none"> <li>Le cloueur est en mode veille, appuyer le nez de l'appareil pour mettre le cloueur en marche</li> </ul>
La LED clignote en vert.	<ul style="list-style-type: none"> <li>Le cloueur est trop chaud ou l'accu est trop faible, voir le Guide de dépannage</li> </ul>
La LED clignote en rouge.	<ul style="list-style-type: none"> <li>Défaillance de l'appareil, voir le Guide de dépannage</li> </ul>
La LED s'allume en rouge.	<ul style="list-style-type: none"> <li>Défaillance de l'appareil, voir le Guide de dépannage</li> </ul>

### 3.7 Indication du niveau de charge de l'accu

Lorsqu'un bouton de déverrouillage de l'accu est actionné, l'affichage montre l'état de charge de l'accu.



L'indicateur de l'état de charge ne renseigne pas de manière fiable pendant et immédiatement après le tir.

État	Signification
Toutes les quatre LED sont allumées en vert.	<ul style="list-style-type: none"> <li>L'état de charge est de 75 % à 100 %.</li> </ul>
Trois LED sont allumées en vert.	<ul style="list-style-type: none"> <li>L'état de charge est de 50 % à 75 %.</li> </ul>
Deux LED sont allumées en vert.	<ul style="list-style-type: none"> <li>L'état de charge est de 25 % à 50 %.</li> </ul>
Une LED est allumée en vert.	<ul style="list-style-type: none"> <li>L'état de charge est de 10 % à 25 %.</li> </ul>
Une LED clignote en vert.	<ul style="list-style-type: none"> <li>L'état de charge est inférieur à 10 %. L'appareil est prêt à fonctionner</li> </ul>

### 3.8 Accus

À basse température, la capacité de l'accu chute.

Si la puissance de l'accu diminue, cela prend plus de temps jusqu'à ce que le cloueur soit prêt pour l'implantation suivante comparativement à une implantation avec un accu complètement chargé.

En cas de fonctionnement avec une puissance d'accu faible, le cloueur s'arrête pour éviter que les piles d'accu ne soient endommagées.

### 3.9 Équipement livré

Cloueur BX 3-ME, mode d'emploi.

## 4 Caractéristiques techniques

### 4.1 Cloueur

<b>Poids</b>	<b>B 22/2.6 Li-Ion (02)</b>	8,4 lb (3,8 kg)
	<b>B 22/3.0 Li-Ion (01)</b>	8,6 lb (3,9 kg)
	<b>B 22/5.2 Li-Ion (01)</b>	9,0 lb (4,1 kg)
<b>Longueur de clous dans le chargeur</b>		0,6 in ... 0,9 in (14 mm ... 24 mm)
<b>Longueur de clou en mode Tir unique</b>		1,2 in ... 1,4 in (30 mm ... 36 mm)
<b>Diamètre de clous</b>		0,12 in (3,0 mm)
<b>Capacité du chargeur</b>		20 clous
<b>Course d'implantation</b>		0,5 in (12 mm)
<b>Pression d'appui</b>		11 lb <sub>f</sub> ... 16 lb <sub>f</sub> (50 N ... 70 N)
<b>Température de service (température ambiante)</b>		5 °F ... 122 °F (-15 °C ... 50 °C)
<b>Cadence de tir maximale recommandée</b>		650/h
<b>Tension de référence</b>		21,6 V
<b>Tension nominale de l'accu</b>		21,6 V

### 4.2 Batterie

<b>Tension nominale de l'accu</b>	21,6 V
<b>Température ambiante</b>	14 °F ... 140 °F (-10 °C ... 60 °C)
<b>Température de stockage</b>	-4 °F ... 104 °F (-20 °C ... 40 °C)

## 5 Travaux avec échafaudage

### 5.1 Recharge de l'accu

1. Enlever l'accu. → Page 23
2. Charger l'accu conformément aux instructions du mode d'emploi du chargeur.

### 5.2 Introduction de l'accu

 Pour atteindre la durée de service maximale des accus, remplacer l'accu en place par un accu chargé, sitôt que la puissance de l'accu faiblit de manière sensible.

1. Vérifier que les contacts de l'accu et de l'appareil sont exempts de corps étrangers.
2. Insérer le bloc-accu et veiller à ce qu'il s'encliquette en butée de manière audible.
  - ◀ Une fois l'accu introduit, les LED indicatrices de l'état de charge s'allument brièvement.



## ATTENTION

**Risques en cas de chute de l'accu.** Si l'accu n'est pas correctement verrouillé, il risque de tomber pendant le travail.

- ▶ Toujours vérifier que l'accu est bien en place.

3. Vérifier que l'accu est bien en place dans le cloueur.

### 5.3 Retrait de l'accu

1. Arrêter le cloueur. → Page 25
2. Appuyer sur les deux boutons de déverrouillage et les maintenir enfoncés.
3. Extraire l'accu de l'appareil vers l'arrière.

### 5.4 Retrait du canon

1. Arrêter le cloueur. → Page 25
2. Enlever l'accu. → Page 23
3. Tirer le poussoir vers le bas jusqu'à ce qu'il s'enclenche.
4. Vider le chargeur. → Page 26
5. Pousser le verrouillage du canon dans le sens de la flèche jusqu'en butée.
  - ◀ Le canon est libéré.
6. Sortir le canon.

### 5.5 Mise en place du canon

1. Arrêter le cloueur. → Page 25
2. Enlever l'accu. → Page 23
3. Tirer le poussoir vers le bas jusqu'à ce qu'il s'enclenche.
4. Vider le chargeur. → Page 26
5. Pousser le verrouillage du canon dans le sens de la flèche jusqu'en butée et le maintenir dans cette position.
6. Pousser le canon dans le nez de l'appareil jusqu'à la butée avec un « double-clic » audible.
7. Relâcher le verrouillage du canon.
  - ◀ Le verrouillage du canon saute en position médiane.
8. Vérifier en tirant sur le canon qu'il est bien en place.

### 5.6 Travail sûr et soigneux avec mousqueton de ceinture et d'échafaudage

- ▶ Avant de commencer à travailler, vérifier que le mousqueton d'échafaudage est bien fixé à l'appareil.
- ▶ Démontez-le lorsque vous n'en avez plus besoin. Lorsqu'il n'est pas utilisé pendant un temps prolongé, déposer l'appareil en toute sécurité.

### 5.7 Garniture du cloueur avec des clous

#### 5.7.1 Remplissage pour le mode Chargeur

## AVERTISSEMENT

**Risque d'écrasement !** Si le poussoir est retiré trop rapidement, il y a risque d'écrasement des doigts et d'endommagement de l'outil de fixation.

- ▶ Lors du retrait du poussoir vers le bas, veiller à ce qu'il s'encliquette bien. Ne pas laisser le poussoir revenir rapidement.

1. Tirer le poussoir vers le bas jusqu'à ce qu'il s'enclenche.
2. Laisser glisser les bandes de clous dans le chargeur (au maximum 2 bandes de respectivement 10 clous).
3. Bien tenir le poussoir et pousser sur le déverrouillage du poussoir.
4. Ramener le poussoir en arrière.

## 5.7.2 Garniture pour le mode Tir unique

### ATTENTION

**Risque d'écrasement !** Le retour rapide du poussoir risque de causer des blessures et d'endommager le cloueur.

▶ Lors du retrait du poussoir vers le bas, veiller à ce qu'il s'encliquette bien. Ne pas laisser le poussoir revenir rapidement.

1. Tirer le poussoir vers le bas jusqu'à ce qu'il s'enclenche.
2. Laisser glisser les bandes de clous hors du chargeur et s'assurer que le chargeur est vide.



Le cloueur risque d'être endommagé si les clous n'ont pas tous été sortis du chargeur avant de procéder à un tir unique.

3. Bien tenir le poussoir et pousser sur le déverrouillage du poussoir.
4. Ramener le poussoir en arrière.
5. Insérer le clou dans l'évidement prévu à cet effet dans le canon. En option, il est en outre possible de monter un élément de fixation admis sur le canon.



Le déclenchement avec plus d'un clou dans le canon risque d'endommager le cloueur. En mode Tir unique, remplir le canon tout au plus avec un clou.

6. Actionner l'interrupteur Tir unique.
  - ◀ L'interrupteur Tir unique s'encliquette de manière audible.



Si le poussoir est tiré de quelques centimètres vers le bas, l'interrupteur Tir unique se libère à nouveau.

## 6 Utilisation

### 6.1 Utilisation du pied d'appui

Sur un matériau support plan, le pied d'appui facilite le placement perpendiculaire du cloueur, car il suffit alors de veiller à l'orientation latérale du positionnement perpendiculaire. Sur un matériau support inégal, il peut s'avérer nécessaire de rabattre le pied d'appui, pour pouvoir orienter le canon perpendiculairement au matériau support.

#### 6.1.1 Rabattement du pied d'appui

### ATTENTION

**Risque d'écrasement !** Lorsque le pied d'appui se rabat, il y a risque de se coincer les doigts entre le pied d'appui et le boîtier.

▶ Pour rabattre le pied d'appui, tenir l'outil de fixation par la poignée.

1. Appuyer sur le pied d'appui pour le dégager de sa position d'encliquetage.
2. Basculer le pied d'appui en arrière de 180° environ.
3. Appuyer par le bas sur le pied d'appui pour l'encliqueter dans la position rabattue.

#### 6.1.2 Déploiement du pied d'appui

### ATTENTION

**Risque d'écrasement !** Lorsque le pied d'appui se rabat, il y a risque de se coincer les doigts entre le pied d'appui et le boîtier.

▶ Pour rabattre le pied d'appui, tenir l'outil de fixation par la poignée.

1. Appuyer sur le pied d'appui pour le dégager de sa position d'encliquetage.
2. Basculer le pied d'appui vers l'avant de 180° environ.
3. Appuyer par le bas sur le pied d'appui pour l'encliqueter dans la position déployée.



## 6.2 Mise en marche / Arrêt du cloueur

### 6.2.1 Mise en marche du cloueur

#### AVERTISSEMENT

**Risque de blessures !** Si le cloueur est appuyé contre une partie du corps, il y a un risque de blessures graves en cas de déclenchement d'un tir par mégarde.

▶ **Ne jamais appuyer le cloueur contre la main ou contre toute autre partie du corps.**

- ▶ Appuyer sur le bouton Marche / Arrêt.
  - ◀ L'élément ressort se tend de manière audible et l'indicateur d'état s'allume en vert.

Lorsque la puissance de l'accu est faible, l'élément ressort se tend plus lentement que lorsque l'accu est complètement chargé.

À basse température, la capacité de l'accu chute.

En cas de fonctionnement avec une puissance d'accu faible, le cloueur s'arrête pour éviter que les piles d'accu ne soient endommagées.

### 6.2.2 Mise à l'arrêt du cloueur

- ▶ Appuyer sur le bouton Marche / Arrêt.
  - ◀ L'élément ressort se détend de manière audible et l'indicateur d'état s'éteint.

## 6.3 Déclenchement d'un tir

#### AVERTISSEMENT

**Risque de blessures entraînées par des pièces projetées !** Pendant la pose, il y a un risque de blessures corporelles et oculaires par projection d'éclats du matériau support et de parties de la bande de clous.

▶ **Utiliser un équipement de sécurité personnel et toujours porter des lunettes de protection et des gants de protection.** Les autres personnes se trouvant à proximité doivent également porter des lunettes de protection et un casque de protection.

#### AVERTISSEMENT

**Risque de blessures !** Si le cloueur est appuyé contre une partie du corps, il y a un risque de blessures graves en cas de déclenchement d'un tir par mégarde.

▶ **Ne jamais appuyer le cloueur contre la main ou contre toute autre partie du corps.**

1. Mettre en marche le cloueur. → Page 25
2. Placer le cloueur perpendiculairement au matériau support et appuyer le canon jusqu'en butée.
3. Déclencher le tir en appuyant sur le déclencheur de sécurité.
4. Une fois l'implantation terminée, relever complètement le cloueur du matériau support.

Si le canon est appuyé pendant plus de 6 secondes sur un matériau support, sans qu'un tir ne soit déclenché, le cloueur s'arrête automatiquement. Appuyer sur le bouton Marche / Arrêt pour remettre le cloueur en marche.

Si le cloueur n'est pas utilisé pendant 6 minutes, il s'arrête automatiquement.

## 6.4 Désactivation de la connexion Bluetooth

- ▶ Appuyer sur la touche Marche / Arrêt pendant 5 secondes au moins jusqu'à ce que la LED s'allume deux fois en bleu.
  - ◀ La transmission de données n'est plus possible.
  - ▼ La connexion Bluetooth n'est pas disponible sur tous les marchés.

Dans un environnement sensible où les connexions Bluetooth ne sont pas autorisées (par ex. un hôpital), la connexion Bluetooth peut être désactivée.

## 6.5 Retrait de clous hors du cloueur

### 6.5.1 Retrait de clous en mode Chargeur

1. Tirer le poussoir vers le bas jusqu'à ce qu'il s'enclenche.
2. Pousser les clous vers le bas hors du chargeur.
3. Bien tenir le poussoir et pousser sur le déverrouillage du poussoir.
4. Ramener le poussoir en arrière dans la position de sortie.

### 6.5.2 Retrait de clous en mode Tir unique

- ▶ Pour retirer un clou inséré dans le canon, procéder comme pour débloquer un clou coincé (voir → Page 26).

## 6.6 Clous coincés

Des clous indépendants peuvent se coincer dans le canon. Le kit chasse-clou X-NP permet de retirer les clous coincés dans le canon. Vous trouverez des accessoires dans le centre **Hilti** ou en ligne sous **www.hilti.com**.



### AVERTISSEMENT

**Risque de blessure et d'endommagement de l'outil de fixation.** L'utilisation d'objets inappropriés au lieu de l'accessoire d'origine recommandé par **Hilti** risque de provoquer des blessures et d'endommager l'outil de fixation.

- ▶ Pour débloquer un clou coincé, utiliser exclusivement le chasse-clou recommandé.



### ATTENTION

**Risque de blessures entraînées par des pièces projetées !** Un déclenchement de tir peut entraîner des blessures par des pièces projetées, si des corps étrangers se trouvent dans le canon ou que des éléments de fixation sont restés coincés dans le canon.

- ▶ Ne jamais tenter de remédier soi-même à des défaillances de l'appareil en déclenchant d'autres tirs !

### 6.6.1 Déblocage d'un clou coincé

1. Retirer le canon. → Page 23
2. Insérer le canon de l'appareil dans la douille porte-pièce du kit chasse-clou.
3. Sortir les clous coincés à l'aide du kit chasse-clou et d'un marteau hors du canon.
4. Mettre le canon en place. → Page 23

## 7 Nettoyage et entretien

### 7.1 Nettoyage et entretien des appareils sans fil



### AVERTISSEMENT

**Risque de blessures lorsque l'accu est inséré !**

- ▶ Toujours retirer l'accu avant tous travaux de nettoyage et d'entretien !

#### Entretien de l'appareil

- Éliminer prudemment les saletés récalcitrantes.
- Nettoyer les ouïes d'aération avec précaution au moyen d'une brosse sèche.
- Nettoyer le boîtier uniquement avec un chiffon légèrement humidifié. Ne pas utiliser de nettoyeurs à base de silicone, ceci pourrait attaquer les pièces en plastique.

#### Entretien des accus Li-ion

- Veiller à ce que l'accu soit toujours propre et exempt de traces de graisse et d'huile.
- Nettoyer le boîtier uniquement avec un chiffon légèrement humidifié. Ne pas utiliser de nettoyeurs à base de silicone, ceci pourrait attaquer les pièces en plastique.
- Éviter toute pénétration d'humidité.

#### Entretien

- Vérifier régulièrement qu'aucune pièce visible n'est endommagée et que les organes de commande sont parfaitement opérationnels.
- En cas d'endommagements et/ou de dysfonctionnements, ne pas utiliser l'appareil sans fil. Le faire immédiatement réparer par le S.A.V. **Hilti**.





- Après des travaux de nettoyage et d'entretien, vérifier si tous les équipements de protection sont bien en place et fonctionnent parfaitement.



Pour une utilisation en toute sécurité, utiliser uniquement des pièces de rechange et consommables d'origine. Vous trouverez les pièces de rechange, consommables et accessoires autorisés convenant pour votre produit dans le centre **Hilti Store** ou sous : [www.hilti.group](http://www.hilti.group) | États-Unis : [www.hilti.com](http://www.hilti.com)

## 7.2 Nettoyage des faces intérieures du nez de l'appareil

1. Retirer le canon. → Page 23
2. Nettoyer les faces intérieures du nez de l'appareil.
3. Mettre le canon en place. → Page 23

## 8 Transport et stockage des appareils sur accu

### Transport

#### ATTENTION

#### Mise en marche inopinée lors du transport !

- ▶ Toujours retirer les accus avant de transporter les produits !
- ▶ Retirer les accus.
- ▶ Transporter l'appareil et les accus emballés séparément.
- ▶ Ne jamais transporter les accus en vrac.
- ▶ Avant toute utilisation consécutive à un transport prolongé de l'appareil et des accus, toujours vérifier qu'ils ne sont pas endommagés.

### Stockage

#### ATTENTION

#### Endommagement involontaire du fait d'accus défectueux ou de chute d'accu !

- ▶ Toujours retirer les accus avant de stocker les produits !
- ▶ Stocker l'appareil et les accus si possible au frais et au sec.
- ▶ Ne jamais stocker les accus exposés au soleil, sur des installations de chauffage ou derrière des vitres.
- ▶ Stocker l'appareil et les accus hors de portée des enfants et des personnes non autorisées.
- ▶ Avant toute utilisation consécutive à un stockage prolongé de l'appareil et des accus, toujours vérifier qu'ils ne sont pas endommagés.

## 9 Aide au dépannage

En cas de défaillances non énumérées dans ce tableau ou auxquelles il n'est pas possible de remédier sans aide, contacter le S.A.V. **Hilti**.

Défaillance	Causes possibles	Solution
L'élément ressort n'est pas tendu aucune indication d'état.	Accu vide.	▶ Remplacer l'accu.
	L'accu n'est pas bien en place.	▶ Mettre l'accu en place. → Page 22
L'élément ressort n'est pas tendu, l'indicateur d'état clignote en vert et 1 LED indicatrice de l'état de charge clignote.	Accu vide.	▶ Remplacer l'accu.
	Température de l'accu trop basse.	▶ Laisser l'accu se réchauffer lentement à la température ambiante.
L'élément ressort n'est pas retendu, l'indicateur d'état clignote en vert et les 4 DELs indicatrices de l'état de charge clignent.	Température trop élevée dans le cloueur.	▶ Laisser refroidir le cloueur.
L'élément ressort n'est pas tendu et l'indicateur d'état clignote en rouge.	Le canon n'est pas bien en place.	▶ Mettre le canon en place. → Page 23

Défaillance	Causes possibles	Solution
L'élément ressort n'est pas tendu et l'indicateur d'état est allumé en rouge.	Défaut de l'appareil.	▶ Enlever l'accu. → Page 23
		▶ Mettre l'accu en place. → Page 22
Impossible de presser le canon et l'indicateur d'état est allumé en vert.	Chargeur vide.	▶ Remplir le chargeur. → Page 23
	Poussoir coincé.	▶ Sortir la bande de clous hors du chargeur et nettoyer le chargeur.
	Clou coincé dans le canon.	▶ Débloquer le clou coincé. → Page 26
Canon coincé à l'état pressé.	Salissures entre le canon et le nez de l'appareil.	▶ Nettoyer les faces intérieures du nez de l'appareil. → Page 27

## 10 Recyclage

Les appareils **Hilti** sont fabriqués pour une grande partie en matériaux recyclables. Le recyclage présuppose un tri adéquat des matériaux. **Hilti** reprend les appareils usagés dans de nombreux pays en vue de leur recyclage. Consulter le service clients **Hilti** ou un conseiller commercial.

### Élimination des accus

Une élimination non conforme des accus peut produire des émanations de gaz et de liquides nocives pour la santé.

- ▶ Ne pas envoyer ni expédier d'accus endommagés !
- ▶ Recouvrir les raccordements avec un matériau non conducteur pour éviter tout court-circuit.
- ▶ Éliminer les accus en veillant à ce qu'ils soient hors de la portée des enfants.
- ▶ Éliminer l'accu en le déposant auprès du **Hilti Store** local ou s'adresser à l'entreprise de collecte des déchets compétente.



- ▶ Ne pas jeter les appareils électriques, électroniques et accus dans les ordures ménagères !

## 11 Garantie constructeur

- ▶ En cas de questions sur les conditions de garantie, veuillez vous adresser à votre partenaire **Hilti** local.

## 12 Déclaration FCC (valable aux États-Unis) / IC-Déclaration IC (valable au Canada)

Le produit est en conformité avec le paragraphe 15 des directives FCC et RSS-210 de l'IC.

La mise en service est soumise aux deux conditions suivantes :

- Cet appareil ne devrait pas générer de rayonnements nuisibles.
- L'appareil doit absorber toutes sortes de rayonnements, y compris les rayonnements entraînant des opérations indésirables.



Toute modification ou tout changement subi(e) par l'appareil et non expressément approuvé(e) par **Hilti** peut limiter le droit de l'utilisateur à se servir de l'appareil.



# 1 Información sobre la documentación

## 1.1 Acerca de esta documentación

- Lea detenidamente esta documentación antes de la puesta en servicio. Ello es imprescindible para un trabajo seguro y un manejo sin problemas.
- Respete las indicaciones de seguridad y las advertencias presentes en esta documentación y en el producto.
- Conserve este manual de instrucciones siempre junto con el producto y entregue el producto a otras personas siempre acompañado del manual.

## 1.2 Explicación de símbolos

### 1.2.1 Avisos

Las advertencias de seguridad advierten de peligros derivados del manejo del producto. Se utilizan las siguientes palabras de peligro:

#### PELIGRO

##### PELIGRO !

- ▶ Término utilizado para un peligro inminente que puede ocasionar lesiones graves o incluso la muerte.

#### ADVERTENCIA

##### ADVERTENCIA !

- ▶ Término utilizado para un posible peligro que puede ocasionar lesiones graves o incluso la muerte.





#### PRECAUCIÓN

##### PRECAUCIÓN !

- ▶ Término utilizado para una posible situación peligrosa que puede ocasionar lesiones leves o daños materiales.





### 1.2.2 Símbolos en la documentación

En esta documentación se utilizan los siguientes símbolos:

	Leer el manual de instrucciones antes del uso
	Indicaciones de uso y demás información de interés
	Manejo con materiales reutilizables
	No tirar las herramientas eléctricas y las baterías junto con los desperdicios domésticos

### 1.2.3 Símbolos en las figuras

En las figuras se utilizan los siguientes símbolos:

	Estos números hacen referencia a la figura correspondiente incluida al principio de este manual
	La numeración describe el orden de los pasos de trabajo en la imagen y puede ser diferente de los pasos descritos en el texto
	Los números de posición se utilizan en la figura <b>Vista general</b> y los números de la leyenda están explicados en el apartado <b>Vista general del producto</b>
	Preste especial atención a este símbolo cuando utilice el producto.
	Transferencia de datos inalámbrica

### 1.3 Símbolos de productos

#### 1.3.1 Símbolos en el producto

En el producto se utilizan los siguientes símbolos:

	Señales prescriptivas generales
	Utilizar protección para los ojos
	Utilizar protección para los oídos
	Utilizar casco de protección
	Corriente continua

### 1.4 Información del producto

Los productos han sido diseñados para usuarios profesionales y solo personal autorizado y debidamente formado puede utilizarlos y llevar a cabo su mantenimiento y conservación. Este personal debe estar especialmente instruido en lo referente a los riesgos de uso. La utilización del producto y sus dispositivos auxiliares puede conllevar riesgos para el usuario en caso de manejarse de forma inadecuada por personal no cualificado o utilizarse para usos diferentes a los que están destinados.

La denominación del modelo y el número de serie están indicados en la placa de identificación.

- ▶ Escriba el número de serie en la siguiente tabla. Necesitará los datos del producto para realizar consultas a nuestros representantes o al Departamento de Servicio Técnico.

#### Datos del producto

Modelo:	BX 3-ME
Generación:	02
Número de serie:	

### 1.5 Declaración de conformidad

Bajo nuestra exclusiva responsabilidad, declaramos que el producto aquí descrito cumple con las directivas y normas vigentes. Encontrará una reproducción del organismo certificador al final de esta documentación.

La documentación técnica se encuentra depositada aquí:

Hilti Entwicklungsgesellschaft mbH | Zulassung Geräte | Hiltistraße 6 | 86916 Kaufering, DE

## 2 Seguridad

### 2.1 Indicaciones generales de seguridad para herramientas eléctricas

**⚠ ¡ADVERTENCIA! Lea con atención todas las instrucciones e indicaciones de seguridad.** Si no se tienen en cuenta las instrucciones e indicaciones de seguridad, podrían producirse descargas eléctricas, incendios o lesiones graves.

Conserve todas las instrucciones e indicaciones de seguridad para futuras consultas.

#### Seguridad en el puesto de trabajo

- ▶ **Mantenga su área de trabajo limpia y bien iluminada.** El desorden o una iluminación deficiente de las zonas de trabajo pueden provocar accidentes.
- ▶ **No utilice la herramienta eléctrica en un entorno con peligro de explosión en el que se encuentren combustibles líquidos, gases o material en polvo.** Las herramientas eléctricas producen chispas que pueden llegar a inflamar los materiales en polvo o vapores.
- ▶ **Mantenga alejados a los niños y otras personas de su puesto de trabajo al emplear la herramienta eléctrica.** Una distracción le puede hacer perder el control sobre la herramienta.

#### Seguridad eléctrica

- ▶ **Evite el contacto corporal con superficies que tengan puesta a tierra, como tubos, calefacciones, cocinas y frigoríficos.** El riesgo a quedar expuesto a una sacudida eléctrica es mayor si su cuerpo tiene contacto con tierra.
- ▶ **No exponga las herramientas eléctricas a la lluvia y evite que penetren líquidos en su interior.** El riesgo de recibir descargas eléctricas aumenta si penetra agua en la herramienta eléctrica.

## Seguridad de las personas

- ▶ **Permanezca atento, preste atención durante el trabajo y utilice la herramienta eléctrica con prudencia. No utilice una herramienta eléctrica si está cansado, ni tampoco después de haber consumido alcohol, drogas o medicamentos.** Un momento de descuido al utilizar la herramienta eléctrica podría producir graves lesiones.
- ▶ **Utilice el equipo de seguridad personal adecuado y lleve siempre gafas protectoras.** El riesgo de lesiones se reduce considerablemente si, según el tipo y la aplicación de la herramienta eléctrica empleada, se utiliza un equipo de seguridad personal adecuado como una mascarilla antipolvo, calzado de seguridad con suela antideslizante, casco de protección o protección para los oídos.
- ▶ **Evite una puesta en servicio fortuita de la herramienta. Asegúrese de que la herramienta eléctrica está apagada antes de alzarla, transportarla o conectarla a la batería.** Si transporta la herramienta eléctrica sujetándola por el interruptor de conexión/desconexión o si introduce el enchufe en la toma de corriente con la herramienta conectada, podría producirse un accidente.
- ▶ **Retire las herramientas de ajuste o llaves fijas antes de conectar la herramienta eléctrica.** Una herramienta o llave colocada en una pieza giratoria puede producir lesiones al ponerse en funcionamiento.
- ▶ **Evite adoptar posturas forzadas. Procure que la postura sea estable y manténgase siempre en equilibrio.** De esta forma podrá controlar mejor la herramienta eléctrica en caso de presentarse una situación inesperada.
- ▶ **Utilice ropa adecuada. No utilice vestimenta amplia ni joyas. Mantenga su pelo, vestimenta y guantes alejados de las piezas móviles.** La vestimenta suelta, las joyas y el pelo largo se pueden enganchar con las piezas en movimiento.
- ▶ **Siempre que sea posible utilice equipos de aspiración o captación de polvo, asegúrese de que están conectados y de que se utilizan correctamente.** El uso de un sistema de aspiración reduce los riesgos derivados del polvo.

## Uso y manejo de la herramienta eléctrica

- ▶ **No sobrecargue la herramienta. Utilice la herramienta eléctrica adecuada para el trabajo que se dispone a realizar.** Con la herramienta eléctrica apropiada podrá trabajar mejor y de modo más seguro dentro del margen de potencia indicado.
- ▶ **No utilice herramientas eléctricas con el interruptor defectuoso.** Las herramientas eléctricas que no se puedan conectar o desconectar son peligrosas y deben repararse.
- ▶ **Retire la batería antes de efectuar cualquier ajuste en la herramienta, cambiar accesorios o en caso de no utilizar la herramienta durante un tiempo prolongado.** Esta medida preventiva evita el riesgo de conexión accidental de la herramienta eléctrica.
- ▶ **Guarde las herramientas eléctricas que no utilice fuera del alcance de los niños. No permita utilizar la herramienta a ninguna persona que no esté familiarizada con ella o no haya leído este manual de instrucciones.** Las herramientas eléctricas utilizadas por personas inexpertas son peligrosas.
- ▶ **Cuide su herramienta eléctrica de forma meticulosa. Compruebe si las piezas móviles de la herramienta funcionan correctamente y sin atascarse, y si existen piezas rotas o deterioradas que pudieran afectar al funcionamiento de la herramienta eléctrica. Encargue la reparación de las piezas defectuosas antes de usar la herramienta eléctrica.** Muchos accidentes son consecuencia de un mantenimiento inadecuado de la herramienta eléctrica.
- ▶ **Mantenga los útiles limpios y afilados.** Las herramientas de corte bien cuidadas y con aristas afiladas se atascan menos y se guían con más facilidad.
- ▶ **Utilice la herramienta eléctrica, los accesorios, útiles de inserción, etc., de acuerdo con estas instrucciones. Para ello, tenga en cuenta las condiciones de trabajo y la tarea que se va a realizar.** El uso de herramientas eléctricas para trabajos diferentes de aquellos para los que han sido concebidas puede resultar peligroso.

## Uso y manejo de la herramienta de batería

- ▶ **Cargue las baterías únicamente con los cargadores recomendados por el fabricante.** Existe riesgo de incendio al intentar cargar baterías de un tipo diferente al previsto para el cargador.
- ▶ **Utilice únicamente las baterías previstas para la herramienta eléctrica.** El uso de otro tipo de baterías puede provocar daños e incluso incendios.
- ▶ **Si no utiliza la batería, guárdela separada de clips, monedas, llaves, clavos, tornillos y demás objetos metálicos que pudieran puentear sus contactos.** El cortocircuito de los contactos de la batería puede causar quemaduras o incendios.
- ▶ **La utilización inadecuada de la batería puede provocar fugas de líquido. Evite el contacto con este líquido.** El líquido de la batería puede irritar la piel o producir quemaduras. En caso de contacto accidental, enjuague el área afectada con abundante agua. En caso de contacto con los ojos, acuda además inmediatamente a un médico.

## Servicio Técnico

- ▶ Solicite que un profesional lleve a cabo la reparación de su herramienta eléctrica y que utilice exclusivamente piezas de repuesto originales. Solamente así se garantiza la seguridad de la herramienta eléctrica.

### 2.2 Indicaciones de seguridad para herramientas de fijación

- ▶ **Parta siempre de la base de que la herramienta eléctrica contiene clavos.** Un manejo imprudente de la herramienta de fijación puede provocar un disparo inesperado de clavos y causar lesiones.
- ▶ **No oriente nunca la herramienta eléctrica hacia sí mismo ni hacia otras personas que se encuentren alrededor.** Si se produce un disparo inesperado, puede desprenderse un clavo y provocar lesiones.
- ▶ **No accione la herramienta eléctrica hasta que se haya colocado con firmeza sobre la pieza de trabajo.** Si la herramienta eléctrica no está en contacto con la pieza de trabajo, los clavos pueden rebotar desde el punto de fijación.
- ▶ **Desconecte la herramienta de la red eléctrica o desconecte la batería en el caso de que un clavo se atasque en el interior de la herramienta eléctrica.** Si la herramienta de fijación está conectada a la red eléctrica, puede activarse por error al extraer un clavo firmemente enclavado.
- ▶ **Proceda con cuidado al extraer un clavo que esté firmemente enclavado.** El sistema puede estar sometido a tensión y el clavo podría salir disparado con fuerza mientras usted intenta desatascar la herramienta.
- ▶ **Al fijar conductores eléctricos, asegúrese de que no estén bajo tensión. Sujete la herramienta de fijación únicamente por las empuñaduras aisladas. Utilice exclusivamente clavos apropiados para la instalación de conductores eléctricos. Compruebe que el clavo no haya dañado el recubrimiento aislante del conductor eléctrico.** Si un clavo daña el recubrimiento aislante del conductor eléctrico, existe riesgo de descarga eléctrica e incendio.

### 2.3 Indicaciones de seguridad

#### Observaciones básicas de seguridad

**⚠ ¡ADVERTENCIA! Lea con atención todas las instrucciones e indicaciones de seguridad.** Si no se tienen en cuenta las instrucciones e indicaciones de seguridad, podrían producirse descargas eléctricas, incendios o lesiones graves.

Conservar todas las instrucciones e indicaciones de seguridad para futuras consultas.

#### Requisitos para el usuario

- ▶ Solo puede utilizar o reparar esta herramienta si está autorizado y posee la formación necesaria para tal fin.

#### Equipo de seguridad personal

- ▶ El operario y las personas que se encuentren en las inmediaciones de la zona de uso de la herramienta deben llevar gafas protectoras y un casco de protección apropiados.
- ▶ Utilice protección para los oídos.
  - ◀ Un ruido demasiado potente puede dañar los oídos.

#### Seguridad de las personas

- ▶ Observe las indicaciones sobre el funcionamiento, cuidado y mantenimiento incluidas en el manual de instrucciones.
- ▶ Permanezca atento, preste atención durante el trabajo y utilice la herramienta de montaje directo con prudencia. No utilice la herramienta eléctrica si está cansado, ni tampoco después de haber consumido alcohol, drogas o medicamentos. Interrumpa inmediatamente el trabajo si siente dolor o cualquier otra molestia. Un momento de descuido al utilizar la herramienta podría producir graves lesiones.
- ▶ Evite adoptar malas posturas. Procure que la postura sea estable y manténgase siempre en equilibrio.
- ▶ Utilice calzado antideslizante.
- ▶ Nunca tire el guía clavos o los elementos de fijación hacia atrás con la mano.
  - ◀ Al retirar el guía clavos o el elemento de fijación con la mano es posible que la herramienta se prepare para funcionar en determinadas circunstancias. La herramienta puede hacer fijaciones incluso sobre partes del cuerpo.
- ▶ Mantenga siempre los brazos ligeramente doblados (nunca estirados) al accionar la herramienta.
- ▶ Mientras se está trabajando, mantenga alejadas del radio de acción de la herramienta a otras personas, especialmente a los niños.



## Manipulación y utilización segura de las herramientas de montaje directo

**⚠ ¡ADVERTENCIA! Peligro por elementos de fijación que pueden romperse.** Antes de colocar los elementos de fijación, asegúrese de que nadie se encuentra detrás o debajo del componente en el que se ha colocado el elemento de fijación.

- ▶ Antes de empezar a trabajar, coloque dos elementos de fijación en la superficie de trabajo a modo de prueba.
- ▶ Utilice la herramienta adecuada para su trabajo. No utilice la herramienta para fines no previstos, sino únicamente de forma reglamentaria y en perfecto estado.
- ▶ Vigile la herramienta cargada en todo momento.
- ▶ Transporte y almacene la herramienta en un maletín seguro.
- ▶ Descargue siempre la herramienta antes de efectuar trabajos de limpieza, reparación o mantenimiento, al cambiar el guía clavos, antes de interrumpir el trabajo y antes de guardarla (elemento de fijación).
- ▶ Guarde las herramientas que no se utilicen descargadas, en un lugar seco y cerrado donde los niños no puedan acceder.
- ▶ Compruebe que la herramienta y los accesorios no presentan daños. Compruebe que los componentes móviles funcionen correctamente y no estén atascados, y que las piezas no estén dañadas.
  - ◀ Para garantizar un correcto funcionamiento de la herramienta, todos los componentes deben estar correctamente montados y cumplir todas las condiciones necesarias. Las piezas dañadas deben repararse o sustituirse de forma pertinente por el Servicio Técnico de **Hilti** si no se especifica lo contrario en el manual de instrucciones.
- ▶ Antes de fijar, compruebe si hay cables eléctricos bajo la superficie de trabajo.
- ▶ No coloque elementos de fijación en una superficie de trabajo inapropiada.
  - ◀ Se consideran materiales inapropiados el acero soldado y acero fundido, el hierro fundido, el vidrio, el mármol, el plástico, el bronce, el latón, el cobre, los materiales aislantes, el ladrillo hueco, el ladrillo cerámico, la chapa fina (<4 mm) y el hormigón poroso. El uso de estos materiales puede provocar la rotura o astillamiento del elemento de fijación, o una inserción incorrecta del mismo.
- ▶ Accione el gatillo solo cuando la herramienta se encuentre en posición totalmente perpendicular a la superficie de trabajo.
- ▶ Sujete la fijadora durante la fijación siempre en ángulo recto respecto a la superficie de trabajo; de esta forma se evita la desviación del elemento de fijación respecto a la superficie de trabajo.
- ▶ Mantenga las empuñaduras secas, limpias y sin residuos de aceite o grasa.
- ▶ No permita que la herramienta se caiga.
- ▶ No utilice el cargador a modo de asidero.
- ▶ No utilice la herramienta en aquellos lugares donde exista peligro de incendio o explosión, a menos que esté especialmente homologada para ello.
- ▶ No introduzca elementos de fijación en orificios ya existentes, excepto si así lo recomienda **Hilti** (p. ej. DX-Kwik).

### Lugar de trabajo

- ▶ Mantenga el lugar de trabajo ordenado. Mantenga el entorno de trabajo despejado de objetos que puedan ocasionarle lesiones.
  - ◀ El desorden en la zona de trabajo puede causar accidentes.
- ▶ Procure que haya una buena iluminación y ventilación en la zona de trabajo.

### Medidas de seguridad mecánicas

- ▶ No manipule ni realice modificaciones en la herramienta, especialmente en los pistones.
- ▶ Utilice exclusivamente elementos de fijación homologados para la herramienta.

### Medidas de seguridad térmicas

- ▶ No sobrepase la frecuencia de fijación máxima recomendada.
- ▶ En caso de producirse un sobrecalentamiento, deje que la herramienta se enfríe.
- ▶ No desmonte la herramienta si está caliente. Deje que la herramienta se enfríe.

## 2.4 Manipulación y utilización segura de las baterías

- ▶ Tenga en cuenta las directivas especiales en materia de transporte, almacenamiento y manejo de las baterías de Ion-Litio.
- ▶ Mantenga las baterías alejadas de altas temperaturas, radiación solar directa y fuego.
- ▶ Las baterías no se deben destruir, comprimir, calentar por encima de 80 °C o quemar.
- ▶ No utilice ni cargue baterías que hayan recibido algún golpe, que hayan caído desde una altura superior a un metro o que estén dañadas de alguna otra forma. En este caso, póngase siempre en contacto con el **Hilti Servicio Técnico**.

- ▶ Si al tocar la batería detecta que está muy caliente, puede deberse a una avería en la misma. Coloque el producto en un lugar visible, no inflamable y alejado de materiales inflamables, y deje que se enfríe. En este caso, póngase siempre en contacto con el **Hilti Servicio Técnico**.

### 3 Descripción

#### 3.1 Vista general del producto

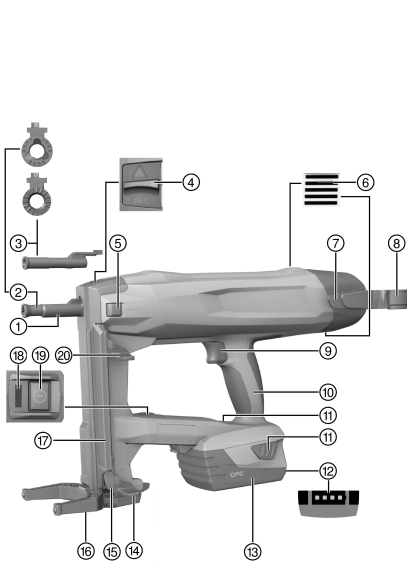

- ① Punta de la herramienta
- ② Guía clavos X-FG B3-ME
- ③ Guía clavos X-FG B3-IF
- ④ Bloqueo del guía clavos
- ⑤ Interruptor de fijación única
- ⑥ Rejillas de ventilación
- ⑦ Colgador de cinturón
- ⑧ Colgador de andamio
- ⑨ Disparador de seguridad
- ⑩ Empuñadura
- ⑪ Teclas de desbloqueo
- ⑫ Indicador del estado de carga
- ⑬ Batería de Ion-Litio
- ⑭ Guía deslizante de clavos, posición de enclavamiento
- ⑮ Desbloqueo de la guía deslizante de clavos
- ⑯ Pie de apoyo
- ⑰ Cargador
- ⑱ Indicador de estado
- ⑲ Tecla de encendido/apagado
- ⑳ Guía deslizante de clavos, posición de desenclavamiento

#### 3.2 Uso conforme a las prescripciones

El producto es una fijadora de guiado manual con batería para aplicaciones en interiores. Está diseñada para la colocación de elementos de fijación especiales en hormigón, acero, mampostería, piedra arenisca calcárea y otras superficies de trabajo apropiadas para el montaje directo. El producto también es adecuado para fijar conductores eléctricos con clips si para ello se utilizan elementos de fijación apropiados. Utilice exclusivamente elementos de fijación autorizados junto con el guía clavos adecuado para los mismos (véase el capítulo «Datos técnicos»).

La fijadora, la batería y los elementos de fijación forman una unidad técnica. Esto significa que con esta fijadora solo es posible garantizar una fijación perfecta si se utilizan los elementos de fijación de **Hilti** diseñados específicamente para esta herramienta y los cargadores y baterías recomendados por **Hilti**. Las recomendaciones de utilización y fijación de **Hilti** son válidas exclusivamente si se cumplen estas condiciones.

- ▶ La fijadora solo está indicada para una utilización manual.
- ▶ No se excluye el riesgo de fallos en la aplicación. Como fallos en la aplicación se entienden el disparo en el modo de funcionamiento de fijación única sin que se haya introducido un clavo en el guía clavos, fijaciones en superficies de trabajo muy blandas (p. ej., madera), fijaciones individuales en el modo de funcionamiento con cargador y fijaciones en superficies de trabajo muy duras (p. ej., acero de alta resistencia o piedra natural muy dura).
- ▶ Para este producto utilice únicamente las baterías de Ion-Litio de **Hilti** de la serie B 22.
- ▶ Para estas baterías utilice exclusivamente los cargadores de **Hilti** de la serie C 4/36.





### 3.3 Dispositivos de seguridad

En el funcionamiento con cargador, la detección de clavos permite evitar fijaciones erróneas que podrían dañar la fijadora.

La función de la protección mediante presión es evitar la fijación accidental de clavos. En el funcionamiento con cargador, la fijadora solo puede presionarse y dispararse cuando haya un clavo introducido.

En el modo de funcionamiento de fijación única, antes de presionar la fijadora debe pulsarse el interruptor de fijación única.

### 3.4 Observaciones sobre el equipamiento

La fijadora incorpora una empuñadura reductora de vibraciones ergonómica y antideslizante y un pie de apoyo. La herramienta cuenta con una protección electrónica contra sobrecarga para protegerla contra sobrecargas y un control de temperatura como protección contra sobrecalentamiento.

### 3.5 Bluetooth

El producto está equipado con una interfaz Bluetooth. Una vez insertada la batería, cuando se enciende la fijadora con la tecla de encendido/apagado, es posible establecer la comunicación inalámbrica por Bluetooth. Cuando la herramienta cambia al modo standby o después de apagar la fijadora con la tecla de encendido/apagado, los datos se siguen transfiriendo durante tres horas.

Para desactivar el Bluetooth, pulse la tecla de encendido/apagado durante al menos 5 segundos hasta que el LED se encienda dos veces en azul.

Si se extrae la batería, dejan de transferirse datos.

Bluetooth no está disponible en todos los mercados.

### 3.6 Indicador de estado

El indicador de estado proporciona información sobre los estados de la fijadora.

Estado	Significado
Apagado	<ul style="list-style-type: none"> <li>La fijadora está desconectada</li> </ul>
El LED está encendido en verde.	<ul style="list-style-type: none"> <li>La fijadora está conectada y lista para funcionar</li> </ul>
El LED parpadea en verde cada 3 segundos.	<ul style="list-style-type: none"> <li>La fijadora está en modo standby; presionar la punta de la herramienta para activar la fijadora</li> </ul>
El LED parpadea en verde.	<ul style="list-style-type: none"> <li>La fijadora está muy caliente o la batería está baja; véase la tabla de anomalías</li> </ul>
El LED parpadea en rojo.	<ul style="list-style-type: none"> <li>Avería en la herramienta; véase la tabla de anomalías</li> </ul>
El LED está encendido en rojo.	<ul style="list-style-type: none"> <li>Avería en la herramienta; véase la tabla de anomalías</li> </ul>

### 3.7 Indicador del estado de carga de la batería

Al accionar una tecla de desbloqueo de la batería, en la pantalla se muestra el estado de carga de la batería.



Durante e inmediatamente después del proceso de fijación no es fiable consultar el estado de carga.

Estado	Significado
Los cuatro LED están encendidos en verde.	<ul style="list-style-type: none"> <li>El estado de carga se encuentra entre el 75 % y el 100 %.</li> </ul>
Tres LED están encendidos en verde.	<ul style="list-style-type: none"> <li>El estado de carga se encuentra entre el 50 % y el 75 %.</li> </ul>
Dos LED están encendidos en verde.	<ul style="list-style-type: none"> <li>El estado de carga se encuentra entre el 25 % y el 50 %.</li> </ul>
Un LED está encendido en verde.	<ul style="list-style-type: none"> <li>El estado de carga se encuentra entre el 10 % y el 25 %.</li> </ul>
Un LED parpadea en verde.	<ul style="list-style-type: none"> <li>El estado de carga se encuentra por debajo del 10 %. La herramienta está lista para funcionar</li> </ul>

### 3.8 Baterías

Con temperaturas bajas disminuye el rendimiento de las baterías.

Con la batería con poca carga, la fijadora tarda más en estar lista para la siguiente fijación que con la batería totalmente cargada.

Cuando el rendimiento de la batería comienza a disminuir mucho, la fijadora se desconecta antes de que se produzcan daños en la batería.

### 3.9 Suministro

Fijadora BX 3-ME, manual de instrucciones.

Encontrará otros productos del sistema autorizados para su producto en su Centro **Hilti** o en internet, en [www.hilti.com](http://www.hilti.com).

## 4 Datos técnicos

### 4.1 Fijadora

Peso	<b>B 22/2.6 Li-Ion (02)</b>	8,4 lb (3,8 kg)
	<b>B 22/3.0 Li-Ion (01)</b>	8,6 lb (3,9 kg)
	<b>B 22/5.2 Li-Ion (01)</b>	9,0 lb (4,1 kg)
<b>Longitud del clavo en el modo de funcionamiento con cargador</b>		0,6 in ... 0,9 in (14 mm ... 24 mm)
<b>Longitud del clavo en el modo de funcionamiento de fijación única</b>		1,2 in ... 1,4 in (30 mm ... 36 mm)
<b>Diámetro del clavo</b>		0,12 in (3,0 mm)
<b>Capacidad del cargador</b>		20 clavos
<b>Recorrido de presión</b>		0,5 in (12 mm)
<b>Fuerza de apriete</b>		11 lb, ... 16 lb, (50 N ... 70 N)
<b>Temperatura de uso (temperatura ambiente)</b>		5 °F ... 122 °F (-15 °C ... 50 °C)
<b>Frecuencia de fijación máxima recomendada</b>		650/h
<b>Tensión nominal</b>		21,6 V
<b>Tensión de servicio de la batería</b>		21,6 V

### 4.2 Batería

<b>Tensión de servicio de la batería</b>	21,6 V
<b>Temperatura ambiente</b>	14 °F ... 140 °F (-10 °C ... 60 °C)
<b>Temperatura de almacenamiento</b>	-4 °F ... 104 °F (-20 °C ... 40 °C)

## 5 Trabajos de equipamiento

### 5.1 Carga de la batería

1. Extraiga la batería. → página 37
2. Cargue la batería conforme a la información recogida en el manual de instrucciones del cargador.



## 5.2 Colocación de la batería 2



Para alcanzar la máxima vida útil de las baterías, cambie la batería descargada por otra cargada en cuanto empiece a disminuir claramente su rendimiento.

1. Asegúrese de que los contactos de la batería y los de la herramienta estén libres de cuerpos extraños.
2. Introduzca la batería hasta oír cómo encaja.
  - ◀ Una vez insertada la batería se encienden brevemente los LED del estado de carga.



### PRECAUCIÓN

**Peligro por la caída de la batería.** Si la batería no está correctamente enclavada, podría desprenderse durante el trabajo con la herramienta.

- ▶ Asegúrese siempre de que la batería esté bien colocada.
- 
3. Compruebe que la batería está bien colocada en la fijadora.

## 5.3 Extracción de la batería 3

1. Apague la fijadora. → página 39
2. Mantenga pulsadas las dos teclas de desbloqueo.
3. Extraiga la batería de la herramienta tirando hacia atrás.

## 5.4 Extracción del guía clavos

1. Apague la fijadora. → página 39
2. Extraiga la batería. → página 37
3. Tire hacia abajo la guía deslizante de clavos hasta que se enclave.
4. Vacíe el cargador. → página 40
5. Deslice el bloqueo del guía clavos en la dirección que indica la flecha hasta el tope.
  - ◀ El guía clavos habrá quedado suelto.
6. Extraiga el guía clavos.

## 5.5 Colocación del guía clavos

1. Apague la fijadora. → página 39
2. Extraiga la batería. → página 37
3. Tire hacia abajo la guía deslizante de clavos hasta que se enclave.
4. Vacíe el cargador. → página 40
5. Deslice el bloqueo del guía clavos en la dirección que indica la flecha hasta el tope y manténgalo en esa posición.
6. Deslice el guía clavos en la punta de la herramienta hasta que encaje con un «clic».
7. Suelte el bloqueo del guía clavos.
  - ◀ El bloqueo del guía clavos retorna a la posición central.
8. Compruebe que el guía clavos está correctamente encajado tirando levemente de él.

## 5.6 Un trabajo seguro con los colgadores de cinturón y andamio 3

- ▶ Antes de iniciar el trabajo, asegúrese de que el colgador de andamio esté fijado con seguridad a la herramienta.
- ▶ Utilice el colgador de andamio exclusivamente durante el tiempo necesario. Si no va a utilizar la herramienta durante un largo periodo de tiempo, deposítela en un lugar seguro.

## 5.7 Introducción de clavos en la fijadora

### 5.7.1 Carga de clavos para modo de funcionamiento con cargador 4



### ADVERTENCIA

**Peligro de aplastamiento** El rebote de la guía deslizante de clavos puede producir aplastamiento de los dedos y provocar daños en la fijadora.

- ▶ Compruebe que la guía deslizante de clavos encaje correctamente tirando de ella hacia abajo. No permita que la guía deslizante de clavos rebote.

1. Tire hacia abajo la guía deslizante de clavos hasta que se enclave.
2. Deslice la tira de clavos para introducirla en el cargador (máximo 2 tiras de 10 clavos).
3. Sujete con fuerza la guía deslizante de clavos y presione el desbloqueo de la guía deslizante de clavos.
4. Haga retroceder la guía deslizante de clavos.

### 5.7.2 Carga de clavos para modo de funcionamiento de fijación única

#### PRECAUCIÓN

**Peligro de aplastamiento** El rebote de la guía deslizante de clavos puede causar lesiones y provocar daños en la fijadora.

- ▶ Compruebe que la guía deslizante de clavos encaje correctamente tirando de ella hacia abajo. No permita que la guía deslizante de clavos rebote.

1. Tire hacia abajo la guía deslizante de clavos hasta que se enclave.
2. Deslice la tira de clavos para extraerla del cargador y asegúrese de que este quede vacío.



La fijadora puede dañarse si no se retiran todos los clavos del cargador antes de la fijación en el modo de funcionamiento de fijación única.

3. Sujete con fuerza la guía deslizante de clavos y presione el desbloqueo de la guía deslizante de clavos.
4. Haga retroceder la guía deslizante de clavos.
5. Coloque el clavo en la cavidad del guía clavos prevista para ello. Después tiene la opción de insertar además un elemento de fijación autorizado en el guía clavos.



La fijación con más de un clavo en el guía clavos puede provocar daños en la fijadora. En el modo de funcionamiento de fijación única, cargue el guía clavos con un solo clavo como máximo.

6. Accione el interruptor de fijación única.
  - ◀ El interruptor de fijación única debe enclavarse de forma audible.



Si la guía deslizante de clavos se ha empujado hacia abajo solo unos pocos centímetros, el interruptor de fijación única se vuelve a soltar.

## 6 Manejo

### 6.1 Uso del pie de apoyo

Si la superficie de trabajo es plana, el pie de apoyo facilita la colocación en ángulo recto de la fijadora, ya que de este modo solo hay que prestar atención a la posición recta de la herramienta en dirección horizontal. Si la superficie de trabajo es irregular, puede que sea necesario retirar el pie de apoyo para alinear correctamente el guía clavos en ángulo recto con la superficie de trabajo.

#### 6.1.1 Plegado del pie de apoyo

#### PRECAUCIÓN

**Peligro de aplastamiento** Al plegar el pie de apoyo existe riesgo de que los dedos queden atrapados entre el pie de apoyo y la carcasa.

- ▶ Al plegar el pie de apoyo, sostenga la fijadora por la empuñadura.
1. Haga presión sobre el pie de apoyo para sacarlo de la posición de encastre.
  2. Gire el pie de apoyo unos 180° hacia atrás.
  3. Desde abajo, haga presión sobre el pie de apoyo para encajarlo en la posición de plegado.

#### 6.1.2 Desplegado del pie de apoyo

#### PRECAUCIÓN

**Peligro de aplastamiento** Al plegar el pie de apoyo existe riesgo de que los dedos queden atrapados entre el pie de apoyo y la carcasa.

- ▶ Al plegar el pie de apoyo, sostenga la fijadora por la empuñadura.
1. Haga presión sobre el pie de apoyo para sacarlo de la posición de encastre.
  2. Gire el pie de apoyo unos 180° hacia delante.
  3. Desde abajo, haga presión sobre el pie de apoyo para encajarlo en la posición de desplegado.



## 6.2 Conexión/desconexión de la fijadora

### 6.2.1 Conexión de la fijadora

#### ADVERTENCIA

**Riesgo de lesiones.** Presionar la fijadora contra una parte del cuerpo puede causar lesiones graves si se dispara accidentalmente una fijación.

▶ **No presione nunca la fijadora contra su mano u otra parte del cuerpo.**

- ▶ Pulse la tecla de encendido/apagado.
  - ◀ Se oye cómo el elemento tensor se tensa y el indicador de estado se enciende en verde.



El tensado del elemento tensor es mucho más lento con una batería con poca carga que con una batería completamente cargada.

Con temperaturas bajas disminuye el rendimiento de la batería.

Cuando el rendimiento de la batería comienza a disminuir mucho, la fijadora se desconecta antes de que se produzcan daños en las celdas de la batería.

### 6.2.2 Desconexión de la fijadora

- ▶ Pulse la tecla de encendido/apagado.
  - ◀ Se oye cómo el elemento tensor se destensa y el indicador de estado se apaga.

## 6.3 Realización de una fijación

#### ADVERTENCIA

**Riesgo de lesiones por piezas que salen despedidas.** Durante el proceso de fijación existe riesgo de lesiones corporales y en los ojos debido al material que se desprende de la superficie de trabajo y a parte de la tira de clavos que puede salir disparada.

▶ **Utilice el equipo de seguridad personal adecuado y lleve siempre gafas protectoras y guantes de seguridad.** También las personas que se encuentren alrededor deben llevar protección para los ojos y casco.

#### ADVERTENCIA

**Riesgo de lesiones.** Presionar la fijadora contra una parte del cuerpo puede causar lesiones graves si se dispara accidentalmente una fijación.

▶ **No presione nunca la fijadora contra su mano u otra parte del cuerpo.**

1. Encienda la fijadora. → página 39
2. Coloque la fijadora de modo que forme un ángulo recto respecto a la superficie de trabajo y presione el guía clavos hasta el tope.
3. Efectúe la fijación presionando el disparador de seguridad.
4. Después de la fijación, levante completamente la fijadora de la superficie de trabajo.



Si el guía clavos se presiona contra la superficie de trabajo durante más de 6 segundos sin realizar ninguna fijación, la fijadora se desconecta de forma automática. La fijadora puede volver a conectarse con la tecla de encendido/apagado.



Si la fijadora no se utiliza dentro de un plazo de 6 minutos, se desconecta automáticamente.

## 6.4 Desconexión del Bluetooth

- ▶ Pulse la tecla de encendido/apagado durante al menos 5 segundos hasta que el LED se encienda dos veces en azul.
  - ◀ Ya no se pueden seguir transfiriendo datos.
  - ▼ Bluetooth no está disponible en todos los mercados



Si se encuentra en un entorno sensible (p. ej., un hospital) en el que no pueda utilizarse el Bluetooth, puede desactivarlo.

## 6.5 Extracción de clavos de la fijadora

### 6.5.1 Extracción de clavos en el modo de funcionamiento con cargador

1. Tire hacia abajo la guía deslizante de clavos hasta que se enclave.
2. Deslice los clavos hacia abajo hasta extraerlos del cargador.
3. Sujete con fuerza la guía deslizante de clavos y presione el desbloqueo de la guía deslizante de clavos.
4. Haga retroceder la guía deslizante de clavos hasta la posición de salida.

### 6.5.2 Extracción de clavos en el modo de funcionamiento de fijación única

- ▶ Para extraer un clavo del guía clavos, proceda de igual modo que para desprender un clavo atascado (véase → página 40).

## 6.6 Clavos atascados

Los clavos pueden quedar atascados en el guía clavos. Los clavos atascados en el guía clavos pueden extraerse con ayuda del juego de sacaclavos X-NP. Encontrará los accesorios en su Centro **Hilti** o en internet, en [www.hilti.com](http://www.hilti.com).



### ADVERTENCIA

**Riesgo de lesiones y daños en la fijadora.** El uso de objetos inapropiados en lugar de los accesorios originales recomendados por **Hilti** puede provocar lesiones y dañar la fijadora.

- ▶ Utilice únicamente el juego de sacaclavos recomendado para desprender los clavos atascados.



### PRECAUCIÓN

**Riesgo de lesiones por piezas que salen despedidas.** Una fijación puede provocar lesiones, debido a piezas que salen despedidas, si existen cuerpos extraños en la zona del guía clavos o si existen elementos de fijación atascados en el guía clavos.

- ▶ No intente nunca subsanar averías en la herramienta realizando otras fijaciones.

### 6.6.1 Extracción de un clavo atascado

1. Extraiga el guía clavos. → página 37
2. Encaje el guía clavos en el casquillo receptor del juego de sacaclavos.
3. Empuje hacia afuera del guía clavos el clavo atascado con la ayuda del sacaclavos y de un martillo.
4. Coloque el guía clavos. → página 37

## 7 Cuidado y mantenimiento

### 7.1 Cuidado y mantenimiento de las herramientas alimentadas por batería



### ADVERTENCIA

**Riesgo de lesiones con la batería colocada !**

- ▶ Extraiga siempre la batería antes de llevar a cabo tareas de cuidado y mantenimiento.

#### Mantenimiento de la herramienta

- Retire con cuidado la suciedad fuertemente adherida.
- Limpie cuidadosamente las rejillas de ventilación con un cepillo seco.
- Limpie la carcasa utilizando únicamente un paño ligeramente humedecido. No utilice limpiadores que contengan silicona, ya que podría afectar a las piezas de plástico.

#### Cuidado de las baterías de Ion-Litio

- Mantenga la batería limpia y sin residuos de aceite o grasa.
- Limpie la carcasa utilizando únicamente un paño ligeramente humedecido. No utilice limpiadores que contengan silicona, ya que podría afectar a las piezas de plástico.
- Evite la penetración de humedad.

#### Mantenimiento

- Compruebe con regularidad si las piezas visibles están dañadas o si los elementos de manejo funcionan correctamente.
- No utilice la herramienta de batería si presenta daños o fallos que afecten al funcionamiento. Llévela de inmediato al Servicio Técnico de **Hilti** para que la reparen.



- Coloque todos los dispositivos de protección después de las tareas de cuidado y mantenimiento y compruebe su correcto funcionamiento.



Para garantizar un correcto funcionamiento, utilice exclusivamente piezas de repuesto y material de consumo originales. Puede encontrar piezas de repuesto, consumibles y accesorios para su producto que nosotros mismos comercializamos en **Hilti Store** o en: [www.hilti.group](http://www.hilti.group) | EE. UU.: [www.hilti.com](http://www.hilti.com)

## 7.2 Limpieza del interior de la punta de la herramienta

1. Extraiga el guía clavos. → página 37
2. Limpie el interior de la punta de la herramienta.
3. Coloque el guía clavos. → página 37

## 8 Transporte y almacenamiento de las herramientas alimentadas por batería

### Transporte

#### PRECAUCIÓN

#### Arranque involuntario en el transporte !

- ▶ Transporte sus productos siempre sin batería.
- ▶ Retire las baterías.
- ▶ Transporte la herramienta y las baterías en embalajes separados.
- ▶ No transporte nunca las baterías sin embalaje.
- ▶ Compruebe si la herramienta o las baterías presentan daños tras haber sido transportadas durante mucho tiempo.

### Almacenamiento

#### PRECAUCIÓN

#### Daños imprevistos debido a una batería defectuosa o agotada !

- ▶ Guarde su productos siempre sin batería.
- ▶ Guarde la herramienta y las baterías en un lugar lo más seco y fresco posible.
- ▶ No guarde nunca las baterías en un lugar expuesto al sol, sobre un radiador o detrás de una luna de cristal.
- ▶ Guarde la herramienta y las baterías fuera del alcance de niños y personas no autorizadas.
- ▶ Compruebe si la herramienta o las baterías presentan daños tras haber sido almacenadas durante mucho tiempo.

## 9 Ayuda en caso de averías

Si se producen averías que no están incluidas en esta tabla o que no puede solucionar usted, diríjase a nuestro Servicio Técnico **Hilti**.

Anomalía	Posible causa	Solución
El elemento tensor no se tensa; no aparece ninguna indicación de estado.	La batería está descargada.	▶ Cambie la batería.
	La batería no está correctamente insertada.	▶ Coloque la batería. → página 37
El elemento tensor no se tensa, el indicador de estado parpadea en verde y parpadea 1 LED del indicador del estado de carga.	La batería está descargada.	▶ Cambie la batería.
	La temperatura de la batería es demasiado baja.	▶ Deje que la batería alcance poco a poco la temperatura ambiente.
El elemento tensor no se tensa, el indicador de estado parpadea en verde y parpadean los 4 LED del indicador del estado de carga.	Exceso de temperatura en la fijadora.	▶ Deje que la fijadora se enfríe.
El elemento tensor no se tensa y el indicador de estado parpadea en rojo.	El guía clavos no está colocado correctamente.	▶ Coloque el guía clavos. → página 37

Anomalia	Posible causa	Solución
El elemento tensor no se tensa y el indicador de estado está encendido en rojo.	Fallo en la herramienta.	▶ Extraiga la batería. → página 37
		▶ Coloque la batería. → página 37
No se puede presionar el guía clavos y el indicador de estado está encendido en verde.	El cargador está vacío.	▶ Cargue el cargador. → página 37
	La guía deslizando de clavos está atascada.	▶ Extraiga la tira de clavos del cargador y limpie el cargador.
	El clavo se ha atascado en el guía clavos.	▶ Extraiga el clavo atascado. → página 40
El guía clavos está atascado cuando se encuentra totalmente presionado.	Hay suciedad entre el guía clavos y la punta de la herramienta.	▶ Limpie el interior de la punta de la herramienta. → página 41

## 10 Reciclaje

Las herramientas **Hilti** están fabricadas en su mayor parte con materiales reutilizables. La condición para dicha reutilización es una separación adecuada de los materiales. En muchos países, **Hilti** recoge las herramientas usadas para su recuperación. Pregunte en el Servicio de Atención al Cliente de **Hilti** o a su asesor de ventas.

### Eliminación de las baterías

Los gases y líquidos originados por una eliminación indebida de las baterías pueden ser perjudiciales para la salud.

- ▶ No envíe baterías dañadas bajo ningún concepto.
- ▶ Cubra las conexiones con un material no conductor para evitar cortocircuitos.
- ▶ Deshágase de las baterías de tal forma que no terminen en manos de niños.
- ▶ Elimine la batería en su **Hilti Store** o diríjase a su empresa de desechos.



- ▶ No deseche las herramientas eléctricas, los aparatos eléctricos ni las baterías junto con los residuos domésticos.

## 11 Garantía del fabricante

- ▶ Si tiene alguna consulta acerca de las condiciones de la garantía, póngase en contacto con su sucursal local de **Hilti**.

## 12 Indicación FCC (válida en EE. UU.)/indicación IC (válida en Canadá)

Este producto está sujeto al párrafo 15 de las disposiciones FCC y RSS-210 de la indicación IC.

La puesta en servicio está sujeta a las dos condiciones siguientes:

- Esta herramienta no debe generar ninguna radiación nociva para la salud.
- La herramienta debe absorber cualquier tipo de radiación, incluso las provocadas por operaciones no deseadas.



Los cambios o modificaciones que no cuenten con la autorización expresa de **Hilti** pueden limitar el derecho del usuario a poner la herramienta en funcionamiento.





# 1 Indicações sobre a documentação

## 1.1 Sobre esta documentação

- Antes da colocação em funcionamento, leia esta documentação. Esta é a condição para um trabalho seguro e um manuseamento sem problemas.
- Tenha em atenção as instruções de segurança e as advertências nesta documentação e no produto.
- Guarde o manual de instruções sempre junto do produto e entregue-o a outras pessoas apenas juntamente com este manual.

## 1.2 Explicação dos símbolos

### 1.2.1 Advertências

As advertências alertam para perigos durante a utilização do produto. São utilizadas as seguintes palavras de aviso:

#### **PERIGO**

**PERIGO !**

- ▶ Indica perigo iminente que pode originar acidentes pessoais graves ou até mesmo fatais.

#### **AVISO**

**AVISO !**

- ▶ Indica um possível perigo que pode causar graves ferimentos pessoais, até mesmo fatais.





#### **CUIDADO**

**CUIDADO !**

- ▶ Indica uma situação potencialmente perigosa que pode originar ferimentos ligeiros ou danos materiais.





### 1.2.2 Símbolos na documentação

Nesta documentação são utilizados os seguintes símbolos:

	Leia o manual de instruções antes da utilização
	Instruções de utilização e outras informações úteis
	Manuseamento com materiais recicláveis
	Não deitar as ferramentas eléctricas e baterias no lixo doméstico

### 1.2.3 Símbolos nas figuras





Em figuras são utilizados os seguintes símbolos:

	Estes números referem-se à respectiva imagem no início deste Manual
	A numeração reproduz uma sequência dos passos de trabalho na imagem e pode divergir dos passos de trabalho no texto
	Na figura <b>Vista geral</b> são utilizados números de posição que fazem referência aos números da legenda na secção <b>Vista geral do produto</b>
	Este símbolo pretende despertar a sua atenção durante o manuseamento do produto.
	Transferência de dados sem fios

## 1.3 Símbolos dependentes do produto

### 1.3.1 Símbolos no produto

No produto são utilizados os seguintes símbolos:

	Sinal de obrigação geral
	Use óculos de protecção
	Use protecção auricular
	Usar capacete de segurança
	Corrente contínua

#### 1.4 Dados informativos sobre o produto

Os produtos **HILTI** destinam-se ao utilizador profissional e só podem ser operados, mantidos e reparados por pessoal autorizado, devidamente qualificado. Estas pessoas deverão estar informadas em particular sobre os potenciais perigos. O produto e seu equipamento auxiliar podem representar perigo se usados incorrectamente por pessoas não qualificadas ou se usados para fins diferentes daqueles para os quais foram concebidos.

A designação e o número de série são indicados na placa de características.

- ▶ Registe o número de série na tabela seguinte. Precisa dos dados do produto para colocar questões ao nosso representante ou posto de serviço de atendimento aos clientes.

##### Dados do produto

Tipo:	BX 3-ME
Geração:	02
N.º de série:	

#### 1.5 Declaração de conformidade

Declaramos sob nossa exclusiva responsabilidade que o produto aqui descrito está em conformidade com as directivas e normas em vigor. Na parte final desta documentação encontra uma reprodução do organismo de certificação.

As documentações técnicas estão aqui guardadas:

Hilti Entwicklungsgesellschaft mbH | Zulassung Geräte | Hiltistraße 6 | 86916 Kaufering, DE

## 2 Segurança

### 2.1 Normas de segurança gerais para ferramentas eléctricas

**⚠ AVISO!** Leia todas as normas de segurança e instruções. O não cumprimento das normas de segurança e instruções pode resultar em choque eléctrico, incêndio e/ou lesões graves.

Guarde bem todas as normas de segurança e instruções para futura referência.

#### Segurança no posto de trabalho

- ▶ **Mantenha a sua área de trabalho limpa e bem iluminada.** Locais desarrumados ou mal iluminados podem ocasionar acidentes.
- ▶ **Não utilize a ferramenta eléctrica em ambientes explosivos ou na proximidade de líquidos ou gases inflamáveis.** Ferramentas eléctricas produzem faíscas que podem provocar a ignição de pó e vapores.
- ▶ **Mantenha crianças e terceiros afastados durante os trabalhos.** Distracções podem conduzir à perda de controlo sobre a ferramenta.

#### Segurança eléctrica

- ▶ **Evite o contacto do corpo com superfícies ligadas à terra, como, por exemplo, canos, radiadores, fogões e frigoríficos.** Existe um risco elevado de choque eléctrico se o corpo estiver com ligação à terra.
- ▶ **As ferramentas eléctricas não devem ser expostas à chuva nem à humidade.** A infiltração de água numa ferramenta eléctrica aumenta o risco de choque eléctrico.

#### Segurança física

- ▶ **Esteja alerta, observe o que está a fazer e tenha prudência ao trabalhar com uma ferramenta eléctrica. Se estiver cansado ou sob influência de drogas, álcool ou medicamentos não efectue**



**nenhum trabalho com ferramentas eléctricas.** Um momento de distração ao operar a ferramenta eléctrica pode causar ferimentos graves.

- ▶ **Use equipamento de segurança. Use sempre óculos de protecção.** Equipamento de segurança, como, por exemplo, máscara antipoeiras, sapatos de segurança antiarrapantes, capacete de segurança ou protecção auricular, de acordo com o tipo e aplicação da ferramenta eléctrica, reduzem o risco de lesões.
- ▶ **Evite um arranque involuntário. Assegure-se de que a ferramenta eléctrica está desligada antes de a ligar à bateria, pegar nela ou a transportar.** Transportar a ferramenta eléctrica com o dedo no interruptor ou ligar uma ferramenta à tomada com o interruptor ligado (ON) pode resultar em acidentes.
- ▶ **Remova quaisquer chaves de ajuste (chaves de fenda), antes de ligar a ferramenta eléctrica.** Um acessório ou chave deixado preso numa parte rotativa da ferramenta pode causar ferimentos.
- ▶ **Evite posturas corporais desfavoráveis. Mantenha sempre uma posição correcta, em perfeito equilíbrio.** Desta forma será mais fácil manter o controlo sobre a ferramenta eléctrica em situações inesperadas.
- ▶ **Use roupa apropriada. Não use roupa larga ou jóias. Mantenha o cabelo, vestuário e luvas afastados das peças móveis.** Roupas largas, jóias ou cabelos compridos podem ficar presos nas peças móveis.
- ▶ **Se poderem ser montados sistemas de remoção e de recolha de pó, assegure-se de que estes estão ligados e são utilizados correctamente.** A utilização de um sistema de remoção de pó pode reduzir os perigos relacionados com a exposição ao mesmo.

#### Utilização e manuseamento da ferramenta eléctrica

- ▶ **Não sobrecarregue a ferramenta. Use para o seu trabalho a ferramenta eléctrica correcta.** Com a ferramenta eléctrica adequada obterá maior eficiência e segurança se respeitar os seus limites.
- ▶ **Não utilize a ferramenta eléctrica se o interruptor estiver defeituoso.** Uma ferramenta eléctrica que já não possa ser accionada pelo interruptor é perigosa e deve ser reparada.
- ▶ **Remova a bateria, antes de efectuar ajustes na ferramenta, substituir acessórios ou guardar a ferramenta.** Esta medida preventiva evita o accionamento accidental da ferramenta eléctrica.
- ▶ **Guarde ferramentas eléctricas não utilizadas fora do alcance das crianças. Não permita que o aparelho seja utilizado por pessoas não familiarizadas com o mesmo ou que não tenham lido estas instruções.** Ferramentas eléctricas operadas por pessoas não treinadas são perigosas.
- ▶ **Faça uma manutenção cuidadosa das ferramentas eléctricas. Verifique se as partes móveis funcionam perfeitamente e não emperram ou se há peças quebradas ou danificadas que possam influenciar o funcionamento da ferramenta eléctrica. Peças danificadas devem ser reparadas antes da utilização da ferramenta.** Muitos acidentes são causados por ferramentas eléctricas com manutenção deficiente.
- ▶ **Mantenha as ferramentas de corte sempre afiadas e limpas.** Acessórios com gumes afiados tratados correctamente emperram menos e são mais fáceis de controlar.
- ▶ **Utilize a ferramenta eléctrica, acessórios, bits, etc., de acordo com estas instruções. Tome também em consideração as condições de trabalho e o trabalho a ser efectuado.** A utilização da ferramenta eléctrica para outros fins além dos previstos, pode ocasionar situações de perigo.

#### Utilização e manuseamento da ferramenta a bateria

- ▶ **Apenas deverá carregar as baterias em carregadores recomendados pelo fabricante.** Num carregador adequado para um determinado tipo de baterias existe perigo de incêndio se for utilizado para outras baterias.
- ▶ **Nas ferramentas eléctricas utilize apenas as baterias previstas.** A utilização de outras baterias pode causar ferimentos e riscos de incêndio.
- ▶ **Quando a bateria não estiver em uso, mantenha-a afastada de outros objectos de metal, como, por exemplo, cliques, moedas, chaves, pregos, parafusos, ou outros pequenos objectos metálicos que possam ligar em ponte os contactos.** Um curto-circuito entre os contactos da bateria pode causar queimaduras ou incêndio.
- ▶ **Utilizações inadequadas podem provocar derrame do líquido da bateria. Evite o contacto com este líquido.** O líquido que escorre da bateria pode provocar irritações ou queimaduras da pele. No caso de contacto accidental, enxágue imediatamente com água. Se o líquido entrar em contacto com os olhos, procure auxílio médico.

#### Assistência

- ▶ **A sua ferramenta eléctrica só deve ser reparada por pessoal qualificado e só devem ser utilizadas peças sobressalentes originais.** Isto assegurará que a segurança da ferramenta eléctrica se mantenha.



## 2.2 Normas de segurança para ferramenta de fixação

- ▶ **Parta sempre do princípio de que a ferramenta eléctrica contém pregos.** O manuseamento negligente da ferramenta de fixação pode causar o disparo inesperado de pregos e causar ferimentos.
- ▶ **Não aponte a ferramenta eléctrica para si mesmo ou para outras pessoas nas proximidades.** Em caso de accionamento accidental é disparado um prego, o que pode causar ferimentos.
- ▶ **Não accione a ferramenta eléctrica antes de estar colocada firmemente sobre a peça.** Se a ferramenta eléctrica não estiver em contacto com a peça, o prego pode ricochetear no ponto de fixação.
- ▶ **Desligue a ferramenta eléctrica da rede ou da bateria, caso o prego encrave na ferramenta eléctrica.** Se a ferramenta de fixação estiver ligada, pode ser accionada inadvertidamente ao remover um prego encravado.
- ▶ **Tenha cuidado ao remover um prego encravado.** O sistema pode estar sob tensão e o prego ser disparado com força enquanto tenta reparar o bloqueio.
- ▶ **Ao fixar cabos eléctricos, certifique-se de que estes não se encontram sob tensão eléctrica. Pegue na ferramenta de fixação apenas pela superfície isolada do punho. Utilize somente pregos adequados para a instalação de cabos eléctricos. Verifique se o prego não danificou o isolamento do cabo eléctrico.** Um prego que tenha danificado o isolamento de cabos eléctricos, pode provocar choque eléctrico e risco de incêndio.

## 2.3 Normas de segurança

### Informação básica no que se refere a normas de segurança

**⚠ AVISO! Leia todas as normas de segurança e instruções.** O não cumprimento das normas de segurança e instruções pode resultar em choque eléctrico, incêndio e/ou lesões graves.

Guarde bem todas as normas de segurança e instruções para futura referência.

### Informações ao utilizador

- ▶ Só pode operar ou efectuar a manutenção desta ferramenta, se tiver obtido autorização e instrução para o efeito.

### Equipamento de protecção individual

- ▶ Durante a utilização, você e pessoas na proximidade devem utilizar óculos de protecção e um capacete de protecção adequados.
- ▶ Use uma protecção auricular.
  - ◀ Ruído excessivo pode prejudicar a audição.

### Segurança física

- ▶ Tenha em atenção as indicações contidas neste manual de instruções sobre utilização, conservação e manutenção.
- ▶ Esteja alerta, observe o que está a fazer e tenha prudência ao trabalhar com a ferramenta de montagem directa. Não use a ferramenta se estiver cansado ou sob a influência de drogas, álcool ou medicamentos. Interrompa o trabalho em caso de dores ou indisposição. Um momento de distração ao operar a ferramenta pode causar ferimentos graves.
- ▶ Evite uma postura de trabalho inadequada. Mantenha uma posição de trabalho segura e equilibrada.
- ▶ Use calçado antiderrapante.
- ▶ Nunca puxe a guia de fixação ou os elementos de fixação manualmente para trás.
  - ◀ Em certas circunstâncias, a ferramenta pode disparar mesmo se a guia de fixação ou o elemento de fixação for puxado manualmente para trás. Isto pode provocar uma projecção contra qualquer parte do corpo.
- ▶ Mantenha os braços flectidos quando utilizar a ferramenta (não endireite os braços).
- ▶ Mantenha outras pessoas, e principalmente as crianças, afastadas do raio de acção da ferramenta durante os trabalhos.

### Utilização e manutenção cuidadosa de ferramentas de montagem directa

**⚠ AVISO! Perigo devido à ruptura de elementos de fixação!** Antes de aplicar os elementos de fixação, certifique-se de que não se encontra ninguém atrás ou por baixo do elemento construtivo no qual será aplicado o elemento de fixação.

- ▶ Antes de começar com o trabalho, coloque 2 elementos de fixação na sua base.
- ▶ Utilize a ferramenta certa para o seu trabalho. Não utilize a ferramenta para fins para os quais não foi concebida e apenas se estiver completamente operacional.
- ▶ Nunca deixe uma ferramenta carregada sem supervisão.
- ▶ Transporte e guarde a ferramenta numa mala protegida.



- ▶ Descarregue sempre a ferramenta antes de iniciar trabalhos de limpeza, de serviço e de manutenção, ao mudar a guia de pregos, se o trabalho for interrompido e antes de a guardar (elemento de fixação).
- ▶ Guarde as ferramentas que não estejam a ser utilizadas, descarregadas, num local seco e fechado, fora do alcance das crianças.
- ▶ Verifique a ferramenta e os acessórios em relação a eventuais danos. Certifique-se de que todas as peças móveis estão perfeitamente operacionais, sem encravar e sem avarias.
  - ◀ Todas as peças devem estar correctamente encaixadas e preencher todos os requisitos de segurança. Peças danificadas devem ser reparadas ou substituídas adequadamente pelo Centro de Assistência Técnica **Hilti**, desde que não seja indicado nada em contrário no manual de instruções.
- ▶ Antes da fixação, verifique a base em relação à existência de cabos eléctricos.
- ▶ Não assente elementos de fixação em material base inadequado.
  - ◀ Materiais desadequados são aço soldado e aço fundido, ferro fundido, vidro, mármore, plástico, bronze, latão, cobre, material de isolamento, tijolos de madeira, tijolos de cerâmica, chapas finas (< 4 mm) e betão poroso. A fixação nestes materiais poderá fazer com que o elemento quebre, estilhaçe ou atravesse o material base.
- ▶ Pressione o gatilho apenas quando o nariz da ferramenta estiver totalmente encostado na vertical contra o material base.
- ▶ Ao efectuar fixações, coloque a ferramenta de fixação sempre perpendicularmente à base, de modo a evitar que o elemento de fixação faça ricochete no material base.
- ▶ Mantenha os punhos secos, limpos e isentos de óleo e gordura.
- ▶ Nunca deixe cair a ferramenta.
- ▶ Não utilize o carregador como punho.
- ▶ Não utilize a ferramenta em locais onde exista risco de incêndio ou de explosão, a não ser que esteja especificamente aprovada para tal.
- ▶ Nunca aplique nenhum elemento em furos já existentes, a não ser que tal seja recomendado pela **Hilti** (p. ex., DX-Kwik).

#### Local de trabalho

- ▶ Mantenha o seu posto de trabalho arrumado. Mantenha o local de trabalho livre de quaisquer objectos que possam provocar ferimentos.
  - ◀ O desleixo no local de trabalho pode causar acidentes.
- ▶ Assegure-se de que a área de trabalho está bem iluminada e arejada.

#### Medidas de segurança mecânicas

- ▶ Nunca proceda a quaisquer manipulações ou modificações na ferramenta, em particular no pistão.
- ▶ Utilize somente elementos de fixação destinados e aprovados para o uso com a ferramenta.

#### Medidas de segurança térmica

- ▶ Não exceda a máxima frequência de fixação recomendada.
- ▶ Caso a ferramenta tenha sobreaquecido, deixe-a arrefecer.
- ▶ Não desmonte a ferramenta se esta estiver quente. Deixe a ferramenta arrefecer.

## 2.4 Utilização e manutenção de baterias

- ▶ Observe as regras específicas sobre transporte, armazenagem e utilização de baterias de iões de lítio.
- ▶ Mantenha as baterias afastadas de temperaturas elevadas, radiação solar directa e fogo.
- ▶ As baterias não podem ser desmanteladas, esmagadas, aquecidas acima dos 80 °C ou incineradas.
- ▶ Não utilize ou carregue quaisquer baterias que tenham sofrido golpes, tenham caído de altura superior a um metro ou tenham sido danificadas de outra forma. Neste caso, contacte sempre o seu **Centro de Assistência Técnica Hilti**.
- ▶ Se a bateria estiver demasiado quente ao toque, poderá estar com defeito. Coloque o produto num local que não constitua risco de incêndio, suficientemente afastado de materiais combustíveis, onde possa ser vigiado e deixe-o arrefecer. Neste caso, contacte sempre o seu **Centro de Assistência Técnica Hilti**.

#### 3.1 Vista geral do produto 1

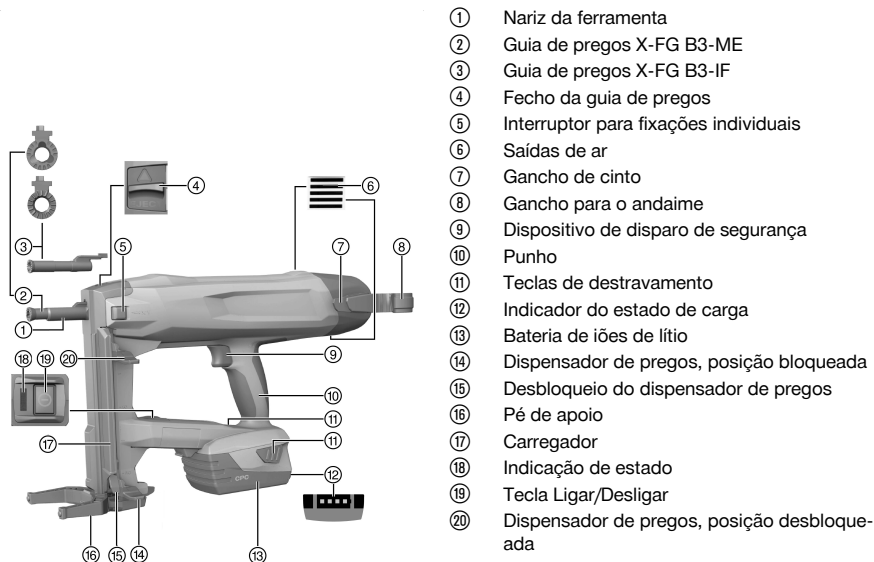

#### 3.2 Utilização correcta

O produto é uma ferramenta de fixação manual alimentada a bateria para aplicações em interiores. Destina-se à aplicação de elementos de fixação especiais em betão, aço, alvenaria, produtos sílico-calcários e outros materiais base apropriados para fixação directa. O produto também se destina à fixação de cabos eléctricos com cliques, caso sejam utilizados para o efeito elementos de fixação adequados. Utilize apenas elementos de fixação aprovados em associação com a guia de pregos prevista para o efeito (consultar o capítulo "Características técnicas").

A ferramenta de fixação, a bateria e os elementos de fixação formam uma unidade técnica. Isto significa que só se pode garantir uma fixação óptima com esta ferramenta de fixação se forem utilizados os elementos de fixação **Hilti** concebidos especialmente para a ferramenta e os carregadores e baterias recomendados pela **Hilti**. As recomendações de fixação e aplicação indicadas pela **Hilti** só serão aplicáveis se estas condições forem observadas.

- ▶ A ferramenta de fixação pode apenas ser utilizada manualmente.
- ▶ Devem ser excluídas utilizações incorrectas. São consideradas utilizações incorrectas a colocação na operação de fixação individual, sem que um prego esteja inserido na respectiva guia, fixações em material base muito macio (por exemplo, madeira), fixações individuais em operação com carregador e fixações em material base demasiado rígido (por exemplo, em aço de alta resistência ou pedra natural muito dura).
- ▶ Para este produto, utilize apenas as baterias de íões de lítio **Hilti** da série B 22.
- ▶ Para estas baterias, utilize apenas os carregadores **Hilti** da série C 4/36.

#### 3.3 Dispositivos de segurança

Durante a operação com carregador, a detecção de pregos deverá impedir fixações erradas que podem causar danos na ferramenta de fixação.

O dispositivo de segurança da pressão de contacto deverá impedir a colocação livre de pregos. Na operação com carregador, a ferramenta de fixação pode apenas ser pressionada e disparada com prego colocado. Na operação de fixação individual é necessário premir o interruptor para fixações individuais antes de pressionar a ferramenta de fixação.

### 3.4 Características do equipamento

A ferramenta de fixação está equipada com um punho ergonómico, antideslizante e com absorção de vibrações, e um pé de apoio. A ferramenta é protegida contra sobrecarga através de uma protecção electrónica contra sobrecarga e contra sobreaquecimento através de uma monitorização da temperatura.

### 3.5 Bluetooth

O produto está equipado com uma interface Bluetooth. Assim que a bateria estiver encaixada e a ferramenta de fixação for ligada através da tecla Ligar/Desligar, será possível a comunicação sem fios através de Bluetooth.

Assim que a ferramenta passar para o modo de standby ou depois de a ferramenta de fixação ser desligada através da tecla Ligar/Desligar, ainda continuam a ser transmitidos dados durante três horas.

Para desativar efetivamente o Bluetooth é necessário premir a tecla Ligar/Desligar pelo menos durante 5 segundos, até que o LED acenda duas vezes a azul.

Se a bateria for retirada, deixam de ser transmitidos quaisquer dados.

O Bluetooth não se encontra disponível em todos os mercados.

### 3.6 Indicação de estado

A indicação de estado fornece informação sobre os estados da ferramenta de fixação.

Estado	Significado
Desligado	<ul style="list-style-type: none"> <li>A ferramenta de fixação está desligada</li> </ul>
LED acende a verde.	<ul style="list-style-type: none"> <li>A ferramenta de fixação está ligada e pronta a funcionar</li> </ul>
O LED pisca a verde a cada 3 segundos.	<ul style="list-style-type: none"> <li>A ferramenta de fixação está em modo de standby, pressionando o nariz da ferramenta liga-se a ferramenta de fixação</li> </ul>
LED pisca a verde.	<ul style="list-style-type: none"> <li>A ferramenta de fixação está demasiado quente ou a bateria demasiado descarregada, consultar a tabela de avarias</li> </ul>
LED pisca a vermelho.	<ul style="list-style-type: none"> <li>Avaria na ferramenta, consultar tabela de avarias</li> </ul>
LED acende a vermelho.	<ul style="list-style-type: none"> <li>Avaria na ferramenta, consultar tabela de avarias</li> </ul>

### 3.7 Indicação do estado da carga da bateria

Ao accionar uma tecla de destravamento da bateria, o visor exibe o estado da carga da bateria.



Não é possível uma consulta fiável do estado de carga durante e imediatamente após o processo de projecção.

Estado	Significado
Todos os quatro LEDs acendem a verde.	<ul style="list-style-type: none"> <li>O estado da carga é de 75 % a 100 %.</li> </ul>
Três LEDs acendem a verde.	<ul style="list-style-type: none"> <li>O estado da carga é de 50 % a 75 %.</li> </ul>
Dois LEDs acendem a verde.	<ul style="list-style-type: none"> <li>O estado da carga é de 25 % a 50 %.</li> </ul>
Um LED acende a verde.	<ul style="list-style-type: none"> <li>O estado da carga é de 10 % a 25 %.</li> </ul>
Um LED pisca a verde.	<ul style="list-style-type: none"> <li>O estado da carga é inferior a 10 %. A ferramenta está operacional</li> </ul>

### 3.8 Baterias

A baixas temperaturas, a performance da bateria diminui consideravelmente.

À medida que diminui a performance da bateria, o tempo até que a ferramenta de fixação fique pronta para a próxima fixação é maior do que com a bateria totalmente carregada.

Na operação com performance diminuída da bateria, a ferramenta de fixação desliga-se antes que ocorram eventuais danos na bateria.

### 3.9 Incluído no fornecimento

Ferramenta de fixação BX 3-ME, manual de instruções.

Poderá encontrar outros produtos de sistema aprovados para o seu produto no seu Centro de Assistência Hilti ou online, em: [www.hilti.com](http://www.hilti.com)

## 4 Características técnicas

### 4.1 Ferramenta de fixação

Peso	B 22/2.6 Li-Ion (02)	8,4 lb (3,8 kg)
	B 22/3.0 Li-Ion (01)	8,6 lb (3,9 kg)
	B 22/5.2 Li-Ion (01)	9,0 lb (4,1 kg)
Comprimento do prego em cartucho	0,6 in ... 0,9 in (14 mm ... 24 mm)	
Comprimento do prego em fixações individuais	1,2 in ... 1,4 in (30 mm ... 36 mm)	
Diâmetro do prego	0,12 in (3,0 mm)	
Capacidade do carregador	20 pregos	
Movimento de contacto	0,5 in (12 mm)	
Pressão de contacto	11 lb <sub>f</sub> ... 16 lb <sub>f</sub> (50 N ... 70 N)	
Temperatura operacional (temperatura ambiente)	5 °F ... 122 °F (-15 °C ... 50 °C)	
Frequência máxima de fixação recomendada	650/h	
Tensão nominal	21,6 V	
Tensão de serviço da bateria	21,6 V	

### 4.2 Bateria

Tensão de serviço da bateria	21,6 V
Temperatura ambiente	14 °F ... 140 °F (-10 °C ... 60 °C)
Temperatura de armazenagem	-4 °F ... 104 °F (-20 °C ... 40 °C)

## 5 Trabalhos de equipamento

### 5.1 Carregar a bateria

1. Retire a bateria. → Página 51
2. Carregue a bateria de acordo com as informações existente no manual de instruções do carregado.

### 5.2 Encaixar a bateria

Para conseguir o máximo de vida útil das baterias, substitua a bateria introduzida por uma carregada logo que a performance da bateria diminua perceptivelmente.





1. Certifique-se de que os contactos da bateria e da ferramenta estão livres de corpos estranhos.
2. Insira a bateria e deixe-a encaixar de forma audível.
  - ◀ Quando a bateria está encaixada, os LEDs para o estado da carga acendem por breves momentos.

### CUIDADO

**Perigo devido a bateria mal encaixada.** A bateria pode cair durante os trabalhos se não estiver correctamente travada.

- ▶ Garanta sempre que a bateria está correctamente encaixada.

3. Verifique se a bateria está correctamente encaixada na ferramenta de fixação.

## 5.3 Retirar a bateria

1. Desligue a ferramenta de fixação. → Página 53
2. Pressione ambas as teclas de destravamento e mantenha-as pressionadas.
3. Retire a bateria da ferramenta, puxando-a para trás.

## 5.4 Retirar a guia de pregos

1. Desligue a ferramenta de fixação. → Página 53
2. Retire a bateria. → Página 51
3. Puxe o dispensador de pregos para baixo até engatar.
4. Esvazie o carregador. → Página 54
5. Empurre o fecho da guia de pregos no sentido da seta até ao batente.
  - ◀ A guia de pregos é libertada.
6. Retire a guia de pregos.

## 5.5 Colocar a guia de pregos

1. Desligue a ferramenta de fixação. → Página 53
2. Retire a bateria. → Página 51
3. Puxe o dispensador de pregos para baixo até engatar.
4. Esvazie o carregador. → Página 54
5. Empurre o fecho da guia de pregos no sentido da seta até ao batente e mantenha-o nesta posição.
6. Empurre a guia de pregos até engatar de forma audível no nariz da ferramenta.
7. Solte o fecho da guia de pregos.
  - ◀ O fecho da guia de pregos salta para a posição central.
8. Verifique o encaixe correcto da guia de pregos, puxando-a.

## 5.6 Trabalho seguro com gancho de cinto e de andaime

- ▶ Antes de iniciar o trabalho, certifique-se de que o gancho de andaime está bem fixo à ferramenta.
- ▶ Utilize o gancho de andaime apenas enquanto isso for necessário. Pouse a ferramenta de forma segura, se não a utilizar durante um longo período de tempo.

## 5.7 Colocar pregos na ferramenta de fixação

### 5.7.1 Carregar para operação com carregador

#### AVISO

**Risco de esmagamento!** O ressalto do dispensador de pregos pode causar esmagamentos nos dedos e danos na ferramenta de fixação.

- ▶ Ao puxar para baixo o dispensador de pregos, certifique-se de que este engata de forma segura. Não permita que o dispensador de pregos ressalte.

1. Puxe o dispensador de pregos para baixo até engatar.
2. Deixe que a fita de pregos deslize para dentro do carregador (no máximo 2 tiras, cada qual com 10 pregos).
3. Segure bem o dispensador de pregos e pressione o desbloqueio do dispensador de pregos.
4. Faça deslizar o dispensador de pregos para trás.

## 5.7.2 Carregar para operação de fixação individual

### CUIDADO

**Risco de esmagamento!** O ressalto do dispensador de pregos pode causar ferimentos e danos na ferramenta de fixação.

- ▶ Ao puxar para baixo o dispensador de pregos, certifique-se de que este engata de forma segura. Não permita que o dispensador de pregos ressalte.

1. Puxe o dispensador de pregos para baixo até engatar.
2. Deixe a fita de pregos deslizar para fora do carregador, e certifique-se de que o carregador está vazio.



A ferramenta de fixação poderá ser danificada se, antes de fixar na operação de fixação individual não tiver retirado todos os pregos do carregador.

3. Segure bem o dispensador de pregos e pressione o desbloqueio do dispensador de pregos.
4. Faça deslizar o dispensador de pregos para trás.
5. Coloque o prego no recesso previsto para o efeito na guia de pregos. Como opção, em seguida, poderá ainda encaixar adicionalmente um elemento de fixação aprovado na guia de pregos.



A fixação com mais do que um prego na guia de pregos pode causar danos na ferramenta de fixação. Na operação de fixação individual, equipe a guia de pregos com no máximo um prego.

6. Accione o interruptor para fixações individuais.
  - ◀ O interruptor para fixações individuais engata de forma audível.



Se o dispensador de pregos for puxado para baixo alguns centímetros, o interruptor para fixações individuais volta a soltar-se.

## 6 Utilização

### 6.1 Utilização do pé de apoio

Em material base nivelado, o pé de apoio facilita o posicionamento em ângulo recto da ferramenta de fixação, visto que já só é necessário prestar atenção ao posicionamento em ângulo recto no sentido lateral. Em material base desnivelado pode ser necessário fechar o pé de apoio para alinhar a guia de pregos em ângulo recto em relação ao material base.

#### 6.1.1 Fechar o pé de apoio

### CUIDADO

**Risco de esmagamento!** Ao dobrar o pé de apoio existe o perigo de esmagar os dedos entre o pé de apoio e a carcaça.

- ▶ Segure a ferramenta de fixação pelo punho ao dobrar o pé de apoio.
1. Pressione contra o pé de apoio, para o soltar da sua posição de engate.
  2. Rode o pé de apoio cerca de 180° para trás.
  3. Pressione contra o pé de apoio a partir de baixo para o engatar na posição fechada.

#### 6.1.2 Abrir o pé de apoio

### CUIDADO

**Risco de esmagamento!** Ao dobrar o pé de apoio existe o perigo de esmagar os dedos entre o pé de apoio e a carcaça.

- ▶ Segure a ferramenta de fixação pelo punho ao dobrar o pé de apoio.
1. Pressione contra o pé de apoio, para o soltar da sua posição de engate.
  2. Rode o pé de apoio cerca de 180° para a frente.
  3. Pressione contra o pé de apoio a partir de baixo para o engatar na posição aberta.



## 6.2 Ferramenta de fixação, ligar/desligar

### 6.2.1 Ligar a ferramenta de fixação

#### AVISO

**Risco de ferimentos!** O pressionamento da ferramenta de fixação contra uma parte do corpo pode causar graves ferimentos em caso de accionamento accidental de uma fixação.

▶ **Nunca pressione a ferramenta de fixação contra a sua mão ou uma outra parte do corpo.**

▶ Pressione a tecla Ligar/Desligar.

◀ O elemento de mola é tensionado de forma audível, e a indicação de estado apaga-se.



O aperto do elemento de mola é mais lento em caso de diminuição da performance da bateria do que com a bateria totalmente carregada.

A baixas temperaturas, a performance da bateria diminui consideravelmente.

Na operação com performance diminuída da bateria, a ferramenta de fixação desliga-se antes que ocorram eventuais danos nos elementos da bateria.

### 6.2.2 Desligar a ferramenta de fixação

▶ Pressione a tecla Ligar/Desligar.

◀ O elemento de mola é aliviado de forma audível, e a indicação de estado apaga-se.

## 6.3 Efectuar fixação

#### AVISO

**Risco de ferimentos devido a peças projectadas!** Durante o processo de fixação existe o risco de ferimentos no corpo e nos olhos causados pelo material fragmentado da base e por peças projectadas da fita de pregos.

▶ **Use equipamento de protecção individual. Use sempre óculos de protecção e luvas de protecção.** Também outras pessoas na área envolvente devem utilizar óculos de protecção e um capacete de segurança.

#### AVISO

**Risco de ferimentos!** O pressionamento da ferramenta de fixação contra uma parte do corpo pode causar graves ferimentos em caso de accionamento accidental de uma fixação.

▶ **Nunca pressione a ferramenta de fixação contra a sua mão ou uma outra parte do corpo.**

1. Ligue a ferramenta de fixação. → Página 53

2. Coloque a ferramenta de fixação em ângulo recto em relação ao material base e pressione a guia de pregos até ao batente.

3. Accione a fixação, premindo o dispositivo de disparo de segurança.

4. Após a fixação, levante completamente a ferramenta de fixação do material base.



Se a guia de pregos for pressionada contra um material base durante mais de 6 segundos sem que seja desencadeada uma fixação, a ferramenta de fixação desliga automaticamente. A ferramenta de fixação pode voltar a ser ligada pressionando a tecla Ligar/Desligar.



Se a ferramenta de fixação não tiver sido usada durante 6 minutos, desliga-se automaticamente.

## 6.4 Desligar o Bluetooth

▶ Pressione a tecla Ligar/ Desligar durante pelo menos 5 segundos até que o LED acenda duas vezes a azul.

◀ Deixa de ser possível qualquer transmissão dos dados.

▽ O Bluetooth não se encontra disponível em todos os mercados



Se estiver num ambiente sensível (p. ex., num hospital), onde não é permitido o uso de Bluetooth, poderá desativar o Bluetooth.

## 6.5 Retirar pregos da ferramenta de fixação

### 6.5.1 Retirar pregos em operação com carregador

1. Puxe o dispensador de pregos para baixo até engatar.
2. Empurre os pregos para baixo, para fora do carregador.
3. Segure bem o dispensador de pregos e pressione o desbloqueio do dispensador de pregos.
4. Volte a conduzir o dispensador de pregos para a posição inicial.

### 6.5.2 Retirar pregos em operação de fixação individual

- ▶ Para retirar um prego colocado na guia de pregos, proceda como para soltar um prego encravado (ver → Página 54).

## 6.6 Pregos encravados

É possível que alguns pregos fiquem encravados na guia de pregos. Com ajuda do conjunto de punções X-NP é possível retirar pregos encravados da guia de pregos. Pode encontrar os acessórios no seu Centro de Assistência **Hilti** ou online em: [www.hilti.com](http://www.hilti.com).

### AVISO

**Risco de ferimentos e danificação da ferramenta de fixação.** A utilização de objectos inadequados em vez dos acessórios originais recomendados da **Hilti** pode dar origem a ferimentos e danificar a ferramenta de fixação.

- ▶ Para soltar um prego encravado, utilize exclusivamente o conjunto de punções recomendado.

### CUIDADO

**Risco de ferimentos devido a peças projectadas!** Uma fixação pode provocar ferimentos devido a peças projectadas, se houver objectos estranhos na área da guia de pregos ou se houver elementos de fixação presos na guia de pregos.

- ▶ Nunca tente corrigir avarias na ferramenta através do accionamento de outras fixações!

### 6.6.1 Soltar um prego encravado

1. Retire a guia de pregos. → Página 51
2. Encaixe a guia de pregos no casquilho de alojamento do conjunto de punções.
3. Extraia o prego encravado da guia de pregos com ajuda do punção e de um martelo.
4. Coloque a guia de pregos. → Página 51

## 7 Conservação e manutenção

### 7.1 Conservação e manutenção de aparelhos de baterias recarregáveis

#### AVISO

**Risco de lesão com a bateria encaixada !**

- ▶ Retire sempre a bateria antes de todos os trabalhos de conservação e manutenção!

#### Conservação do aparelho

- Remover sujidade aderente com cuidado.
- Limpe as saídas de ar cuidadosamente com uma escova seca.
- Limpar a carcaça apenas com um pano ligeiramente humedecido. Não utilizar produtos de conservação que contenham silicone, uma vez que estes poderiam danificar os componentes de plástico.

#### Conservação das baterias de iões de lítio

- Manter a bateria limpa e isenta de óleo e gordura.
- Limpar a carcaça apenas com um pano ligeiramente humedecido. Não utilizar produtos de conservação que contenham silicone, uma vez que estes poderiam danificar os componentes de plástico.
- Evitar a entrada de humidade.

#### Manutenção

- Verificar, regularmente, todos os componentes visíveis quanto a danos e os comandos operativos quanto a funcionamento perfeito.
- Em caso de danos e/ou perturbações de funcionamento, não operar o aparelho com bateria. Mandar reparar de imediato pelo Centro de Assistência Técnica **Hilti**.



- Após os trabalhos de conservação e manutenção, aplicar todos os dispositivos de protecção e verificar o respectivo funcionamento.



Para um funcionamento seguro, utilize apenas peças sobresselentes e consumíveis originais. Poderá encontrar peças sobresselentes, consumíveis e acessórios aprovados por nós para o seu produto no seu **Hilti Store** ou em: **www.hilti.group** | EUA: **www.hilti.com**

## 7.2 Limpar o interior do nariz da ferramenta

1. Retire a guia de pregos. → Página 51
2. Limpe o interior do nariz da ferramenta.
3. Coloque a guia de pregos. → Página 51

## 8 Transporte e armazenamento de ferramentas de baterias recarregáveis

### Transporte

#### CUIDADO

#### Arranque inadvertido durante o transporte !

- ▶ Transporte os seus produtos sempre sem as baterias colocadas!
- ▶ Retirar as baterias.
- ▶ Transportar a ferramenta e as baterias embaladas individualmente.
- ▶ Nunca transportar as baterias em embalagem solta.
- ▶ Após transporte prolongado, verificar a ferramenta e as baterias quanto a danos, antes da utilização.

### Armazenamento

#### CUIDADO

#### Dano accidental devido a baterias com defeito ou a perderem líquido !

- ▶ Armazene os seus produtos sempre sem as baterias colocadas!
- ▶ Armazenar a ferramenta e as baterias em local o mais fresco e seco possível.
- ▶ Nunca armazenar as baterias em locais onde fiquem sujeitas à exposição solar, em cima de radiadores ou por trás de um vidro.
- ▶ Armazenar a ferramenta e as baterias fora do alcance de crianças e pessoas não autorizadas.
- ▶ Após armazenamento prolongado, verificar a ferramenta e as baterias quanto a danos, antes da utilização.

## 9 Ajuda em caso de avarias

No caso de avarias que não sejam mencionadas nesta tabela ou se não conseguir resolvê-las por si mesmo, contacte o nosso Centro de Assistência Técnica **Hilti**.

Avaria	Causa possível	Solução
Elemento de mola não é tensionado; nenhuma indicação de estado.	Bateria descarregada.	▶ Substitua a bateria.
	Bateria não correctamente encaixada.	▶ Encaixe a bateria. → Página 50
Elemento de mola não é tensionado, indicação de estado pisca a verde e 1 LED do indicador do estado de carga pisca.	Bateria descarregada.	▶ Substitua a bateria.
	Temperatura da bateria demasiado baixa.	▶ Deixe a bateria aquecer lentamente até à temperatura ambiente.
Elemento de mola não é retensionado, indicação de estado pisca a verde e 4 LEDs do indicador do estado de carga piscam.	Sobreaquecimento na ferramenta de fixação.	▶ Deixe a ferramenta de fixação arrefecer.
O elemento de mola não é tensionado e a indicação de estado pisca a vermelho.	Guia de pregos não correctamente encaixada.	▶ Coloque a guia de pregos. → Página 51



Avaria	Causa possível	Solução
Elemento de mola não é tensionado e indicação de estado acende a vermelho.	Avarias da ferramenta.	▶ Retire a bateria. → Página 51
		▶ Encaixe a bateria. → Página 50
Não é possível pressionar a guia de pregos e a indicação de estado acende a verde.	Carregador vazio.	▶ Coloque pregos no carregador. → Página 51
	Dispensador de pregos encravado.	▶ Retirar a fita de pregos do carregador e limpar o carregador.
	Prego encravado na guia de pregos.	▶ Solte o prego encravado. → Página 54
Guia de pregos encravada no estado pressionado.	Sujidade entre guia de pregos e nariz da ferramenta.	▶ Limpe o interior do nariz da ferramenta. → Página 55

## 10 Reciclagem

As ferramentas **Hilti** são, em grande parte, fabricadas com materiais recicláveis. Um pré-requisito para a reciclagem é que esses materiais sejam devidamente separados. Em muitos países, a **Hilti** aceita a sua ferramenta usada para reutilização. Para mais informações dirija-se ao Serviço de Clientes **Hilti** ou ao seu vendedor.

### Remover baterias

Uma reciclagem incorrecta de baterias pode representar perigo para a saúde devido à fuga de gases ou líquidos.

- ▶ Não envie quaisquer baterias danificadas!
- ▶ Para evitar curto-circuitos, cubra as conexões com um material não condutor.
- ▶ Elimine as baterias de modo a mantê-las longe do alcance das crianças.
- ▶ Efectue a reciclagem da bateria na sua **Hilti Store** ou entre em contacto com a empresa de recolha de lixo responsável.



- ▶ Não deite as ferramentas eléctricas, aparelhos electrónicos e baterias no lixo doméstico!

## 11 Garantia do fabricante

- ▶ Em caso de dúvidas quanto às condições de garantia, contacte o seu parceiro **Hilti** local.

## 12 Declaração FCC (válida nos EUA) / Declaração IC (válida no Canadá)

Este produto está de acordo com a Parte 15 das especificações FCC e RSS-210 do IC.

A utilização está sujeita às duas seguintes condições:

- Esta ferramenta não deve produzir interferência prejudicial.
- A ferramenta tem de aceitar qualquer interferência, incluindo interferências que podem causar funcionamentos indesejados.



Alterações ou modificações à ferramenta que não sejam expressamente aprovadas pela **Hilti** podem limitar o direito do utilizador em operar com esta ferramenta.



This Product is Certified  
Ce produit est homologué  
Producto homologado por  
Este producto está registrado





Hilti Corporation  
LI-9494 Schaan  
Tel.: +423 234 21 11  
Fax: +423 234 29 65  
www.hilti.com



2164701



Hilti Connect



2184329